



 **profil⁺tec**
positive profile



CATALOGO PREZZI 2025 IT
GENERALE

Profili per pavimenti



trimtec TR
Pagina 23



trimtec SR
Pagina 26



bordertec BSR
Pagina 28



roundjolly RJ
Pagina 30



squarejolly SJ
Pagina 32



cubetec CU
Pagina 35



cubetec FI
Pagina 36



covertec EP
Pagina 37



covertec SP
Pagina 39



roundtec RD
Pagina 42



zerotec ZRM
Pagina 43



zerotec ZR
Pagina 45



zerotec ZR60
Pagina 48



zerotec ZRN60
Pagina 49



ramptec ZRR
Pagina 51



linetec AD
Pagina 52



linetec MB
Pagina 53



linetec PT
Pagina 54



linetec PQ
Pagina 55



linetec PR
Pagina 56

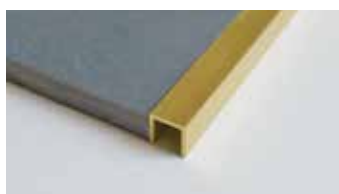

linetec PU
Pagina 57



striptec ST
Pagina 58



striptec ST38
Pagina 61



striptec STB
Pagina 62



leveltec RP
Pagina 64



leveltec RPR
Pagina 66



leveltec ZP
Pagina 67



variotec DC
Pagina 68

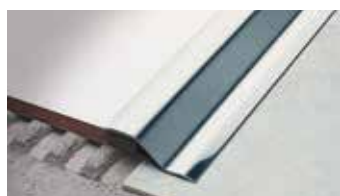

variotec DK
Pagina 69



variotec DR
Pagina 71



variotec DS
Pagina 72

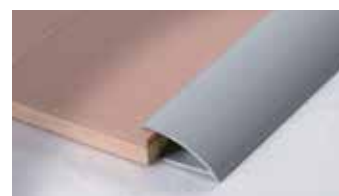

variotec LS
Pagina 73



multiclip CL
Pagina 74



multiclip CLG
Pagina 75



multiclip CLF 450
Pagina 79



multiclip CLF 490
Pagina 81



multiclip CLP
Pagina 83



multifix CLG
Pagina 77



woodtec LT
Pagina 85



woodtec LP
Pagina 87



woodtec LG
Pagina 88



carpetec MG
Pagina 89



carpetec MP
Pagina 90



carpetec MA
Pagina 91



carpetec MS
Pagina 92



carpetec MD
Pagina 93



entrytec BU
Pagina 94

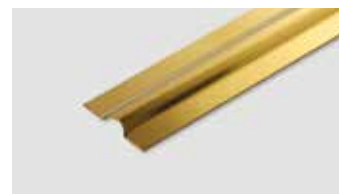

coprifilo STC
Pagina 95

Profili resilienti - LVT/SPC



trimtec TR-KJ
Pagina 97



mosaictec SJM
Pagina 98



covertec SP
Pagina 99



zerootec ZLT
Pagina 100



zerootec ZLT25
Pagina 101



zerootec ZR
Pagina 102



multiclip LVT CL
Pagina 103



multiclip LVT CLG
Pagina 104



multiclip LVT CLF
Pagina 105



multiclip LVT CLP
Pagina 106

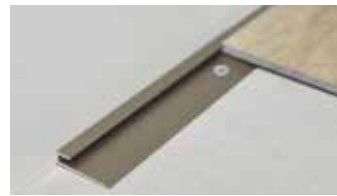

woodtec LTR
Pagina 107



linotec AP
Pagina 108

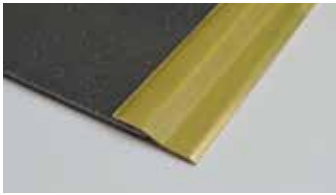

linotec AV
Pagina 109



stairtec FVT
Pagina 110



stairtec SVT
Pagina 111

Profili per gradini



stairtec FS
Pagina 113



stairtec FSF
Pagina 114

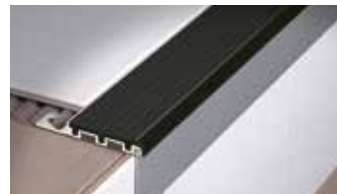

stairtec FSL
Pagina 115



stairtec FI
Pagina 116



stairtec FW
Pagina 117

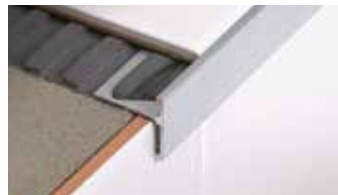

stairtec SR
Pagina 118



stairtec FL
Pagina 120



roundtec RD
Pagina 123



roundjolly RJ
Pagina 124



squarejolly SJ
Pagina 127



squarejolly SJR
Pagina 129



mosaictec SJM
Pagina 130



stairtec FO
Pagina 131



stairtec SWP
Pagina 133



stairtec SWR
Pagina 134



stairtec SW
Pagina 135



stairtec SI
Pagina 136



walktec SWH
Pagina 137



stairtec AE
Pagina 138

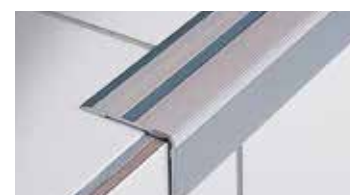

stairtec SE
Pagina 139



stairtec SA
Pagina 140



stairtec SL
Pagina 141



stairtec SC
Pagina 143



filojolly RJF
Pagina 144



stairtec SM
Pagina 145

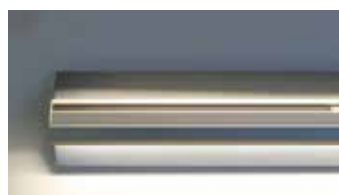

LES - profili LED
Pagina 147



passatoie tubo triangolare TTR
Pagina 148



passatoie tubo tondo TTO
Pagina 149



multiclip CLS
Pagina 151

Profili per rivestimenti



squarejolly SJ
Pagina 153



filojolly RJF
Pagina 162



roundjolly RJ
Pagina 164



roundjolly RJE
Pagina 175



roundjolly RJS
Pagina 176



trimtec TR
Pagina 178



kerajolly KJ
Pagina 180



mosaictec SJM
Pagina 186



mosaictec RJM
Pagina 187



mosaictec CRM
Pagina 188



battiscopa BT
Pagina 189

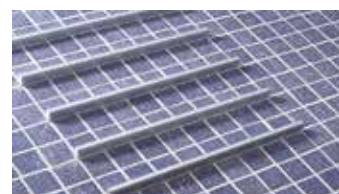

mosaictec LIM 44
Pagina 190



mosaictec LIM 51
Pagina 191



planotec BP
Pagina 192



squarejolly SJQ
Pagina 193



trialjolly TJ
Pagina 194



listec LI20 - LI22
Pagina 195



listec LI10 - LI10G
Pagina 197



listec LI15 - LI15G
Pagina 199



appendo APP
Pagina 201



roundcorner RO
Pagina 202



keracorner CO
Pagina 204



sanitec SB
Pagina 206



sanitec SB20
Pagina 208



sanitec SB24
Pagina 209



sanitec SB30
Pagina 210



sanitec SB18
Pagina 211



sanitec SB15
Pagina 212



sanitec SB12
Pagina 213



sanitec SB10
Pagina 214



sanitec RS
Pagina 215



sanitec RT
Pagina 217



roundcorner RE
Pagina 219



coflex CR
Pagina 220



sanitec ER
Pagina 221



sanitec IC25
Pagina 222



sanitec IC60
Pagina 223



interjolly IJ
Pagina 224

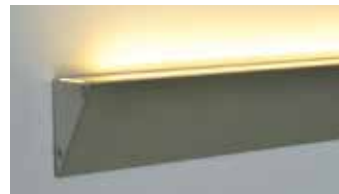

profili LED
Pagina 226



wallprotection WA
Pagina 228



wallprotection WP
Pagina 229

Giunti



coflex CE
Pagina 231



coflex CA
Pagina 232



coflex CAJ
Pagina 233

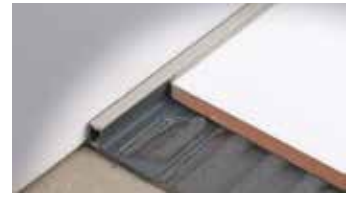

coflex CAJP
Pagina 234



coflex CTL
Pagina 235



coflex CBR
Pagina 238



coflex CT
Pagina 241



coflex CTR
Pagina 242



jointec GAS
Pagina 258



coflex CB
Pagina 239



coflex CBL
Pagina 243



coflex CK
Pagina 245



coflex CKM
Pagina 246



coflex CMB
Pagina 247



coflex CM
Pagina 248



coflex CF
Pagina 249



coflex CD
Pagina 250



coflex CTM
Pagina 251



coflex CR
Pagina 252



jointec GE - GEL
Pagina 253



jointec GR - GRL
Pagina 254

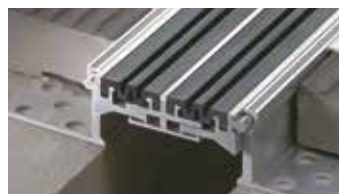

jointec GRM
Pagina 255



jointec GM - GML
Pagina 256



jointec GAL
Pagina 259



jointec GALP
Pagina 261



jointec GA
Pagina 260



jointec GAP
Pagina 262



jointec GAD - GALD
Pagina 263

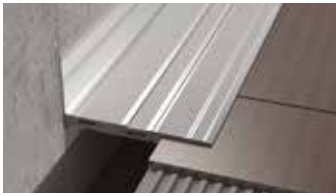

jointec GADP - GALDP
Pagina 264



jointec GH
Pagina 265



jointec GS
Pagina 266



jointec GEP - GELP
Pagina 267

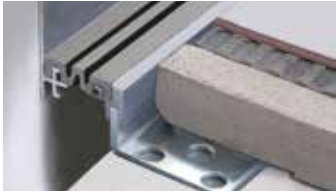

jointec GMP - GMLP
Pagina 268



jointec GDP - GDLP
Pagina 269

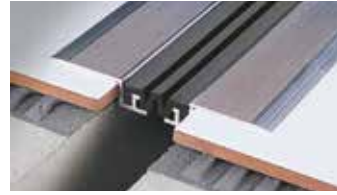

jointec GD - GDL
Pagina 270



jointec GDM
Pagina 271



copritec CPM
Pagina 272



jointec GT
Pagina 273



jointec GI - GIL
Pagina 274

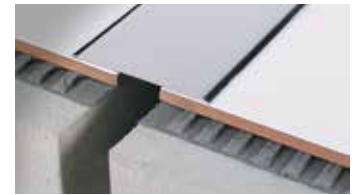

copritec CP
Pagina 275



jointec GC
Pagina 277

Profili perimetrali per terrazze



bordertec BBS-BCS
Pagina 279

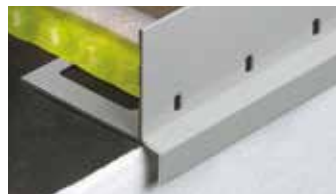

bordertec BD
Pagina 284



bordertec BBO-BCO
Pagina 286



bordertec BO
Pagina 288



bordertec BHS
Pagina 290



bordertec BHO
Pagina 291



bordertec BD20
Pagina 292



bordertec BOS
Pagina 293



bordertec BR
Pagina 295



bordertec BTR
Pagina 296

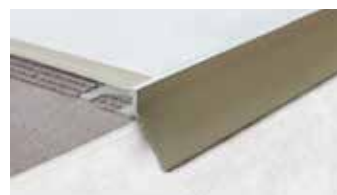

bordertec BBR
Pagina 297



bordertec BSR
Pagina 298

Membrane



FOILTEC
Pagina 302

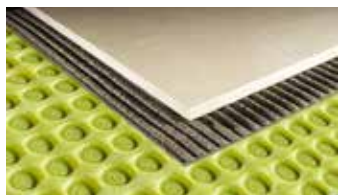

floortec
Pagina 304



BANDTEC
Pagina 306



FIXXTEC
Pagina 308



KOLLTEC
Pagina 309

Battiscopa



battiscopa BAR
Pagina 311



battiscopa BA
Pagina 312



battiscopa BA700
Pagina 315



battiscopa BAS
Pagina 316



battiscopa BI
Pagina 318



battiscopa BI800
Pagina 319



battiscopa BT
Pagina 321



battiscopa BFW
Pagina 322



battiscopa BFZ
Pagina 323



plano BF
Pagina 324



plano PS130
Pagina 327



plano PS
Pagina 326



sanitec IC60
Pagina 328



wallprotection WB
Pagina 329

Sistemi di drenaggio



showertec linear STL-BL, STL-BS, STL-BV
Pagina 338



showertec linear STL-C
Pagina 340

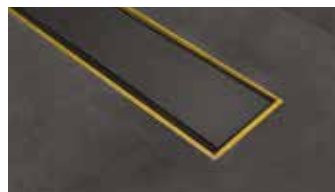

showertec linear STL-F
Pagina 344

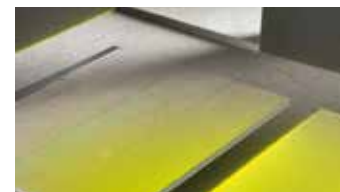

showertec linear STL-TRAY
Pagina 347



showertec STN
Pagina 349



FOILTEC
Pagina 350

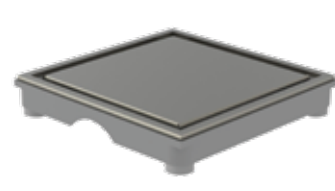

square drain SD
Pagina 352



showertec STKV
Pagina 353



showertec STKPV
Pagina 354



showertec STKP
Pagina 355



showertec STKR
Pagina 356



showertec STKF
Pagina 357



copridrain PD
Pagina 358



showertec balconies STC-DC
Pagina 359

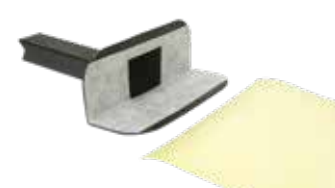

showertec balconies STC-DP
Pagina 360

Profili fai da te



profili DIY
Pagina 363

Accessori per la posa



leveltec
Pagina 370



distanziatori DIC
Pagina 376



distanziatori DIT
Pagina 377



distanziatori DIS
Pagina 378

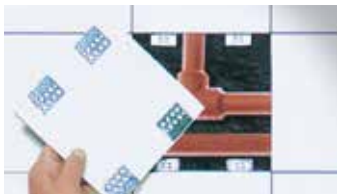

magneti MAG
Pagina 379

Marketing



Espositore professionale
Pagina 387



Espositori da banco
Pagina 387



Brochure
Pagina 388



Display
Pagina 388



Set Sample
Pagina 389



Mididox
Pagina 389



Listino
Pagina 390

Indice alfabetico

Codice	Gamma	Famiglia	Pagina
AD	Profili per pavimenti	linotec	52
AE	Profili per gradini	stairtec	138
AP	Profili resilienti - LVT/SPC	linotec	108
APP	Profili per rivestimenti	appendo	201
AV	Profili resilienti - LVT/SPC	linotec	109
BA	Battiscopa	battiscopa	312
BA700	Battiscopa	battiscopa	315
BANDTEC	Membrane	bandtec	306
BAR	Battiscopa	battiscopa	311
BAS	Battiscopa	battiscopa	316
BBO-BCO	Profili perimetrali per terrazze	bordertec	286
BBR	Profili perimetrali per terrazze	bordertec	297
BBS-BCS	Profili perimetrali per terrazze	bordertec	279
BD	Profili perimetrali per terrazze	bordertec	284
BD20	Profili perimetrali per terrazze	bordertec	292
BF	Battiscopa	plano	324
BFW	Battiscopa	battiscopa	322
BFZ	Battiscopa	battiscopa	323
BHO	Profili perimetrali per terrazze	bordertec	291
BHS	Profili perimetrali per terrazze	bordertec	290
BI	Battiscopa	battiscopa	318
BI800	Battiscopa	battiscopa	319
BO	Profili perimetrali per terrazze	bordertec	288
BOS	Profili perimetrali per terrazze	bordertec	293
BP	Profili per rivestimenti	planotec	192
BR	Profili perimetrali per terrazze	bordertec	295
BRO	Marketing	brochure	388
BSR	Profili per pavimenti	bordertec	28
BSR	Profili perimetrali per terrazze	bordertec	298
BT	Profili per rivestimenti	battiscopa	189
BT	Battiscopa	battiscopa	321
BTR	Profili perimetrali per terrazze	bordertec	296
BU	Profili per pavimenti	entrytec	94
CA	Giunti	coflex	232
CAJ	Giunti	coflex	233
CAJP	Giunti	coflex	234
CB	Giunti	coflex	239
CBL	Giunti	coflex	243
CBR	Giunti	coflex	238
CD	Giunti	coflex	250
CE	Giunti	coflex	231
CF	Giunti	coflex	249
CHAIN	Marketing	catenelle	389
CK	Giunti	coflex	245
CKM	Giunti	coflex	246
CL	Profili per pavimenti	multiclip	74
CLF 450	Profili per pavimenti	multiclip	79
CLF 490	Profili per pavimenti	multiclip	81
CLG	Profili per pavimenti	multiclip	75
CLG	Profili per pavimenti	multifix	77
CLP	Profili per pavimenti	multiclip	83
CLS	Profili per gradini	multiclip	151

CM	Giunti	coflex	248
CMB	Giunti	coflex	247
CO	Profili per rivestimenti	keracorner	204
CP	Giunti	copritec	275
CPM	Giunti	copritec	272
CR	Profili per rivestimenti	coflex	220
CR	Giunti	coflex	252
CRM	Profili per rivestimenti	mosaictec	188
CT	Giunti	coflex	241
CTL	Giunti	coflex	235
CTM	Giunti	coflex	251
CTR	Giunti	coflex	242
CU	Profili per pavimenti	cubetec	35
DC	Profili per pavimenti	variotec	68
DIC	Accessori per la posa	distanziatori	376
DIS	Accessori per la posa	distanziatori	378
DISP	Marketing	display	388
DISP STD	Marketing	Espositori professionali	387
DIT	Accessori per la posa	distanziatori	377
DIY	Profili fai da te	profili	363
DK	Profili per pavimenti	variotec	69
DR	Profili per pavimenti	variotec	71
DS	Profili per pavimenti	variotec	72
EP	Profili per pavimenti	covertec	37
ER	Profili per rivestimenti	sanitec	221
FI	Profili per pavimenti	cubetec	36
FI	Profili per gradini	stairtec	116
FIXXTEC	Membrane	fixxtec	308
FL	Profili per gradini	stairtec	120
FLOORTEC	Membrane	floortec	304
FO	Profili per gradini	stairtec	131
FOILTEC	Membrane	foiltec	302
FOILTEC	Sistemi di drenaggio	foiltec	350
FS	Profili per gradini	stairtec	113
FSF	Profili per gradini	stairtec	114
FSL	Profili per gradini	stairtec	115
FVT	Profili resilienti - LVT/SPC	stairtec	110
FW	Profili per gradini	stairtec	117
GA	Giunti	jointec	260
GAD - GALD	Giunti	jointec	263
GADP - GALDP	Giunti	jointec	264
GAL	Giunti	jointec	259
GALP	Giunti	jointec	261
GAP	Giunti	jointec	262
GAS	Giunti	jointec	258
GC	Giunti	jointec	277
GD - GDL	Giunti	jointec	270
GDM	Giunti	jointec	271
GDP - GDLP	Giunti	jointec	269
GE - GEL	Giunti	jointec	253
GEP - GELP	Giunti	jointec	267
GH	Giunti	jointec	265
GI - GIL	Giunti	jointec	274
GM - GML	Giunti	jointec	256
GMP - GMLP	Giunti	jointec	268



GR - GRL	Giunti	jointec	254
GRM	Giunti	jointec	255
GS	Giunti	jointec	266
GT	Giunti	jointec	273
IC25	Profili per rivestimenti	sanitec	222
IC60	Profili per rivestimenti	sanitec	223
IC60	Battiscopa	sanitec	328
IJ	Profili per rivestimenti	interjolly	224
KJ	Profili per rivestimenti	kerajolly	180
KOLLTEC	Membrane	kolltec	309
LED	Profili per rivestimenti	profili	226
LES	Profili per gradini	profili LED	147
LEV	Accessori per la posa	leveltec	370
LG	Profili per pavimenti	woodtec	88
LI10 - LI10G	Profili per rivestimenti	listec	197
LI15 - LI15G	Profili per rivestimenti	listec	199
LI20 - LI22	Profili per rivestimenti	listec	195
LIM 44	Profili per rivestimenti	mosaictec	190
LIM 51	Profili per rivestimenti	mosaictec	191
LIST	Marketing	listini	390
LP	Profili per pavimenti	woodtec	87
LS	Profili per pavimenti	variotec	73
LT	Profili per pavimenti	woodtec	85
LTR	Profili resilienti - LVT/SPC	woodtec	107
LVT CL	Profili resilienti - LVT/SPC	multiclip	103
LVT CLF	Profili resilienti - LVT/SPC	multiclip	105
LVT CLG	Profili resilienti - LVT/SPC	multiclip	104
LVT CLP	Profili resilienti - LVT/SPC	multiclip	106
MA	Profili per pavimenti	carpetec	91
MAG	Accessori per la posa	magneti	379
MB	Profili per pavimenti	linetec	53
MD	Profili per pavimenti	carpetec	93
MG	Profili per pavimenti	carpetec	89
MIDI	Marketing	Mididox	389
MP	Profili per pavimenti	carpetec	90
MS	Profili per pavimenti	carpetec	92
PD	Sistemi di drenaggio	copridrain	358
PQ	Profili per pavimenti	linetec	55
PR	Profili per pavimenti	linetec	56
PS	Battiscopa	plano	326
PS130	Battiscopa	plano	327
PT	Profili per pavimenti	linetec	54
PU	Profili per pavimenti	linetec	57
RD	Profili per pavimenti	roundtec	42
RD	Profili per gradini	roundtec	123
RE	Profili per rivestimenti	roundcorner	219
RJ	Profili per pavimenti	roundjolly	30
RJ	Profili per gradini	roundjolly	124
RJ	Profili per rivestimenti	roundjolly	164
RJE	Profili per rivestimenti	roundjolly	175
RJF	Profili per gradini	filojolly	144
RJF	Profili per rivestimenti	filojolly	162
RJM	Profili per rivestimenti	mosaictec	187
RJS	Profili per rivestimenti	roundjolly	176
RO	Profili per rivestimenti	roundcorner	202

RP	Profili per pavimenti	leveltec	64
RPR	Profili per pavimenti	leveltec	66
RS	Profili per rivestimenti	sanitec	215
RT	Profili per rivestimenti	sanitec	217
SA	Profili per gradini	stairtec	140
SB	Profili per rivestimenti	sanitec	206
SB10	Profili per rivestimenti	sanitec	214
SB12	Profili per rivestimenti	sanitec	213
SB15	Profili per rivestimenti	sanitec	212
SB18	Profili per rivestimenti	sanitec	211
SB20	Profili per rivestimenti	sanitec	208
SB24	Profili per rivestimenti	sanitec	209
SB30	Profili per rivestimenti	sanitec	210
SC	Profili per gradini	stairtec	143
SD	Sistemi di drenaggio	square drain	352
SE	Profili per gradini	stairtec	139
SI	Profili per gradini	stairtec	136
SJ	Profili per pavimenti	squarejolly	32
SJ	Profili per gradini	squarejolly	127
SJ	Profili per rivestimenti	squarejolly	153
SJM	Profili resilienti - LVT/SPC	mosaictec	98
SJM	Profili per gradini	mosaictec	130
SJM	Profili per rivestimenti	mosaictec	186
SJQ	Profili per rivestimenti	squarejolly	193
SJR	Profili per gradini	squarejolly	129
SL	Profili per gradini	stairtec	141
SM	Profili per gradini	stairtec	145
SP	Profili per pavimenti	covertec	39
SP	Profili resilienti - LVT/SPC	covertec	99
SR	Profili per pavimenti	trimtec	26
SR	Profili per gradini	stairtec	118
ST	Profili per pavimenti	striptec	58
ST38	Profili per pavimenti	striptec	61
STB	Profili per pavimenti	striptec	62
STC	Profili per pavimenti	coprifilo	95
STC-DC	Sistemi di drenaggio	showertec balconies	359
STC-DP	Sistemi di drenaggio	showertec balconies	360
STKF	Sistemi di drenaggio	showertec	357
STKP	Sistemi di drenaggio	showertec	355
STKPV	Sistemi di drenaggio	showertec	354
STKR	Sistemi di drenaggio	showertec	356
STKV	Sistemi di drenaggio	showertec	353
STL - C	Sistemi di drenaggio	showertec linear	340
STL - F	Sistemi di drenaggio	showertec linear	344
STL - TRAY	Sistemi di drenaggio	showertec linear	347
STL BL - BS - BV	Sistemi di drenaggio	showertec linear	338
STN	Sistemi di drenaggio	showertec	349
SVT	Profili resilienti - LVT/SPC	stairtec	111
SW	Profili per gradini	stairtec	135
SWH	Profili per gradini	walktec	137
SWP	Profili per gradini	stairtec	133
SWR	Profili per gradini	stairtec	134
TDIS	Marketing	espositori da banco	387



TJ	Profili per rivestimenti	trialjolly	194
TR	Profili per pavimenti	trimtec	23
TR	Profili per rivestimenti	trimtec	178
TR-KJ	Profili resilienti - LVT/SPC	trimtec	97
TTO	Profili per gradini	tubo tondo	149
TTR	Profili per gradini	tubo triangolare	148
WA	Profili per rivestimenti	wallprotection	228
WB	Battiscopa	wallprotection	329
WP	Profili per rivestimenti	wallprotection	229
ZLT	Profili resilienti - LVT/SPC	zerotec	100
ZLT25	Profili resilienti - LVT/SPC	zerotec	101
ZP	Profili per pavimenti	leveltec	67
ZR	Profili per pavimenti	zerotec	45
ZR	Profili resilienti - LVT/SPC	zerotec	102
ZR60	Profili per pavimenti	zerotec	48
ZRM	Profili per pavimenti	zerotec	43
ZRN60	Profili per pavimenti	zerotec	49
ZRR	Profili per pavimenti	rampotec	51





L'azienda

UN PARTNER. NON HAI BISOGNO DI UN SEMPLICE FORNITORE

Fornitori ce ne sono tanti, partner al tuo fianco pochi. In che modo siamo partner? Studiando le tue necessità e offrendo soluzioni e sistemi che risolvono problemi reali, prodotti per l'installazione e la posa di pavimenti e rivestimenti facili da installare, resistenti, con una qualità indiscutibile e un'estetica curata e versatile; garantendo tempi di consegna veloci; offrendo assistenza puntuale e risolutiva; collaborando insieme per personalizzare. Riusciamo a far bene tutto questo perché conosciamo il lavoro del posatore, del rivenditore, dell'architetto e del contractor, ognuno con le proprie esigenze specifiche e priorità.

UNA LOGISTICA CHE ECCELLE: NON ASPETTARE PER I TUOI PRODOTTI

Milioni di metri di profili in magazzino sempre pronti per la consegna e l'obiettivo di evadere il 98% degli ordini nell'arco di 48 ore. Questo significa che siamo in grado di darti il prodotto giusto al momento giusto, nelle quantità e con i tempi che desideri. È una catena di fornitura su cui puoi fare affidamento sempre, con consegne capillari e precise a livello internazionale: serviamo oltre 10.000 clienti in 90 paesi nel mondo con 6.000 prodotti.



Qualità per l'ambiente

Profilitec ha implementato ed applica un sistema di gestione per la qualità ed ambientale conforme alle norme UNI EN ISO 9001:2015 e UNI EN ISO 14001:2015 come modello organizzativo capace di misurare e migliorare in modo continuativo le prestazioni aziendali ed ambientali.

La scelta del rispetto dell'ambiente ha portato anche alla certificazione EDP (Environmental Product Declaration) in accordo con le ISO 14025 and EN 15804:2012+A2:2019 come dimostrazione dell'impegno a ridurre sempre più le emissioni di CO2 nell'ambiente dei propri prodotti.





Finiture ModernLine

Wall Modern Line sono finiture gofrate per il rivestimento ceramico, al tatto materiche e opache, consigliate per essere accostate a piastrelle effetto cemento o pietra.

Il particolare effetto gofrato conferisce al profilo un'alta resistenza all'abrasione e all'impatto nonché una capacità di ridurre i riflessi della luce.

La gamma Wall Modern Line comprende i tre profili principali della famiglia dei rivestimenti, ovvero: squarejolly SJ, roundjolly RJ e kerajolly KJ.

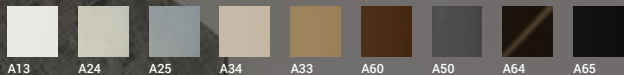



Finiture Desert Line

Profili verniciati Desert Line per rivestimenti e pavimenti

White Arctic - Kalahari - Sahara - Yuma - Namib - Gobi - Atacama.

I nomi dei nostri colori sono una celebrazione delle sfumature e delle sensazioni ispirate ai deserti del mondo.

Le 7 tonalità coprono una gamma che va dai toni più chiari ai toni più scuri. Si adattano perfettamente a materiali e piastrelle dall'effetto pietra, terra o sabbia. Ogni profilo Desert Line è realizzato con una verniciatura a polvere di elevata qualità che offre una superficie gofrata altamente resistente e perfetta per adattarsi a qualsiasi utilizzo. Sono disponibili anche le capsule da utilizzare come raccordi e angoli.

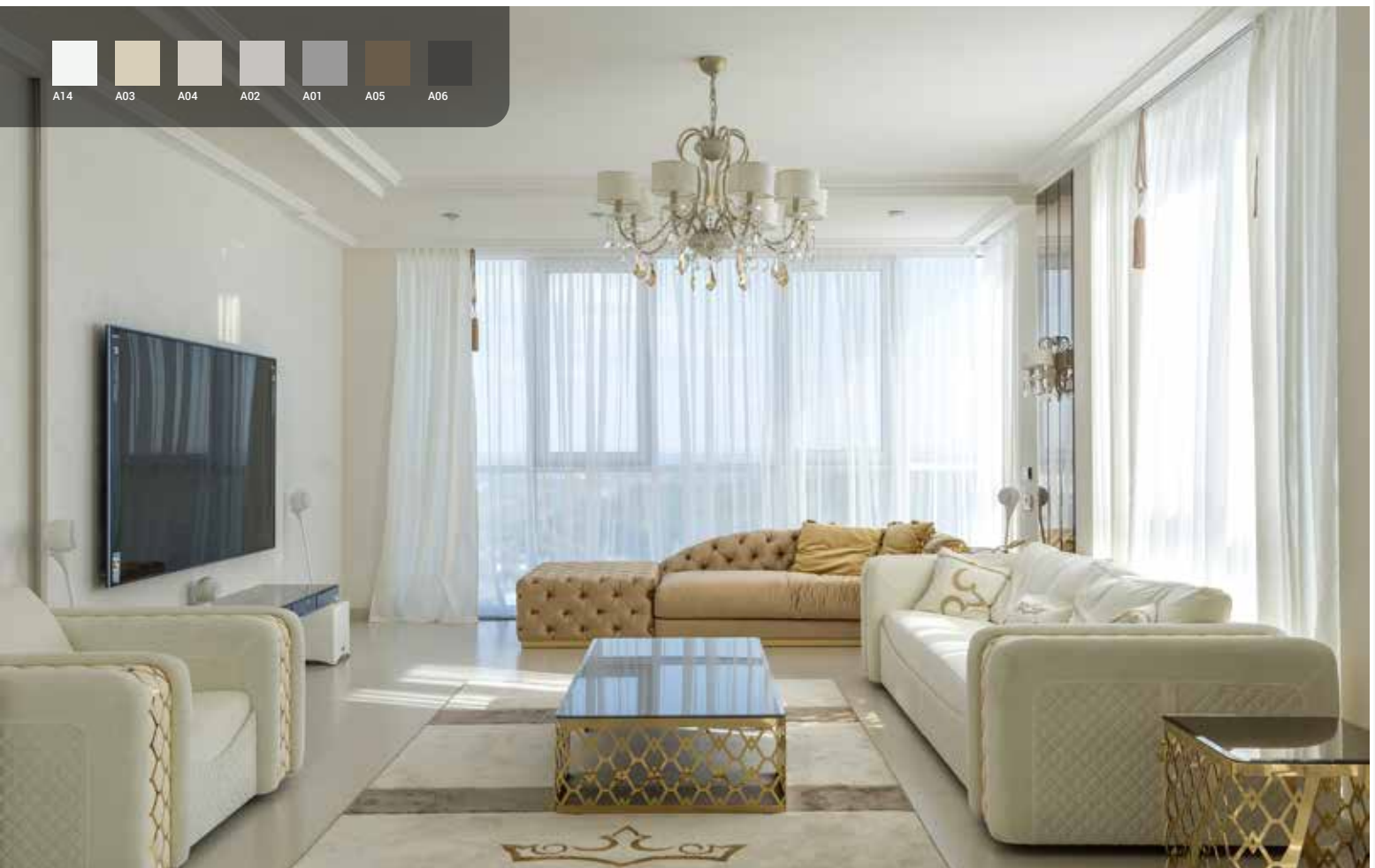
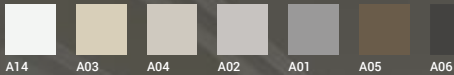



Profili per pavimenti

Prodotti pensati come soluzione a diverse problematiche causate dalla posa del pavimento come dislivelli tra rivestimenti nuovi e vecchi, collegamento tra superfici della stessa altezza con materiali uguali o differenti o come giunzioni, terminali, raccordi o con semplice funzione estetica. I profili realizzati sono caratterizzati da numerosi materiali e finiture in modo da poter essere facilmente abbinabili a qualsiasi tipologia di pavimento: dalle piastrelle, al legno, fino al vinilico. L'incredibile varietà di profili permette di poter scegliere tra prodotti da utilizzare durante la posa del pavimento e prodotti pensati per un utilizzo a pavimento già posato. La loro versatilità e l'ampio spettro di materiali e finiture li rendono la scelta ideale per completare il tuo pavimento, di qualunque materiale esso sia e qualunque stile tu voglia donargli.

trimtec TR

Trimtec TR é una linea completa di profili tecnici in ottone, alluminio e acciaio inox utilizzata per completare la posa di pavimenti e rivestimenti di qualunque natura e spessore, velocizzando e migliorando l'esecuzione. Trimtec TR é disponibile in varie altezze (da 2 mm a 30 mm) per combinare i diversi spessori delle piastrelle impiegate. La cava a coda di rondine brevettata migliora l'ancoraggio meccanico anche nel lato verticale e viene sfruttata anche per creare una nicchia per lo stucco. I profili trimtec TR, progettati per i rivestimenti in ceramica, trovano applicazione anche negli altri tipi di rivestimenti quale marmo, legno, composti in resina e pietre naturali. I profili trimtec TR svolgono la funzione di transizione tra diversi tipi di pavimenti (per esempio tra ceramica e legno), ma possono essere utilizzati come giunti di dilatazione contrapponendoli tra loro, come terminali dei battiscopa realizzati in ceramica e come delimitazione di bussole per zerbini o di zone di qualunque tipo, spessore e materiale, proteggendo in maniera efficace i bordi dei rivestimenti.



TR100IL

Lunghezza: 2,70 metri

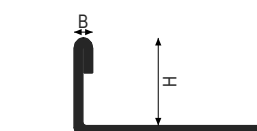

Acciaio inox
B = 2 mm

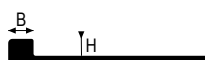

Alluminio TR 20 ÷ 45
B = 3 mm

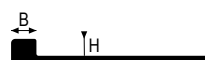

Ottone TR 20 ÷ 45
B = 3 mm

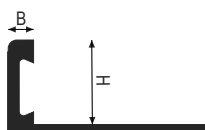

Alluminio TR 60 ÷ 150
B = 3 mm

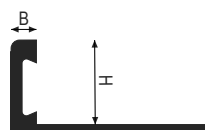

Ottone TR 60 ÷ 150
B = 3 mm

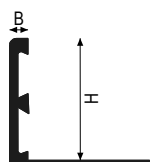

Alluminio TR 175 ÷ 225
B = 3 mm

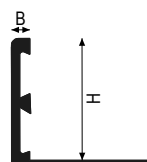

Ottone TR 175 ÷ 300
B = 3 mm

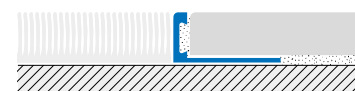

☒ SELFLINE/PRETAGLIATO
☒ CURVELINE/DEFORMABILE

* Aumento del 10% per quantità inferiori a 20.

** Aumento del 10% per quantità inferiori a quelle indicate.

Maggiorazione prezzo per SELFLINE/CURVELINE L= 0,9 - 1,35 m come da pagina 380

Acciaio Inox



IL/ILM IS IX



TR125IL

trimtec >> TR in Acciaio Inox AISI 304 - DIN 1.4301 Lucido

Cod.	H mm	Finitura	€/m	Pz
TR20IL270	2	IL - Lucido	9,71	40*
TR30IL270	3	IL - Lucido	9,98	40*
TR45IL270	4,5	IL - Lucido	10,20	30*
TR60IL270	6	IL - Lucido	10,73	30*
TR80IL270	8	IL - Lucido	11,06	30*
TR100IL270	10	IL - Lucido	11,51	30*
TR110IL270	11	IL - Lucido	11,85	30*
TR125IL270	12,5	IL - Lucido	12,12	30*
TR150IL270	15	IL - Lucido	12,86	30*
TR175IL270	17,5	IL - Lucido	13,55	20*
TR200IL270	20	IL - Lucido	13,99	20*
TR225IL270	22,5	IL - Lucido	14,69	20*
TR250IL270	25	IL - Lucido	15,67	20*
TR275IL270	27,5	IL - Lucido	16,55	20*
TR300IL270	30	IL - Lucido	16,82	10**

trimtec >> TR in Acciaio Inox AISI 304 - DIN 1.4301 Spazzolato

Cod.	H mm	Finitura	€/m	Pz
TR45IS270	4,5	IS - Spazzolato	13,18	30*
TR60IS270	6	IS - Spazzolato	13,73	30*
TR80IS270	8	IS - Spazzolato	14,07	30*
TR100IS270	10	IS - Spazzolato	14,52	30*
TR110IS270	11	IS - Spazzolato	14,85	30*
TR125IS270	12,5	IS - Spazzolato	15,15	30*
TR150IS270	15	IS - Spazzolato	15,87	30*
TR175IS270	17,5	IS - Spazzolato	16,60	20*
TR200IS270	20	IS - Spazzolato	17,05	20*
TR225IS270	22,5	IS - Spazzolato	17,75	20*
TR250IS270	25	IS - Spazzolato	18,75	20*
TR275IS270	27,5	IS - Spazzolato	19,64	20*
TR300IS270	30	IS - Spazzolato	19,91	10**

trimtec >> TR in Acciaio Inox AISI 304 - DIN 1.4301 Sabbiato

Cod.	H mm	Finitura	€/m	Pz
TR100IX270	10	IX - Sabbiato	15,19	30*
TR110IX270	11	IX - Sabbiato	15,49	30*
TR125IX270	12,5	IX - Sabbiato	15,81	30*

trimtec >> TR in Acciaio Inox AISI 316 - DIN 1.4404 Lucido

Cod.	H mm	Finitura	€/m	Pz
TR60ILM270	6	ILM - Lucido	13,34	30*
TR80ILM270	8	ILM - Lucido	13,64	30*
TR100ILM270	10	ILM - Lucido	14,46	30*
TR110ILM270	11	ILM - Lucido	14,63	30*
TR125ILM270	12,5	ILM - Lucido	15,62	30*
TR150ILM270	15	ILM - Lucido	16,98	30*

Alluminio



AN AS



TRC100AS



TR100AN



TR200AN



TR100AND

* Aumento del 10% per quantità inferiori a 20.

** Aumento del 10% per quantità inferiori a quelle indicate.

Maggiorazione prezzo per SELFLINE/CURVELINE L= 0,9 - 1,35 m come da pagina 380

trimtec >> TR in Alluminio Naturale					
Cod.	Hmm	Finitura	€/m	Pz	
TR20AN270	2	AN - Naturale	3,26	100*	☑
TR30AN270	3	AN - Naturale	3,30	120*	☑
TR45AN270	4,5	AN - Naturale	3,36	120*	☑☒
TR60AN270	6	AN - Naturale	3,42	100*	☑☒
TR80AN270	8	AN - Naturale	3,52	100*	☑☒
TR100AN270	10	AN - Naturale	3,71	80*	☑☒
TR110AN270	11	AN - Naturale	3,92	80*	☑☒
TR125AN270	12,5	AN - Naturale	4,13	80*	☑☒
TR150AN270	15	AN - Naturale	4,53	70*	☑☒
TR175AN270	17,5	AN - Naturale	4,98	60*	☑
TR200AN270	20	AN - Naturale	5,28	60*	☑
TR225AN270	22,5	AN - Naturale	5,59	60*	☑

trimtec >> TR in Alluminio Anodizzato					
Cod.	Hmm	Finitura	€/m	Pz	
TR20AS270	2	AS - Argento	4,45	40*	☑
TR30AS270	3	AS - Argento	4,49	40*	☑
TR45AS270	4,5	AS - Argento	4,58	40*	☑☒
TR60AS270	6	AS - Argento	4,76	40*	☑☒
TR80AS270	8	AS - Argento	4,92	40*	☑☒
TR100AS270	10	AS - Argento	5,16	40*	☑☒
TR110AS270	11	AS - Argento	5,54	40*	☑☒
TR125AS270	12,5	AS - Argento	5,86	40*	☑☒
TR150AS270	15	AS - Argento	6,37	40*	☑☒
TR175AS270	17,5	AS - Argento	6,96	30*	☑
TR200AS270	20	AS - Argento	7,47	30*	☑
TR225AS270	22,5	AS - Argento	8,14	30*	☑

trimcapsule >> TRC in Alluminio Anodizzato				
Cod.	Hmm	Finitura	€/cf	Pz
TRC80ASSET2	8	AS - Argento	12.68	2
TRC100ASSET2	10	AS - Argento	12.68	2
TRC125ASSET2	12,5	AS - Argento	12.68	2

Ottone

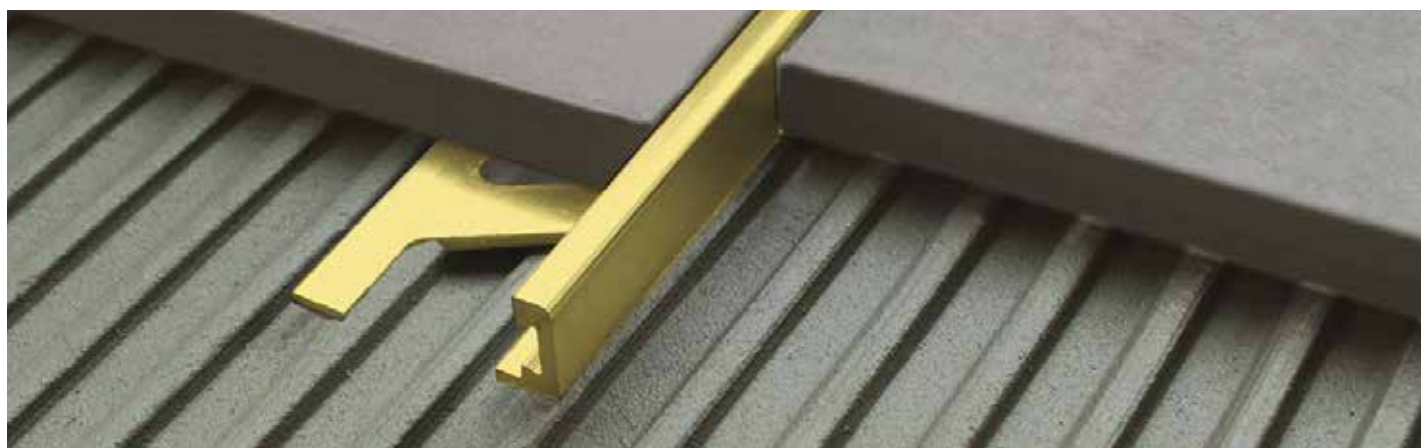
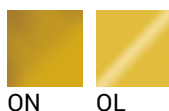

TR100ON

trimtec >> TR in Ottone Naturale					
Cod.	Hmm	Finitura	€/m	Pz	
TR200N270	2	ON - Naturale	9,95	30*	☑
TR300N270	3	ON - Naturale	10,04	30*	☑
TR450N270	4,5	ON - Naturale	10,19	30*	☑☒
TR600N270	6	ON - Naturale	10,47	20*	☑☒
TR800N270	8	ON - Naturale	11,08	20*	☑☒
TR1000N270	10	ON - Naturale	11,54	20*	☑☒
TR1250N270	12,5	ON - Naturale	12,31	20*	☑☒
TR1500N270	15	ON - Naturale	13,41	20*	☑☒
TR1750N270	17,5	ON - Naturale	14,97	20*	☑
TR2000N270	20	ON - Naturale	15,85	10**	☑
TR2250N270	22,5	ON - Naturale	16,65	10**	☑
TR2500N270	25	ON - Naturale	17,73	10**	☑
TR2750N270	27,5	ON - Naturale	18,61	10**	☑
TR3000N270	30	ON - Naturale	19,34	10**	☑

trimtec >> TR in Ottone Lucido					
Cod.	Hmm	Finitura	€/m	Pz	
TR200L270	2	OL - Lucido	14,31	10**	
TR300L270	3	OL - Lucido	14,41	20*	
TR450L270	4,5	OL - Lucido	14,56	20*	
TR600L270	6	OL - Lucido	14,84	20*	
TR800L270	8	OL - Lucido	15,45	15**	
TR1000L270	10	OL - Lucido	15,91	10**	
TR1250L270	12,5	OL - Lucido	16,67	10**	
TR1500L270	15	OL - Lucido	17,79	10**	
TR1750L270	17,5	OL - Lucido	19,32	10**	
TR2000L270	20	OL - Lucido	20,22	10**	
TR2250L270	22,5	OL - Lucido	21,00	10**	
TR2500L270	25	OL - Lucido	22,08	5**	
TR2750L270	27,5	OL - Lucido	22,98	10**	
TR3000L270	30	OL - Lucido	23,70	10**	

* Aumento del 10% per quantità inferiori a 20.

** Aumento del 10% per quantità inferiori a quelle indicate.

Maggiorazione prezzo per SELFLINE/CURVELINE L= 0,9 - 1,35 m come da pagina 380

trimtec SR

I profili TRIMTEC SR sono indicati principalmente per delimitare i bordi perimetrali dei pavimenti in ceramica, in particolar modo dove questi coincidono con un rivestimento verticale, come ad esempio nei ballatoi e nei marciapiedi rialzati, oltre che nei gradini delle scale. Il dentino verticale permette di sovrapporsi all' eventuale rivestimento o strato di intonaco verniciato, nascondendo la giunzione tra i due diversi materiali ed evitando successive fessurazioni. La particolare forma della sezione permette di utilizzare due differenti spessori di rivestimento con lo stesso profilo reversibile. Ancoraggio verticale con cava a coda di rondine brevettato.



SR10/12AS

Lunghezza: 2,70 metri

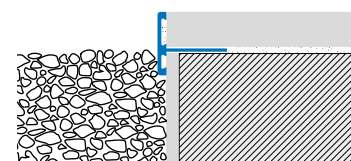
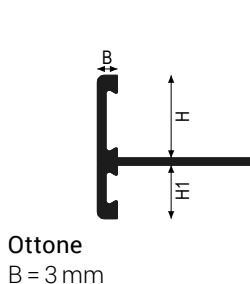
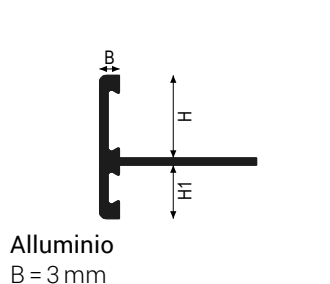
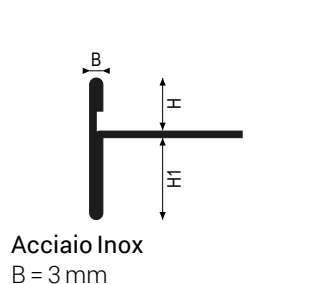

☑ CURVELINE/DEFORMABILE

Acciaio Inox

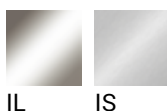

SR8/15IS

* Aumento del 10% per quantità inferiori a 20.

** Aumento del 10% per quantità inferiori a quelle indicate.

Maggiorazione prezzo per SELFLINE/CURVELINE L= 0,9 - 1,35 m come da pagina 380

trimtec >> SR in Acciaio Inox AISI 304 - DIN 1.4301 Lucido					
Cod.	HxH1 mm	Finitura	€/m	Pz	
SR8/15IL270	8x15	IL - Lucido	19,36	10**	<input checked="" type="checkbox"/>
SR10/12IL270	10x12,5	IL - Lucido	19,36	15**	<input checked="" type="checkbox"/>

trimtec >> SR in Acciaio Inox AISI 304 - DIN 1.4301 Spazzolato					
Cod.	HxH1 mm	Finitura	€/m	Pz	
SR8/15IS270	8x15	IS - Spazzolato	22,43	10**	
SR10/12IS270	10x12,5	IS - Spazzolato	22,43	15**	

Alluminio



AS



SR10/12 AS

trimtec >> SR in Alluminio Anodizzato					
Cod.	HxH1 mm	Finitura	€/m	Pz	
SR8/15AS270	8x15	AS - Argento	9,58	25*	<input checked="" type="checkbox"/>
SR10/12AS270	10x12,5	AS - Argento	9,58	25*	<input checked="" type="checkbox"/>

Ottone



ON

OL

trimtec >> SR in Ottone Naturale					
Cod.	HxH1 mm	Finitura	€/m	Pz	
SR8/15ON270	8x15	ON - Naturale	19,14	10**	<input checked="" type="checkbox"/>
SR10/12ON270	10x12,5	ON - Naturale	19,14	10**	<input checked="" type="checkbox"/>

trimtec >> SR in Ottone Lucido					
Cod.	HxH1 mm	Finitura	€/m	Pz	
SR8/15OL270	8x15	OL - Lucido	23,50	10**	
SR10/12OL270	10x12,5	OL - Lucido	23,50	10**	

* Aumento del 10% per quantità inferiori a 20.

** Aumento del 10% per quantità inferiori a quelle indicate.

Maggiorazione prezzo per SELFLINE/CURVELINE L= 0,9 - 1,35 m come da pagina 380

bordertec BSR

I bordertec BSR sono indicati nella posa di marmo e pietra come delimitazione a sgocciolatoio di balconi e terrazze o come bordi perimetrali dei pavimenti in ceramica. La particolare sezione ottimizzata del profilo reversibile permette di utilizzare due differenti spessori di pavimentazione con lo stesso profilo. Bordertec BSR è dotato dei necessari pezzi speciali per una posa a regola d'arte.



BSR15/30IS

Lunghezza: 2,70 metri

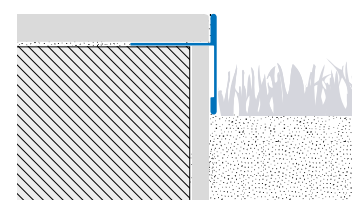
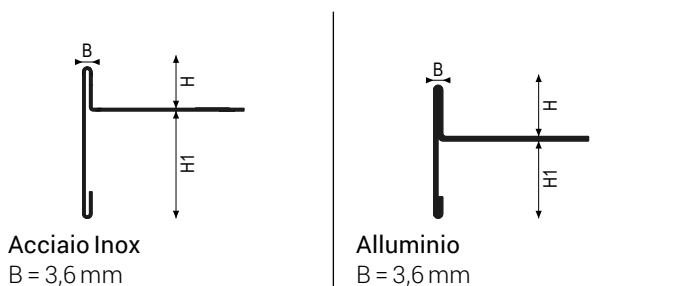

È consigliabile utilizzare l'adesivo multiuso FIXXTEC per l'incollaggio del prodotto. Maggiori informazioni a pagina 308.

Acciaio Inox



IS

bordertec >> BSR in Acciaio Inox AISI 304 - DIN 1.4301 Spazzolato				
Cod.	HxH1 mm	Finitura	€/m	Pz
BSR10/35IS270	10x35	IS - Spazzolato	36,23	5**
BSR15/30IS270	15x30	IS - Spazzolato	36,23	5**
BSR20/25IS270	20x25	IS - Spazzolato	36,23	10**

bordertec >> BSRE Angolo esterno in Acciaio Inox AISI 304 - DIN 1.4301 Spazzolato				
Cod.	H mm	Finitura	€/pz	Pz
BSRE45IS	45	IS - Spazzolato	44,27	10**

bordertec >> BSRG Giunzione in Acciaio Inox AISI 304 - DIN 1.4301 Spazzolato				
Cod.	H mm	Finitura	€/pz	Pz
BSRG45IS	45	IS - Spazzolato	8,15	10**

* Aumento del 10% per quantità inferiori a 20.

** Aumento del 10% per quantità inferiori a quelle indicate.

Alluminio



BSRG-A50



BSRE-A50



BSR-A50

bordertec >> BSR in Alluminio Verniciato				
Cod.	HxH1 mm	Finitura	€/m	Pz
BSR10/35A22270	10x35	A22 - Grigio Pastello	23,71	10**
BSR15/30A22270	15x30	A22 - Grigio Pastello	23,71	10**
BSR20/25A22270	20x25	A22 - Grigio Pastello	23,71	10**

bordertec >> BSR in Alluminio Verniciato Modern Line				
Cod.	HxH1 mm	Finitura	€/m	Pz
BSR10/35A24270	10x35	A24 - Grigio Pastello gofrato	23,71	10**
BSR15/30A24270	15x30	A24 - Grigio Pastello gofrato	23,71	10**
BSR20/25A24270	20x25	A24 - Grigio Pastello gofrato	23,71	10**
BSR10/35A33270	10x35	A33 - Goffrato Tortora	23,71	10**
BSR15/30A33270	15x30	A33 - Goffrato Tortora	23,71	10**
BSR20/25A33270	20x25	A33 - Goffrato Tortora	23,71	10**
BSR10/35A50270	10x35	A50 - Micaceo Goffrato	23,71	10**
BSR15/30A50270	15x30	A50 - Micaceo Goffrato	23,71	10**
BSR20/25A50270	20x25	A50 - Micaceo Goffrato	23,71	10**
BSR10/35A65270	10x35	A65 - Nero Opaco Goffrato	23,71	10**
BSR15/30A65270	15x30	A65 - Nero Opaco Goffrato	23,71	10**
BSR20/25A65270	20x25	A65 - Nero Opaco Goffrato	23,71	10**

bordertec >> BSRE Angolo esterno in Alluminio Verniciato				
Cod.	H mm	Finitura	€/pz	Pz
BSRE45A22	45	A22 - Grigio Pastello	25,73	10**

bordertec >> BSRG in Alluminio Verniciato				
Cod.	H mm	Finitura	€/pz	Pz
BSRG45A22	45	A22 - Grigio Pastello	6,52	10**

bordertec >> BSRE Angolo esterno in Alluminio Verniciato Modern Line				
Cod.	H mm	Finitura	€/pz	Pz
BSRE45A24	45	A24 - Grigio Pastello gofrato	25,73	10**
BSRE45A33	45	A33 - Tortora Goffrato	25,73	10**
BSRE45A50	45	A50 - Micaceo Goffrato	25,73	10**
BSRE45A65	45	A65 - Nero Opaco Goffrato	25,73	10**

bordertec >> BSRG in Alluminio Verniciato Modern Line				
Cod.	H mm	Finitura	€/pz	Pz
BSRG45A24	45	A24 - Grigio Pastello gofrato	6,52	10**
BSRG45A33	45	A33 - Tortora Goffrato	6,52	10**
BSRG45A50	45	A50 - Micaceo Goffrato	6,52	10**
BSRG45A65	45	A65 - Nero Opaco Goffrato	6,52	10**

I colori della gamma Profilitec, come indicato nelle pagine finali del listino, sono disponibili a richiesta con le seguenti condizioni:

- senza maggiorazione di prezzo;
- con tempi di consegna di 5 settimane;
- per un quantitativo minimo di 100pz.

* Aumento del 10% per quantità inferiori a 20.

** Aumento del 10% per quantità inferiori a quelle indicate.

roundjolly RJ

I profili roundjolly perfezionano e proteggono il bordo delle piastrelle nell'esecuzione di spigoli esterni evitando l'antiestetico e fragile taglio a 45° della ceramica. I profili roundjolly riparano i bordi delle piastrelle da urti ed impatti meccanici, permettendo, grazie ai numerosi colori, di effettuare accoppiamenti cromatici in abbinamento con i rivestimenti e le fughe. Con l'utilizzo dei roundjolly si ottiene una finitura arrotondata e simmetrica; la scelta del materiale è importante per garantire caratteristiche tecniche e di resistenza adeguate all'utilizzo.



RJ45IL

Lunghezza: 2,70 metri

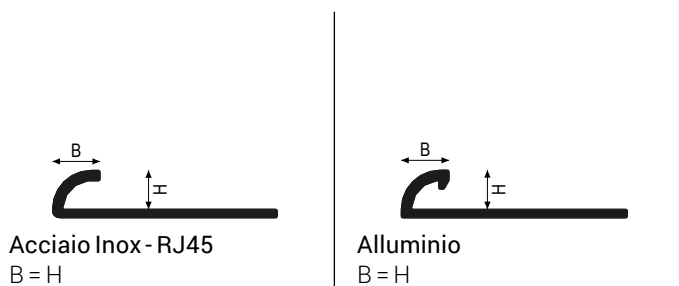

Acciaio Inox

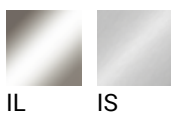

RJC-I

roundjolly >> RJ in Acciaio Inox AISI 304 - DIN 1.4301 Lucido				
Cod.	H mm	Finitura	€/m	Pz
RJ45IL270	4,5	IL - Lucido	12,13	40*

roundjolly >> RJ in Acciaio Inox AISI 304 - DIN 1.4301 Spazzolato				
Cod.	H mm	Finitura	€/m	Pz
RJ45IS270	4,5	IS - Spazzolato	15,16	30*

roundcapsule >> RJC Capsula esterna in Acciaio Inox AISI 304 - DIN 1.4301 Lucido				
Cod.	H mm	Finitura	€/set	Pz/set
RJC45ILSET2	4,5	IL - Lucido	33,20	2

roundcapsule >> RJC Capsula esterna in Acciaio Inox AISI 304 - DIN 1.4301 Spazzolato				
Cod.	H mm	Finitura	€/set	Pz/set
RJC45ISSET2	4,5	IS - Spazzolato	38,55	2

* Aumento del 10% per quantità inferiori a 20.

** Aumento del 10% per quantità inferiori a quelle indicate.

Alluminio



AS



RJC - A

roundjolly >> RJ in Alluminio Anodizzato				
Cod.	Hmm	Finitura	€ / m	Pz
RJ45AS270	4,5	AS - Argento	5,05	40*

roundcapsule >> RJC Capsula esterna in Alluminio Anodizzato				
Cod.	Hmm	Finitura	€ / set	Pz / set
RJC45ASSET2	4,5	AS - Argento	12,68	2

* Aumento del 10% per quantità inferiori a 20.

** Aumento del 10% per quantità inferiori a quelle indicate.



squarejolly SJ

SQUAREJOLLY SJ è un profilo polivalente che si adatta alle molteplici situazioni che si presentano nella posa a colla di pavimenti e rivestimenti in ceramica. La particolare forma "squadrata simmetrica" permette di realizzare molteplici finiture di completamento. Le misure del profilo sono indicate con "H", che coincide con lo spessore della piastrella, e "B" = H+1 mm. Ancoraggio verticale con cava a coda di rondine brevettato (versione alluminio). I due lati verticali direttamente a contatto con la superficie di appoggio ne suggeriscono l'uso anche sui pavimenti e ne garantiscono la resistenza a carichi in appoggio.



SJ100IL

Lunghezza: 2,70 metri

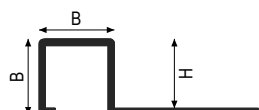

Acciaio Inox
B = H + 1 mm

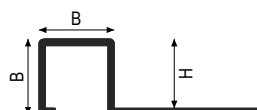

Ottone
B = H + 1 mm

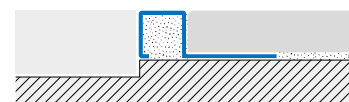

☑ **CURVELINE**/DEFORMABILE

Acciaio Inox



IS IX IL



SJC-I

* Aumento del 10% per quantità inferiori a 20.

** Aumento del 10% per quantità inferiori a quelle indicate.



SJ100ILM



SJ100IS

squarejolly >> SJ in Acciaio Inox AISI 304 - DIN 1.4301 Lucido					
Cod.	Hmm	Finitura	€/m	Pz	
SJ60IL270	6	IL - Lucido	12,52	20*	
SJ80IL270	8	IL - Lucido	13,18	20*	
SJ90IL270	9	IL - Lucido	13,65	20*	
SJ100IL270	10	IL - Lucido	14,27	20*	
SJ110IL270	11	IL - Lucido	14,58	20*	
SJ125IL270	12,5	IL - Lucido	15,19	15**	
SJ150IL270	15	IL - Lucido	17,83	20*	

squarejolly >> SJ in Acciaio Inox AISI 304 - DIN 1.4301 Spazzolato					
Cod.	Hmm	Finitura	€/m	Pz	
SJ60IS270	6	IS - Spazzolato	15,51	20*	
SJ80IS270	8	IS - Spazzolato	16,22	20*	
SJ90IS270	9	IS - Spazzolato	16,68	20*	
SJ100IS270	10	IS - Spazzolato	17,32	20*	
SJ110IS270	11	IS - Spazzolato	17,63	20*	
SJ125IS270	12,5	IS - Spazzolato	18,26	15**	
SJ150IS270	15	IS - Spazzolato	20,63	20*	

squarecapsule >> SJC Capsula in Acciaio Inox AISI 304 - DIN 1.4301 Lucido					
Cod.	Hmm	Finitura	€/set	Pz/set	
SJC60ILSET2	6	IL - Lucido	33,20	2	
SJC80ILSET2	8	IL - Lucido	33,20	2	
SJC90ILSET2	9	IL - Lucido	33,20	2	
SJC100ILSET2	10	IL - Lucido	33,20	2	
SJC110ILSET2	11	IL - Lucido	33,20	2	
SJC125ILSET2	12,5	IL - Lucido	33,20	2	
SJC150ILSET2	15	IL - Lucido	33,20	2	

squarecapsule >> SJC Capsula in Acciaio Inox AISI 304 - DIN 1.4301 Spazzolato					
Cod.	Hmm	Finitura	€/set	Pz/set	
SJC60ISSET2	6	IS - Spazzolato	38,55	2	
SJC80ISSET2	8	IS - Spazzolato	38,55	2	
SJC90ISSET2	9	IS - Spazzolato	38,55	2	
SJC100ISSET2	10	IS - Spazzolato	38,55	2	
SJC110ISSET2	11	IS - Spazzolato	38,55	2	
SJC125ISSET2	12,5	IS - Spazzolato	38,55	2	
SJC150ISSET2	15	IS - Spazzolato	38,55	2	

squarejolly >> SJ in Acciaio Inox AISI 316 - DIN 1.4404 Lucido					
Cod.	Hmm	Finitura	€/m	Pz	
SJ80ILM270	8	ILM - Lucido	17,18	20*	
SJ90ILM270	9	ILM - Lucido	17,68	20*	
SJ100ILM270	10	ILM - Lucido	18,34	20*	
SJ110ILM270	11	ILM - Lucido	18,67	20*	
SJ125ILM270	12,5	ILM - Lucido	19,30	15**	
SJ150ILM270	15	ILM - Lucido	21,59	20*	

squarejolly >> SJ in Acciaio Inox AISI 304 - DIN 1.4301 Sabbiato					
Cod.	Hmm	Finitura	€/m	Pz	
SJ80IX270	8	IX - Sabbiato	17,29	20*	
SJ100IX270	10	IX - Sabbiato	18,41	20*	
SJ125IX270	12,5	IX - Sabbiato	19,36	15**	

squarecapsule >> SJC Capsula in Acciaio Inox AISI 316 - DIN 1.4404 Lucido					
Cod.	Hmm	Finitura	€/set	Pz/set	
SJC80ILMSET2	8	ILM - Lucido	42,12	2	
SJC90ILMSET2	9	ILM - Lucido	42,12	2	
SJC100ILMSET2	10	ILM - Lucido	42,12	2	
SJC110ILMSET2	11	ILM - Lucido	42,12	2	
SJC125ILMSET2	12,5	ILM - Lucido	42,12	2	
SJC150ILMSET2	15	ILM - Lucido	42,12	2	

squarecapsule >> SJC Capsula in Acciaio Inox AISI 304 - DIN 1.4301 Sabbiato					
Cod.	Hmm	Finitura	€/set	Pz/set	
SJC80IXSET2	8	IX - Sabbiato	33,95	2	
SJC100IXSET2	10	IX - Sabbiato	33,95	2	
SJC125IXSET2	12,5	IX - Sabbiato	33,95	2	

* Aumento del 10% per quantità inferiori a 20.

** Aumento del 10% per quantità inferiori a quelle indicate.

Ottone



OL



SJC-OL



SJ1000L

squarejolly >> SJ in Ottone Lucido				
Cod.	H mm	Finitura	€/m	Pz
SJ800L270	8	OL-Lucido	16,94	10**
SJ1000L270	10	OL-Lucido	19,28	15**
SJ1250L270	12,5	OL-Lucido	21,24	10**

squarecapsule >> SJC in Ottone Lucido				
Cod.	H mm	Finitura	€/set	Pz/set
SJC800LSET2	8	OL-Lucido	26,80	2
SJC1000LSET2	10	OL-Lucido	26,80	2
SJC1250LSET2	12,5	OL-Lucido	26,80	2

* Aumento del 10% per quantità inferiori a 20.

** Aumento del 10% per quantità inferiori a quelle indicate.

cubetec CU

CUBETEC permette di realizzare una finitura precisa e decorativa tra pavimenti posati allo stesso livello, provvedendo alla protezione dei bordi delle piastrelle in modo duraturo e resistente ai carichi. CUBETEC, usato soprattutto a pavimento, permette la realizzazione di giunti decorativi, terminali per ceramica, unioni ed accostamenti tra pavimenti diversi e creazioni di contorni per zerbini. Disponibile in acciaio inox lucido AISI 304.



CU100IS

Lunghezza: 2,70 metri

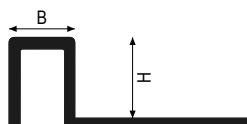

Acciaio Inox
B = 8 mm

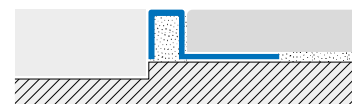

Acciaio Inox

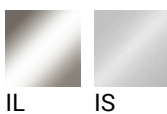

cubetec >> CU in Acciaio Inox AISI 304 - DIN 1.4301 Lucido				
Cod.	H mm	Finitura	€/m	Pz
CU80IL270	8	IL - Lucido	15,44	20*
CU100IL270	10	IL - Lucido	16,23	20*
CU125IL270	12,5	IL - Lucido	17,30	20*

cubetec >> CU in Acciaio Inox AISI 304 - DIN 1.4301 Spazzolato				
Cod.	H mm	Finitura	€/m	Pz
CU80IS270	8	IS - Spazzolato	18,52	20*
CU100IS270	10	IS - Spazzolato	19,30	20*
CU125IS270	12,5	IS - Spazzolato	20,36	20*

* Aumento del 10% per quantità inferiori a 20.

** Aumento del 10% per quantità inferiori a quelle indicate.

cubetec FI

CUBETEC permette di realizzare una finitura precisa e decorativa tra pavimenti posati allo stesso livello, provvedendo alla protezione dei bordi delle piastrelle in modo duraturo e resistente ai carichi. CUBETEC, usato soprattutto a pavimento, permette la realizzazione di giunti decorativi, terminali per ceramica, unioni ed accostamenti tra pavimenti diversi e creazioni di contorni per zerbini. Disponibile in acciaio inox lucido AISI 304.



FI100IL

Lunghezza: 2,70 metri

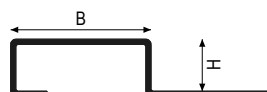

Acciaio Inox
B = 27 mm

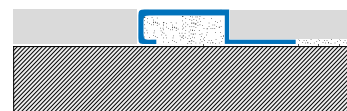

Acciaio Inox

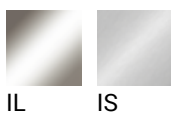

cubetec >> FI in Acciaio Inox AISI 304 - DIN 1.4301 Lucido				
Cod.	H mm	Finitura	€/m	Pz
FI80IL270	8	IL - Lucido	23,78	10**
FI100IL270	10	IL - Lucido	24,08	10**
FI125IL270	12,5	IL - Lucido	24,42	10**

cubetec >> FI in Acciaio Inox AISI 304 - DIN 1.4301 Spazzolato				
Cod.	H mm	Finitura	€/m	Pz
FI80IS270	8	IS - Spazzolato	26,84	10**
FI100IS270	10	IS - Spazzolato	27,16	10**
FI125IS270	12,5	IS - Spazzolato	27,48	10**

* Aumento del 10% per quantità inferiori a 20.

** Aumento del 10% per quantità inferiori a quelle indicate.

covertec EP

COVERTEC EP è un profilo realizzato per l'accostamento tra pavimenti allo stesso livello (per esempio ceramica e legno o ceramica e composti di cemento, resina). La superficie di sormonto e di scorrimento permette la dilatazione tra i pavimenti, coprendo eventuali difetti di taglio e preservandoli da future fessurazioni. Ancoraggio verticale con cava a coda di rondine brevettato (versione alluminio e ottone).



EP800L

Lunghezza: 2,70 metri

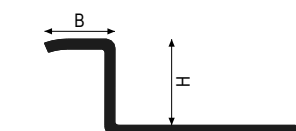

Acciaio Inox
B = 10 mm

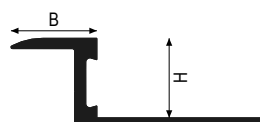

Ottone
B = 10 mm

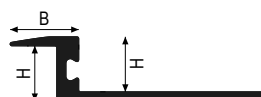

Alluminio
B = 7,5 mm

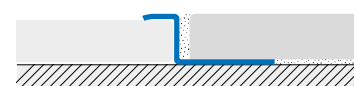

* Aumento del 10% per quantità inferiori a 20.

** Aumento del 10% per quantità inferiori a quelle indicate.

Acciaio Inox



IL

covertec >> EP in Acciaio Inox AISI 304 - DIN 1.4301 Lucido				
Cod.	H mm	Finitura	€/m	Pz
EP80IL270	8	IL - Lucido	14,93	30*
EP100IL270	10	IL - Lucido	15,78	30*
EP125IL270	12,5	IL - Lucido	16,83	20*

Alluminio



AS

AT



EP60AT

covertec >> EP in Alluminio Anodizzato				
Cod.	H mm	Finitura	€/m	Pz
EP60AS270	6	AS - Argento	6,45	30*
EP60AT270	6	AT - Titanio	7,41	30*

Ottone



OL

ON

covertec >> EP in Ottone Naturale				
Cod.	H mm	Finitura	€/m	Pz
EP80ON270	8	ON - Naturale	15,39	20*
EP100ON270	10	ON - Naturale	16,40	20*
EP125ON270	12,5	ON - Naturale	18,95	20*

covertec >> EP in Ottone Lucido				
Cod.	H mm	Finitura	€/m	Pz
EP80OL270	8	OL - Lucido	19,74	10**
EP100OL270	10	OL - Lucido	20,76	10**
EP125OL270	12,5	OL - Lucido	23,31	10**

* Aumento del 10% per quantità inferiori a 20.

** Aumento del 10% per quantità inferiori a quelle indicate.

covertec SP

I profili COVERTEC SP rifiniscono tecnicamente pavimenti posati pressoché allo stesso livello, coprendo eventuali difetti di taglio e di accostamento, ad esempio tra un pavimento in ceramica ed un pavimento in legno. Il montaggio viene eseguito a posa ultimata garantendo ai pavimenti sottostanti uno spazio sufficiente per una eventuale dilatazione. COVERTEC SP è disponibile in 3 diverse larghezze e tre diversi materiali.



SP140L

Lunghezza: 2,70 metri

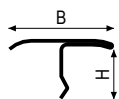

SP14 - Acciaio Inox
H = 6,5 mm



SP9 - Alluminio
H = 4,5 mm

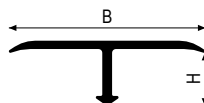

SP26 - Ottone
H = 7 mm

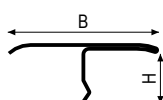
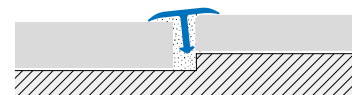
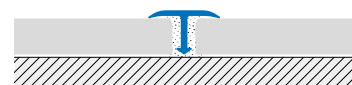

SP20 - Acciaio Inox
H = 6,5 mm

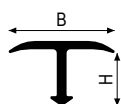

SP14 - Alluminio
H = 7 mm

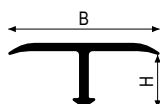

SP20 - Alluminio
H = 7 mm

È consigliabile utilizzare l'adesivo multiuso FIXXTEC per l'incollaggio del prodotto. Maggiori informazioni a pagina 308.

☒ **SELFLINE**/PRETAGLIATO
☒ **CURVELINE**/DEFORMABILE

Acciaio Inox

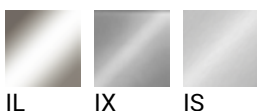

* Aumento del 10% per quantità inferiori a 20.

** Aumento del 10% per quantità inferiori a quelle indicate.

Maggiorazione prezzo per SELFLINE/CURVELINE L= 0,9 - 1,35 m come da pagina 380



SP 14 IX

Acciaio Inox

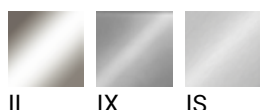

covertec >> SP in Acciaio Inox AISI 304 - DIN 1.4301 Lucido					
Cod.	B mm	Finitura	€/m	Pz	
SP14IL270	14	IL - Lucido	12,30	30*	☒
SP20IL270	20	IL - Lucido	16,01	30*	☒

covertec >> SP in Acciaio Inox AISI 304 - DIN 1.4301 Sabbato					
Cod.	B mm	Finitura	€/m	Pz	
SP14IX270	14	IX - Sabbato	15,45	20*	

covertec >> SP in Acciaio Inox AISI 304 - DIN 1.4301 Spazzolato					
Cod.	B mm	Finitura	€/m	Pz	
SP14IS270	14	IS - Spazzolato	14,83	30*	
SP20IS270	20	IS - Spazzolato	18,53	30*	

Alluminio



SP 20 CI



SP 14 AS

covertec >> SP in Alluminio Anodizzato					
Cod.	B mm	Finitura	€/m	Pz	
SP9AS270	9	AS - Argento	3,47	50*	☒☒
SP14AS270	14	AS - Argento	4,16	50*	☒☒
SP20AS270	20	AS - Argento	7,40	50*	☒

covertec >> SP in Alluminio Effetto Legno					
Cod.	B mm	Finitura	€/m	Pz	
SP14RS270	14	RS - Rovere Sbiancato	9,53	50*	☒☒
SP20RS270	20	RS - Rovere Sbiancato	12,62	50*	☒
SP14AC270	14	AC - Acero	9,53	50*	☒☒
SP20AC270	20	AC - Acero	12,62	50*	☒
SP14FA270	14	FA - Faggio	9,53	50*	☒☒
SP20FA270	20	FA - Faggio	12,62	50*	☒
SP14RO270	14	RO - Rovere	9,53	50*	☒☒
SP20RO270	20	RO - Rovere	12,62	50*	☒
SP14CI270	14	CI - Ciliegio	9,53	50*	☒☒
SP20CI270	20	CI - Ciliegio	12,62	50*	☒
SP14NC270	14	NC - Noce Chiaro	9,53	50*	☒☒
SP20NC270	20	NC - Noce Chiaro	12,62	50*	☒
SP14NS270	14	NS - Noce Scuro	9,53	50*	☒☒
SP20NS270	20	NS - Noce Scuro	12,62	50*	☒
SP14WE270	14	WE - Wenge	9,53	50*	☒☒
SP20WE270	20	WE - Wenge	12,62	50*	☒

* Aumento del 10% per quantità inferiori a 20.

** Aumento del 10% per quantità inferiori a quelle indicate.

Maggiorazione prezzo per SELFLINE/CURVELINE L= 0,9 - 1,35 m come da pagina 380

Ottone

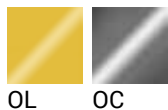

covertec >> SP in Ottone Lucido					
Cod.	B mm	Finitura	€/m	Pz	
SP140L270	14	OL - Lucido	8,88	20*	☑☒
SP200L270	20	OL - Lucido	12,98	10**	☒
SP260L270	26	OL - Lucido	15,58	10**	☒

covertec >> SP in Ottone Cromo					
Cod.	B mm	Finitura	€/m	Pz	
SP140C270	14	OC - Cromato	17,73	15**	
SP200C270	20	OC - Cromato	22,80	10**	

* Aumento del 10% per quantità inferiori a 20.

** Aumento del 10% per quantità inferiori a quelle indicate.

Maggiorazione prezzo per SELFLINE/CURVELINE L= 0,9 - 1,35 m come da pagina 380

roundtec RD

I profili ROUNDTEC RD sono utilizzati principalmente come raccordo tra pavimenti adiacenti di diverso spessore e possono essere applicati per esempio tra un pavimento in ceramica ed uno in materiale resiliente. Grazie alla loro particolare forma arrotondata bicentrica, con un tratto finale pressoché verticale di 3 mm, possono essere accostati con altro pavimento oppure utilizzati come puri terminali a zero, oltre che per raccordare gli spigoli dei gradini o come finitura del bordo dei piani cucina piastrellati. Ancoraggio verticale con cava a coda di rondine brevettato.



RD100L

Lunghezza: 2,70 metri

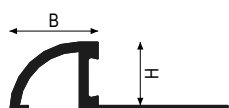

Ottone
H = B



Ottone

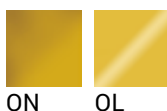

roundtec >> RD in Ottone Naturale				
Cod.	H mm	Finitura	€/m	Pz
RD800N270	8	ON - Naturale	17,74	10**
RD1000N270	10	ON - Naturale	19,24	10**
RD1250N270	12,5	ON - Naturale	24,02	10**
RD1500N270	15	ON - Naturale	31,34	5**

roundtec >> RD in Ottone Lucido				
Cod.	H mm	Finitura	€/m	Pz
RD800L270	8	OL - Lucido	22,09	10**
RD1000L270	10	OL - Lucido	23,58	10**
RD1250L270	12,5	OL - Lucido	28,39	10**
RD1500L270	15	OL - Lucido	35,69	5**

* Aumento del 10% per quantità inferiori a 20.

** Aumento del 10% per quantità inferiori a quelle indicate.

zerotec ZRM

I profili ZEROTEC sono profili di transizione tra due diversi tipi di pavimenti non complanari, per esempio tra ceramiche e moquette, tappeti o altri rivestimenti a pavimento di basso spessore. Il tratto finale verticale segue una linea delicata che aumenta gradualmente, evitando la formazione di pericolosi dislivelli e offrendo un progressivo raccordo. Questa sua particolare inclinazione facilita dunque il passaggio da un livello all'altro mentre il tratto finale protegge la porzione terminale di rivestimento sottostante da urti e colpi meccanici impedendone la possibile rottura. L'inclinazione è ottimizzata per il passaggio di eventuali carrelli manuali o autovetture.



ZRM100IL

Lunghezza: 2,70 metri

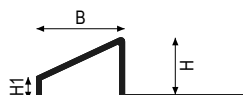

ZRM80 - Acciaio Inox
B = 12 mm
H1 = 5 mm



ZRM 80 - Alluminio
B = 16 mm
H1 = 4 mm

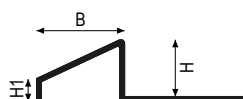

ZRM100 - Acciaio Inox
B = 15 mm
H1 = 5 mm

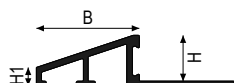

ZRM 100 - Alluminio
B = 22,3 mm
H1 = 4 mm

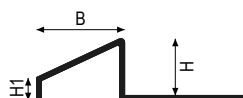

ZRM125 - Acciaio Inox
B = 17,5 mm
H1 = 5 mm

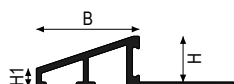

ZRM 125 - Alluminio
B = 26,6 mm
H1 = 4 mm

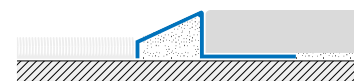

* Aumento del 10% per quantità inferiori a 20.

** Aumento del 10% per quantità inferiori a quelle indicate.

Acciaio Inox



IL

zerotec >> ZRM in Acciaio Inox AISI 304 - DIN 1.4301 Lucido

Cod.	H mm	Finitura	€/m	Pz
ZRM80IL270	8	IL - Lucido	15,35	20*
ZRM100IL270	10	IL - Lucido	16,63	15**
ZRM125IL270	12,5	IL - Lucido	19,18	15**

Alluminio



AS



ATSB

zerotec >> ZRM in Alluminio Anodizzato

Cod.	H mm	Finitura	€/m	Pz
ZRM80AS270	8	AS - Argento	7,19	30*
ZRM100AS270	10	AS - Argento	8,17	25*
ZRM125AS270	12,5	AS - Argento	9,33	20*
ZRM100ATSB270	10	ATSB - Titanio brill. spazz.	17,63	25*

* Aumento del 10% per quantità inferiori a 20.

** Aumento del 10% per quantità inferiori a quelle indicate.

zerotec ZR

I profili ZEROTEC ZR raccordano in modo ottimale le differenze di livello che si creano nel posare un pavimento in ceramica o legno su di una pavimentazione preesistente. I profili, grazie alla loro inclinazione ottimizzata per consentire un agevole passaggio di carrelli manuali e autoveicoli, proteggono efficacemente lo spigolo del rivestimento se sottoposto a carichi. Per applicazioni industriali, in garage e centri commerciali è consigliabile l'uso dell'ottone. Ancoraggio verticale con cava a coda di rondine brevettato (versione alluminio e ottone).



ZR100IL

Lunghezza: 2,70 metri

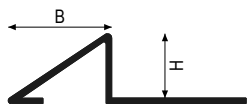

Acciaio Inox
 ZR80IL - B=15,5 mm
 ZR100IL - B=18,5 mm
 ZR125IL - B=19,5 mm
 ZR150IL - B=22,5 mm

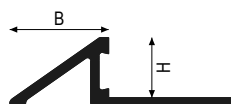

Alluminio
 ZR50A* - B=15,1 mm
 ZR80A* - B=13,7 mm
 ZR100A* - B=16,4 mm
 ZR125A* - B=20,0 mm

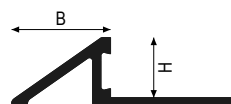

Ottone
 ZR800* - B=13,6 mm
 ZR1000* - B=16,4 mm
 ZR1250* - B=19,9 mm

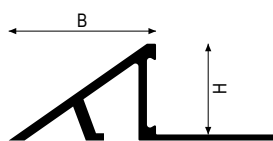

ZR150 - Ottone
 ZR1500* - B=22,7 mm

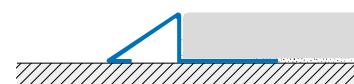
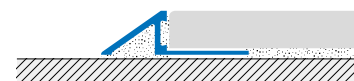

☒ **SELFLINE**/PRETAGLIATO
 ☑ **CURVELINE**/DEFORMABILE

Acciaio Inox

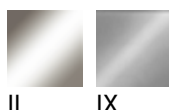

* Aumento del 10% per quantità inferiori a 20.

** Aumento del 10% per quantità inferiori a quelle indicate.

Maggiorazione prezzo per SELFLINE/CURVELINE L= 0,9 - 1,35 m come da pagina 380



ZR-IX

Acciaio Inox

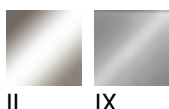

IL IX

zerotec >> ZR in Acciaio Inox AISI 304 - DIN 1.4301 Lucido					
Cod.	H mm	Finitura	€/m	Pz	
ZR80IL270	8	IL - Lucido	15,35	15**	☒
ZR100IL270	10	IL - Lucido	16,63	10**	☒
ZR125IL270	12,5	IL - Lucido	19,18	10**	
ZR150IL270	15	IL - Lucido	23,89	10**	

zerotec >> ZR in Acciaio Inox AISI 304 - DIN 1.4301 Sabbiato				
Cod.	H mm	Finitura	€/m	Pz
ZR100IX270	10	IX - Sabbiato	20,39	10**

Alluminio

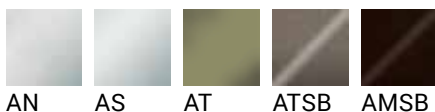

AN AS AT ATSB AMSB



ZR-AS



ZR-AT

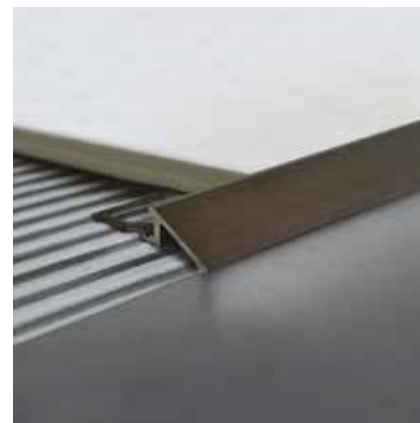

ZR-AMSB

zerotec >> ZR in Alluminio Naturale					
Cod.	H mm	Finitura	€/m	Pz	
ZR80AN270	8	AN - Naturale	5,16	40*	☒☒
ZR100AN270	10	AN - Naturale	5,88	40*	☒☒
ZR125AN270	12,5	AN - Naturale	6,70	40*	☒☒

zerotec >> ZR in Alluminio Anodizzato Brillantato				
Cod.	H mm	Finitura	€/m	Pz
ZR100ATSB270	10	ATSB - Titanio brill. spazz.	16,56	30*
ZR125ATSB270	12,5	ATSB - Titanio brill. spazz.	17,30	25*

zerotec >> ZR in Alluminio Anodizzato					
Cod.	H mm	Finitura	€/m	Pz	
ZR50AS270	5	AS - Argento	5,56	40*	☒
ZR80AS270	8	AS - Argento	7,19	40*	☒☒
ZR100AS270	10	AS - Argento	8,17	30*	☒☒
ZR125AS270	12,5	AS - Argento	9,33	25*	☒☒
ZR100AT270	10	AT - Titanio	13,28	30*	
ZR125AT270	12,5	AT - Titanio	14,02	25*	

zerotec >> ZR in Alluminio Anodizzato Spazzolato				
Cod.	H mm	Finitura	€/m	Pz
ZR100AMSB270	10	AMSB - Spazz. Bronzo Antico	20,52	30*
ZR125AMSB270	12,5	AMSB - Spazz. Bronzo Antico	21,27	25*

* Aumento del 10% per quantità inferiori a 20.

** Aumento del 10% per quantità inferiori a quelle indicate.

Maggiorazione prezzo per SELFLINE/CURVELINE L= 0,9 - 1,35 m come da pagina 380

Ottone



ZR OL

zerotec >> ZR in Ottone Naturale				
Cod.	Hmm	Finitura	€/m	Pz
ZR800N270	8	ON - Naturale	16,36	15**
ZR1000N270	10	ON - Naturale	18,79	10**
ZR1250N270	12,5	ON - Naturale	23,48	10**
ZR1500N270	15	ON - Naturale	28,82	10**

zerotec >> ZR in Ottone Lucido				
Cod.	Hmm	Finitura	€/m	Pz
ZR800L270	8	OL - Lucido	20,73	10**
ZR1000L270	10	OL - Lucido	23,15	10**
ZR1250L270	12,5	OL - Lucido	27,84	5**
ZR1500L270	15	OL - Lucido	33,18	5**

* Aumento del 10% per quantità inferiori a 20.

** Aumento del 10% per quantità inferiori a quelle indicate.

Maggiorazione prezzo per SELFLINE/CURVELINE L= 0,9 - 1,35 m come da pagina 380

zerotec ZR60

Zerotec ZR60 è stato progettato per ottimizzare le transizioni da piastrelle a moquette, tappeti o altri rivestimenti a pavimento come legno, PVC e laminato, situazione che si presenta spesso in ambienti pubblici come hotel e ristoranti. La sua linea delicata e la sua decisa inclinazione, permettono di ottimizzare il passaggio tra diverse altezze: da piastrelle da 8, 10 o 12,5 mm di spessore ad un altro pavimento di 6 mm di spessore, dando un tocco moderno ed elegante all'ambiente. Questa sua particolare forma protegge e nasconde la porzione di rivestimento sottostante (di 6 mm di spessore) da urti e colpi meccanici impedendone la possibile rottura.



ZR60AS

Lunghezza: 2,70 metri



Alluminio
B = 20 mm
H1 = 6 mm

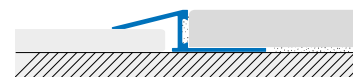

Alluminio

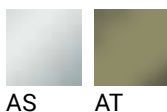

AS AT

zerotec >> ZR60 in Alluminio Anodizzato				
Cod.	HxH1 mm	Finitura	€/m	Pz
ZR60/80AS270	8x6	AS - Argento	7,19	30*
ZR60/100AS270	10x6	AS - Argento	8,17	30*
ZR60/125AS270	12,5x6	AS - Argento	9,33	25*
ZR60/100AT270	10x6	AT - Titanio	10,82	30*

* Aumento del 10% per quantità inferiori a 20.

** Aumento del 10% per quantità inferiori a quelle indicate.

zerotec ZRN60

Zerotec ZRN60 è stato progettato per ottimizzare le transizioni da piastrelle a moquette, tappeti o altri rivestimenti a pavimento come legno, PVC e laminato, situazione che si presenta spesso in ambienti pubblici come hotel e ristoranti. La sua linea delicata e la sua decisa inclinazione, permettono di ottimizzare il passaggio tra diverse altezze: da piastrelle da 8, 10 o 12,5 mm di spessore ad un altro pavimento di 6 mm di spessore, dando un tocco moderno ed elegante all'ambiente. Questa sua particolare forma protegge e nasconde la porzione di rivestimento sottostante (di 6 mm di spessore) da urti e colpi meccanici impedendone la possibile rottura.



ZRN60/80AT

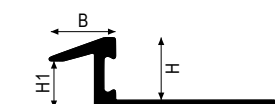

ZRN 60/80 - Alluminio
B = 8,5 mm
H1 = 6 mm

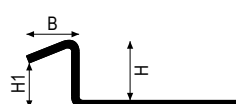

ZRN60/80 - Acciaio Inox
B = 7 mm
H1 = 6 mm

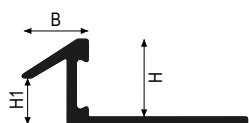

ZRN 60/100 - Alluminio
B = 8,5 mm
H1 = 6 mm

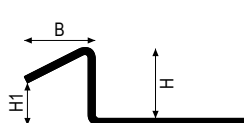

ZRN 60/100 - Acciaio Inox
B = 10 mm
H1 = 6 mm

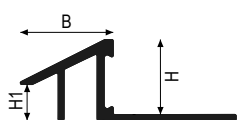

ZRN 60/125 - Alluminio
B = 15,5 mm
H1 = 6 mm

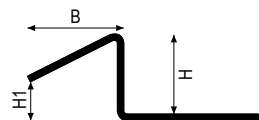

ZRN 60/125 - Acciaio Inox
B = 15 mm
H1 = 6 mm

Lunghezza: 2,70 metri

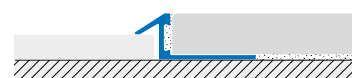
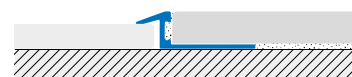

* Aumento del 10% per quantità inferiori a 20.

** Aumento del 10% per quantità inferiori a quelle indicate.

Acciaio Inox



IL



ZRN 60/100 IL

zerotec >> ZRN60 in Acciaio Inox AISI 304 - DIN 1.4301 Lucido				
Cod.	HxH1 mm	Finitura	€/m	Pz
ZRN60/80IL270	8x6	IL - Lucido	14,16	20*
ZRN60/100IL270	10x6	IL - Lucido	16,01	20*
ZRN60/125IL270	12,5x6	IL - Lucido	18,23	20*

Alluminio



AS AT ATSB AMSB

zerotec >> ZRN60 in Alluminio Anodizzato				
Cod.	H mm	Finitura	€/m	Pz
ZRN60/80AS270	8	AS - Argento	6,91	30*
ZRN60/100AS270	10	AS - Argento	7,40	30*
ZRN60/125AS270	12,5	AS - Argento	9,53	25*
ZRN60/80AT270	8	AT - Titanio	7,88	30*
ZRN60/100AT270	10	AT - Titanio	9,53	30*
ZRN60/125AT270	12,5	AT - Titanio	10,73	25*

zerotec >> ZRN60 in Alluminio Anodizzato Brillantato				
Cod.	H mm	Finitura	€/m	Pz
ZRN60/80ATSB270	8	ATSB - Titanio brill. spazz.	10,17	30*
ZRN60/100ATSB270	10	ATSB - Titanio brill. spazz.	11,01	30*
ZRN60/125ATSB270	12,5	ATSB - Titanio brill. spazz.	13,36	25*

zerotec >> ZRN60 in Alluminio Anodizzato Spazzolato				
Cod.	H mm	Finitura	€/m	Pz
ZRN60/80AMSB270	8	AMSB - Spazz. Bronzo Antico	10,17	30*
ZRN60/100AMSB270	10	AMSB - Spazz. Bronzo Antico	11,01	30*
ZRN60/125AMSB270	12,5	AMSB - Spazz. Bronzo Antico	13,36	25*

* Aumento del 10% per quantità inferiori a 20.

** Aumento del 10% per quantità inferiori a quelle indicate.

rampotec ZRR

RAMPTEC ZRR è un profilo in alluminio anodizzato studiato per raccordare pavimenti non complanari. L'angolo di inclinazione, pari a 20° circa, crea un raccordo dolce tra il dislivello, permettendo un passaggio in tutta sicurezza tra i due pavimenti. Il profilo nel lato verticale dispone della caratteristica cava brevettata a "coda di rondine" per un migliore ancoraggio meccanico con la colla e lo stucco, nel punto di maggiore sollecitazione.

Profilo carrabile.



ZRR 125 AS

Lunghezza: 2,70 metri



Alluminio

ZRR100AS - B = 43,2 mm

ZRR125AS - B = 48,2 mm

ZRR150AS - B = 53,0 mm

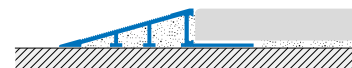

Alluminio



AS

rampotec >> ZRR in Alluminio Anodizzato				
Cod.	H mm	Finitura	€/m	Pz
ZRR100AS270	10	AS - Argento	19,95	15**
ZRR125AS270	12,5	AS - Argento	22,33	15**
ZRR150AS270	15	AS - Argento	25,73	10**



* Aumento del 10% per quantità inferiori a 20.

** Aumento del 10% per quantità inferiori a quelle indicate.

linetec AD

I profili linetec AD frazionano pavimenti allo stesso livello posati a colla, offrendo una superficie in vista di 5 mm. Lo spessore della testa di 4 mm, ne consente la levigatura contestuale al pavimento. Il particolare gambo a freccia garantisce un aggrappaggio meccanico resistente con il collante usato. Ideale l'abbinamento con pavimenti in marmo o legno.



AD10AN

Lunghezza: 2,70 metri

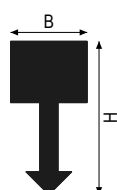

Alluminio - Ottone

È consigliabile utilizzare l'adesivo multiuso FIXXTEC per l'incollaggio del prodotto. Maggiori informazioni a pagina 308.

Alluminio



AN

linetec >> AD in Alluminio Naturale				
Cod.	HxB mm	Finitura	€/m	Pz
AD10AN270	10x5	AN - Naturale	3,35	100*

Ottone



ON

linetec >> AD in Ottone Naturale				
Cod.	HxB mm	Finitura	€/m	Pz
AD10ON270	10x5	ON - Naturale	8,89	30*
AD14ON270	14x5	ON - Naturale	10,10	30*

* Aumento del 10% per quantità inferiori a 20.

** Aumento del 10% per quantità inferiori a quelle indicate.

linetec MB

I profili linetec MB vengono applicati contestualmente alla posa a malta dei pavimenti. L'ala traforata, affondata nella malta di posa, consente un aggrappaggio sicuro del profilo tra le due superfici adiacenti. Abitualmente utilizzati nei pavimenti in marmo per frazionare la superficie e realizzare gradevoli effetti decorativi. Disponibili in ottone e alluminio in due diverse larghezze di testa 5 e 10 mm. Levigabili in opera.



MB50N

Lunghezza: 2,70 metri



Alluminio - Ottone

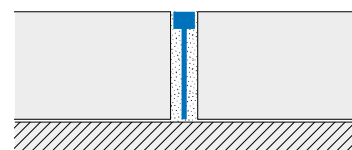

È consigliabile utilizzare l'adesivo multiuso FIXXTEC per l'incollaggio del prodotto. Maggiori informazioni a pagina 308.

Alluminio



AN

linetec >> MB in Alluminio Naturale				
Cod.	HxB mm	Finitura	€/m	Pz
MB5AN270	25x5	AN - Naturale	4,24	40*

Ottone



ON

linetec >> MB in Ottone Naturale				
Cod.	HxB mm	Finitura	€/m	Pz
MB5ON270	25x5	ON - Naturale	11,45	20*
MB10ON270	25x10	ON - Naturale	19,55	10**

* Aumento del 10% per quantità inferiori a 20.

** Aumento del 10% per quantità inferiori a quelle indicate.

linetec PT

Linetec PT sono profili di frazionamento disponibili in diverse altezze per adattarsi ai vari spessori dei pavimenti. La parte in vista del profilo risulta essere di 2,5 mm. Facilmente deformabili, permettono di ottenere disegni decorativi che li rendono particolarmente indicati per la posa della palladiana e delle pavimentazioni in agglomerati cementizi o a base di resine. I profili sono levigabili in opera.



PT2000N

Lunghezza: 2,70 metri

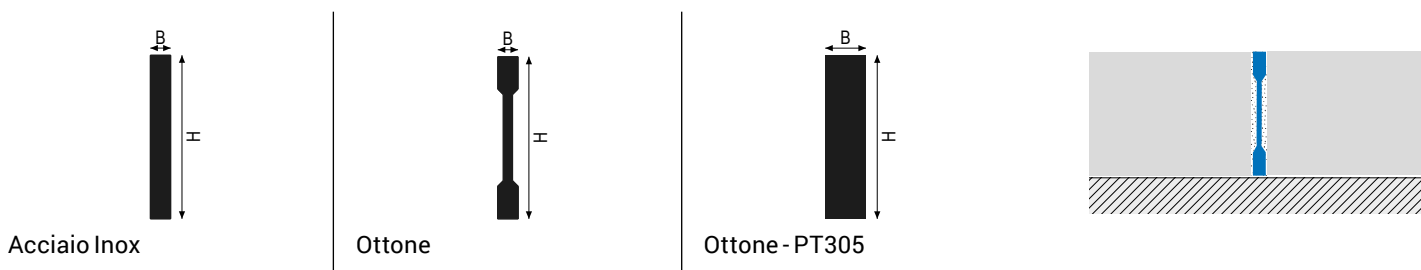

È consigliabile utilizzare l'adesivo multiuso FIXXTEC per l'incollaggio del prodotto. Maggiori informazioni a pagina 308.

Acciaio Inox



IN

linetec >> PT in Acciaio Inox AISI 304 - DIN 1.4301 Naturale				
Cod.	HxB mm	Finitura	€/m	Pz
PT100IN270	10x2,5	IN - Naturale	6,91	30*
PT150IN270	15x2,5	IN - Naturale	9,13	25*
PT200IN270	20x2,5	IN - Naturale	11,87	15**
PT400IN270	40x2,5	IN - Naturale	21,33	10**

Ottone



ON

linetec >> PT in Ottone Naturale				
Cod.	HxB mm	Finitura	€/m	Pz
PT100ON270	10x2,5	ON - Naturale	11,45	30*
PT150ON270	15x2,5	ON - Naturale	12,81	20*
PT200ON270	20x2,5	ON - Naturale	15,74	15**
PT400ON270	40x2,5	ON - Naturale	20,89	5**
PT305ON270	30x5,0	ON - Naturale	44,40	5**

* Aumento del 10% per quantità inferiori a 20.

** Aumento del 10% per quantità inferiori a quelle indicate.

linetec PQ

Profili di raccordo tra pavimenti già posati. Terminali a zero per parquet o ceramica e raccordi tra superfici complanari di spessore 10 mm. Consentono di risolvere velocemente e con un ottimo risultato estetico le più frequenti situazioni di giunzioni tra pavimenti di natura diversa, laddove non sia stato previsto un opportuno sistema di raccordo al momento della posa.



PQ100N

Lunghezza: 2,70 metri

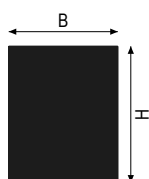

Acciaio inox

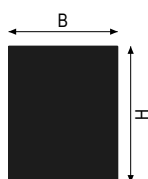

Ottone

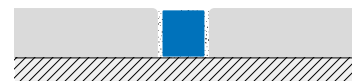

È consigliabile utilizzare l'adesivo multiuso FIXXTEC per l'incollaggio del prodotto. Maggiori informazioni a pagina 308.

Acciaio Inox



IN

linetec >> PQ in Acciaio Inox AISI 304 - DIN 1.4301 Naturale				
Cod.	HxB mm	Finitura	€/m	Pz
PQ10IN270	10x10	IN - Naturale	29,65	10**

Ottone



ON

linetec >> PQ in Ottone Naturale				
Cod.	HxB mm	Finitura	€/m	Pz
PQ10ON270	10x8	ON - Naturale	25,97	10**

* Aumento del 10% per quantità inferiori a 20.

** Aumento del 10% per quantità inferiori a quelle indicate.

linetec PR

Profili in ottone estruso di raccordo tra pavimenti già posati. Terminali a zero per parquet o ceramica e raccordi tra superfici complanari di spessore 10 mm. Consentono di risolvere velocemente e con un ottimo risultato estetico le più frequenti situazioni di giunzioni tra pavimenti di natura diversa, laddove non sia stato previsto un opportuno sistema di raccordo al momento della posa.



PR100L

Lunghezza: 2,70 metri

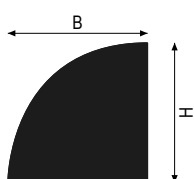

Ottone

È consigliabile utilizzare l'adesivo multiuso FIXXTEC per l'incollaggio del prodotto. Maggiori informazioni a pagina 308.

Ottone



OL

linetec >> PR in Ottone Lucido				
Cod.	HxB mm	Finitura	€/m	Pz
PR100L270	10x10	OL - Lucido	24,97	10**

* Aumento del 10% per quantità inferiori a 20.

** Aumento del 10% per quantità inferiori a quelle indicate.

linetec PU

Profili in ottone estruso di raccordo tra pavimenti già posati. Terminali a zero per parquet o ceramica e raccordi tra superfici complanari di spessore 10 mm. Consentono di risolvere velocemente e con un ottimo risultato estetico le più frequenti situazioni di giunzioni tra pavimenti di natura diversa, laddove non sia stato previsto un opportuno sistema di raccordo al momento della posa.



PU100L

Lunghezza: 2,70 metri

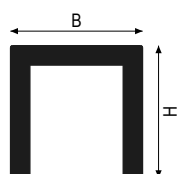

Ottone

È consigliabile utilizzare l'adesivo multiuso FIXXTEC per l'incollaggio del prodotto. Maggiori informazioni a pagina 308.

Ottone



OL

linetec >> PU in Ottone Lucido				
Cod.	HxB mm	Finitura	€/m	Pz
PU100L270	10x10	OL - Lucido	17,08	15**

* Aumento del 10% per quantità inferiori a 20.

** Aumento del 10% per quantità inferiori a quelle indicate.

striptec ST

I profili STRIPTEC vengono impiegati per raccordare tra loro pavimenti di uguale o diversa natura e spessore. La forma arrotondata del profilo ne permette una leggera rotazione compensando differenze di livello max 5 mm. L'applicazione di STRIPTEC corregge le eventuali scheggiature dei pavimenti o il non perfetto accostamento in fase di taglio coprendo la giunzione. Utilizzabili anche come terminali di rivestimenti con spessore non superiore ai 5 mm.

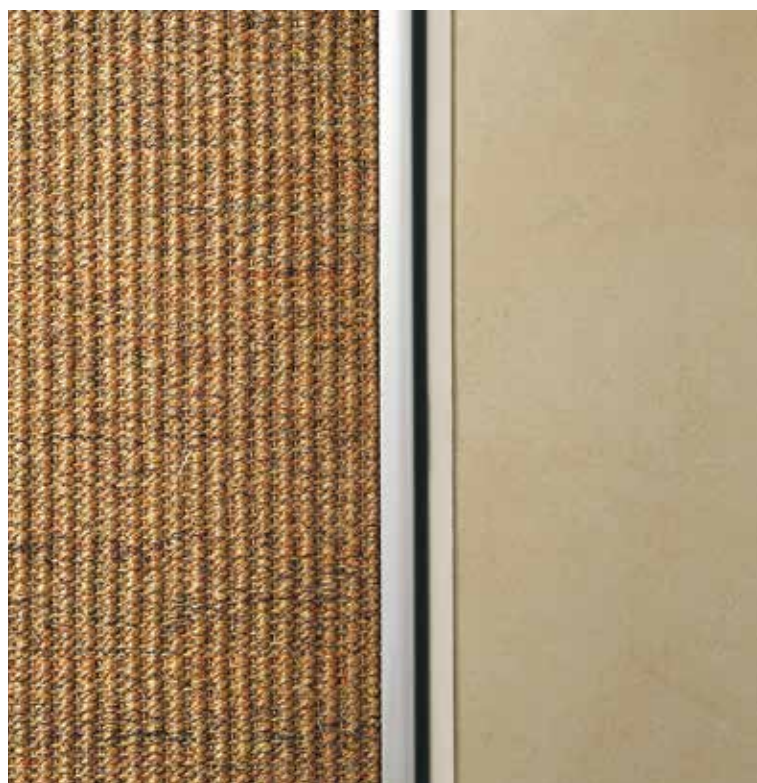

ST18IL

Lunghezza: 2,70 metri

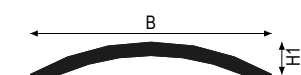

Acciaio Inox

- ST18I* - H1 = 3 mm
- ST30I* - H1 = 4 mm
- ST35I* - H1 = 4 mm

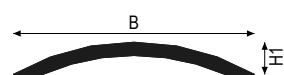

Alluminio

- ST30A* - H1 = 4 mm
- ST35A* - H1 = 4 mm

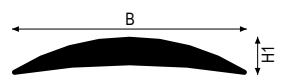

ST18 - Alluminio

- ST18A* - H1 = 3 mm

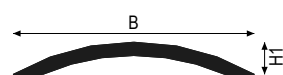

ST - Ottone

- ST180* - H1 = 3 mm
- ST300* - H1 = 4 mm
- ST350* - H1 = 4 mm

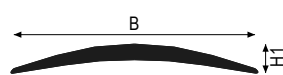

ST50 - Ottone

- ST500* - H1 = 4 mm

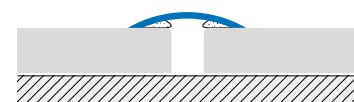
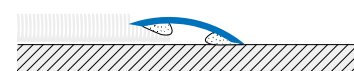
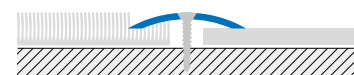

viti + tasselli

(Non inclusi nella confezione)

È consigliabile utilizzare l'adesivo multiuso FIXXTEC per l'incollaggio del prodotto. Maggiori informazioni a pagina 308.

© SELFLINE/PRETAGLIATO

* Aumento del 10% per quantità inferiori a 20.

** Aumento del 10% per quantità inferiori a quelle indicate.

Maggiorazione prezzo per SELFLINE/CURVELINE L= 0,9 - 1,35 m come da pagina 380

Acciaio Inox



IL

striptec >> ST in Acciaio Inox AISI 304 - Adesivo					
Cod.	B mm	Finitura	€/m	Pz	
ST18ILA270	18	IL - Lucido	8,11	20*	☒
ST30ILA270	30	IL - Lucido	8,24	20*	☒
ST35ILA270	35	IL - Lucido	9,81	20*	☒

striptec >> ST in Acciaio Inox AISI 304 - senza Adesivo					
Cod.	B mm	Finitura	€/m	Pz	
ST18ILN270	18	IL - Lucido	6,15	30*	☒

striptec >> ST in Acciaio Inox AISI 304 - Forato					
Cod.	B mm	Finitura	€/m	Pz	
ST30ILF270	30	IL - Lucido	6,34	30*	☒
ST35ILF270	35	IL - Lucido	7,86	20*	☒

Alluminio



ST30 AS



ST30 RS



ST30 CI

striptec >> ST in Alluminio Anodizzato - Adesivo					
Cod.	B mm	Finitura	€/m	Pz	
ST18ASA270	18	AS - Argento	6,08	40*	
ST30ASA270	30	AS - Argento	6,21	40*	☒
ST35ASA270	35	AS - Argento	7,43	40*	☒
ST40ASA270	40	AS - Argento	8,70	30*	☒
ST18AOA270	18	AO - Oro	6,08	40*	
ST30AOA270	30	AO - Oro	6,21	40*	☒
ST35AOA270	35	AO - Oro	7,43	40*	☒
ST40AOA270	40	AO - Oro	8,70	30*	☒
ST18ABA270	18	AB - Bronzo	6,08	40*	
ST30ABA270	30	AB - Bronzo	6,21	40*	☒
ST35ABA270	35	AB - Bronzo	7,43	40*	☒
ST40ABA270	40	AB - Bronzo	8,70	30*	☒

striptec >> ST in Alluminio Anodizzato - Forato					
Cod.	B mm	Finitura	€/m	Pz	
ST18ASF270	18	AS - Argento	4,45	40*	
ST30ASF270	30	AS - Argento	4,58	40*	☒
ST35ASF270	35	AS - Argento	5,77	40*	☒
ST40ASF270	40	AS - Argento	7,05	30*	☒
ST18AOF270	18	AO - Oro	4,45	40*	
ST30AOF270	30	AO - Oro	4,58	40*	☒
ST35AOF270	35	AO - Oro	5,77	40*	☒
ST40AOF270	40	AO - Oro	7,05	30*	☒
ST18ABF270	18	AB - Bronzo	4,45	40*	
ST30ABF270	30	AB - Bronzo	4,58	40*	☒
ST35ABF270	35	AB - Bronzo	5,77	40*	☒
ST40ABF270	40	AB - Bronzo	7,05	30*	☒

striptec >> ST 30 in Alluminio Effetto Legno - Adesivo					
Cod.	B mm	Finitura	€/m	Pz	
ST30RSA270	30	RS - Rovere Sbiancato	12,22	20*	☒
ST30ACA270	30	AC - Acero	12,22	40*	☒
ST30FAA270	30	FA - Faggio	12,22	40*	☒
ST30ROA270	30	RO - Rovere	12,22	20*	☒
ST30CIA270	30	CI - Ciliegio	12,22	40*	☒
ST30NCA270	30	NC - Noce Chiaro	12,22	20*	☒
ST30NSA270	30	NS - Noce Scuro	12,22	20*	☒
ST30WEA270	30	WE - Wenge	12,22	20*	☒

striptec >> ST 30 in Alluminio Effetto Legno - Forato					
Cod.	B mm	Finitura	€/m	Pz	
ST30RSF270	30	RS - Rovere Sbiancato	10,55	40*	☒
ST30ACF270	30	AC - Acero	10,55	40*	☒
ST30FAF270	30	FA - Faggio	10,55	40*	☒
ST30ROF270	30	RO - Rovere	10,55	40*	☒
ST30CIF270	30	CI - Ciliegio	10,55	40*	☒
ST30NCF270	30	NC - Noce Chiaro	10,55	40*	☒
ST30NSF270	30	NS - Noce Scuro	10,55	40*	☒
ST30WEF270	30	WE - Wenge	10,55	40*	☒

* Aumento del 10% per quantità inferiori a 20.

** Aumento del 10% per quantità inferiori a quelle indicate.

Maggiorazione prezzo per SELFLINE/CURVELINE L= 0,9 - 1,35 m come da pagina 380

Ottone



OL

striptec >> ST in Ottone Lucido - Adesivo					
Cod.	B mm	Finitura	€/m	Pz	
ST180LA270	18	OL - Lucido	10,55	20*	☒
ST300LA270	30	OL - Lucido	10,47	20*	☒
ST350LA270	35	OL - Lucido	13,00	20*	☒
ST500LA270	50	OL - Lucido	42,36	5**	

striptec >> ST in Ottone Lucido - senza Adesivo					
Cod.	B mm	Finitura	€/m	Pz	
ST180LN270	18	OL - Lucido	8,32	20*	☒

striptec >> ST in Ottone Lucido - Forato					
Cod.	B mm	Finitura	€/m	Pz	
ST300LF270	30	OL - Lucido	8,48	20*	☒
ST350LF270	35	OL - Lucido	10,83	30*	☒
ST500LF270	50	OL - Lucido	40,22	5**	

* Aumento del 10% per quantità inferiori a 20.

** Aumento del 10% per quantità inferiori a quelle indicate.

Maggiorazione prezzo per SELFLINE/CURVELINE L= 0,9 - 1,35 m come da pagina 380

striptec ST38

I profili STRIPTEC vengono impiegati per raccordare tra loro pavimenti di uguale o diversa natura e spessore. La forma arrotondata del profilo ne permette una leggera rotazione compensando differenze di livello max 5 mm. L'applicazione di STRIPTEC corregge le eventuali scheggiature dei pavimenti o il non perfetto accostamento in fase di taglio coprendo la giunzione. Utilizzabili anche come terminali di rivestimenti con spessore non superiore ai 5 mm.



ST38ASF

Lunghezza: 2,70 metri

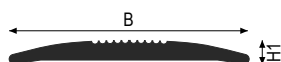

Alluminio
H1 = 4 mm

Valido per ST 38
viti + tasselli

(Non inclusi nella confezione)

È consigliabile utilizzare l'adesivo multiuso FIXXTEC per l'incollaggio del prodotto. Maggiori informazioni a pagina 308.

☒ **SELFLINE**/PRETAGLIATO

Alluminio

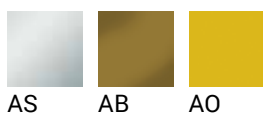

striptec >> ST38 in Alluminio Anodizzato - Adesivo					
Cod.	B mm	Finitura	€/m	Pz	
ST38ASA270	38	AS - Argento	9,68	30*	☒
ST38AOA270	38	AO - Oro	9,68	30*	☒
ST38ABA270	38	AB - Bronzo	9,68	30*	☒

striptec >> ST38 in Alluminio Anodizzato - Forato					
Cod.	B mm	Finitura	€/m	Pz	
ST38ASF270	38	AS - Argento	8,02	30*	☒
ST38AOF270	38	AO - Oro	8,02	30*	☒
ST38ABF270	38	AB - Bronzo	8,02	30*	☒

* Aumento del 10% per quantità inferiori a 20.

** Aumento del 10% per quantità inferiori a quelle indicate.

Maggiorazione prezzo per SELFLINE/CURVELINE L= 0,9 - 1,35 m come da pagina 380

striptec STB

Una gamma completa di profili di raccordo e coprisoglia di diverse larghezze con superficie liscia o zigrinata, bombati o piatti per non creare spessore sotto la porta, indicati per uso domestico. Le versioni pesanti, in ottone e alluminio estruso, sono adatte ad ambienti con traffico elevato. I bordi sagomati garantiscono un perfetto contatto con il pavimento. Indicati per eliminare difetti di posa e creare dei giunti di dilatazione non previsti.



STB350LF

Lunghezza: 2,70 metri

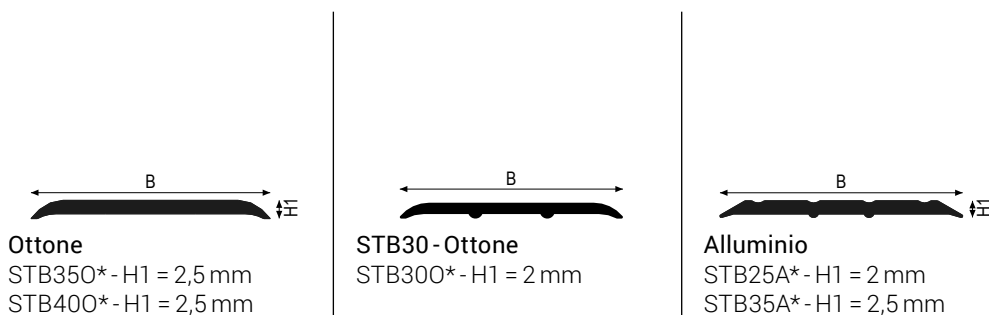

È consigliabile utilizzare l'adesivo multiuso FIXXTEC per l'incollaggio del prodotto. Maggiori informazioni a pagina 308.

SELFLINE/PRETAGLIATO

Alluminio

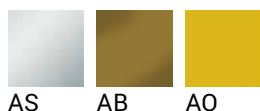

STB 35 AS

* Aumento del 10% per quantità inferiori a 20.

** Aumento del 10% per quantità inferiori a quelle indicate.

Maggiorazione prezzo per SELFLINE/CURVELINE L= 0,9 - 1,35 m come da pagina 380

strip Tec >> STB in Alluminio Anodizzato - Adesivo					
Cod.	B mm	Finitura	€ / m	Pz	
STB25ASA270	25	AS - Argento	6,21	40*	☒
STB35ASA270	35	AS - Argento	7,56	30*	☒
STB35AOA270	35	AO - Oro	7,56	30*	☒
STB25AOA270	25	AO - Oro	6,21	40*	☒
STB35ABA270	35	AB - Bronzo	7,56	30*	☒
STB25ABA270	25	AB - Bronzo	6,21	40*	☒

strip Tec >> STB in Alluminio Anodizzato - Forato					
Cod.	B mm	Finitura	€ / m	Pz	
STB25ASF270	25	AS - Argento	4,54	40*	☒
STB35ASF270	35	AS - Argento	5,91	30*	☒
STB25AOF270	25	AO - Oro	4,54	40*	☒
STB35AOF270	35	AO - Oro	5,91	30*	☒
STB25ABF270	25	AB - Bronzo	4,54	40*	☒
STB35ABF270	35	AB - Bronzo	5,91	30*	☒

Ottone



OL

strip Tec >> STB in Ottone Lucido - Adesivo					
Cod.	B mm	Finitura	€ / m	Pz	
STB300LA270	30	OL - Lucido	17,04	10**	☒
STB350LA270	35	OL - Lucido	23,39	15**	☒
STB400LA270	40	OL - Lucido	25,86	10**	☒

strip Tec >> STB in Ottone Lucido - Forato					
Cod.	B mm	Finitura	€ / m	Pz	
STB300LF270	30	OL - Lucido	15,03	10**	☒
STB350LF270	35	OL - Lucido	21,24	10**	☒
STB400LF270	40	OL - Lucido	23,71	10**	☒

* Aumento del 10% per quantità inferiori a 20.

** Aumento del 10% per quantità inferiori a quelle indicate.

Maggiorazione prezzo per SELFLINE/CURVELINE L= 0,9 - 1,35 m come da pagina 380

leveltec RP

LEVELTEC RP è una serie di profili con funzione di terminale o di raccordo tra pavimenti di diversa natura e spessore. Questi profili coprono inoltre eventuali scheggiature del bordo in ceramica e tagli imperfetti dei pavimenti in legno o moquette. La serie LEVELTEC RP è composta da profili con altezze comprese tra 4,5 ÷ 12,5 mm, in grado di compensare dislivelli di 3 ÷ 14 mm. Il profilo viene normalmente fornito con adesivo di elevate caratteristiche di tenuta. Sono disponibili inoltre nella versione forata per il fissaggio con viti e tasselli. Disponibili in diverse larghezze ed altezze per rispondere a tutte le esigenze di raccordo tra pavimenti non complanari, con superficie liscia o rigata. Gli spessori dei materiali utilizzati li rendono adatti anche ad ambienti a traffico pedonale elevato. I bordi sagomati garantiscono un perfetto contatto con il pavimento.



RP800L

Lunghezza: 2,70 metri

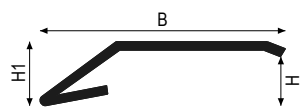

Acciaio Inox
H1 = H + 1 mm

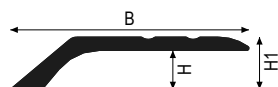

Alluminio
H1 = H + 1 mm



RP50 - Ottone
H1 = H + 1 mm

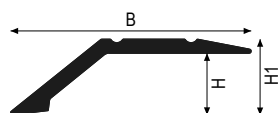

RP80 - Ottone
H1 = H + 1 mm

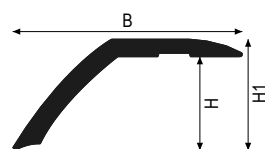

RP100 - Ottone
H1 = H + 1 mm

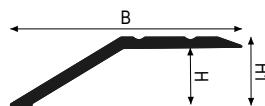

RP125 - Ottone
H1 = H + 1 mm

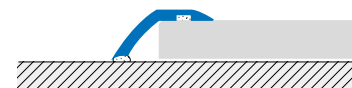
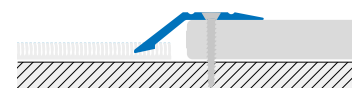
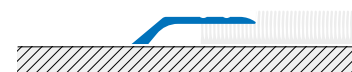

© SELFLINE/PRETAGLIATO

È consigliabile utilizzare l'adesivo multiuso FIXXTEC per l'incollaggio del prodotto. Maggiori informazioni a pagina 308.

* Aumento del 10% per quantità inferiori a 20.

** Aumento del 10% per quantità inferiori a quelle indicate.

Maggiorazione prezzo per SELFLINE/CURVELINE L= 0,9 - 1,35 m come da pagina 380

Acciaio Inox



IL

leveltec >> RP in Acciaio Inox AISI 304 - DIN 1.4301 Lucido - Adesivo				
Cod.	HxB mm	Finitura	€/m	Pz
RP50ILA270	5x29	IL - Lucido	8,55	20*
RP80ILA270	8x34	IL - Lucido	11,03	20*
RP110ILA270	11x38	IL - Lucido	13,02	10**

leveltec >> RP in Acciaio Inox AISI 304 - DIN 1.4301 Lucido - Forato				
Cod.	HxB mm	Finitura	€/m	Pz
RP50ILF270	5x29	IL - Lucido	6,74	20*
RP80ILF270	8x34	IL - Lucido	9,22	20*
RP110ILF270	11x38	IL - Lucido	11,20	20*

Alluminio



AS

AO

AB



RP50ABF

leveltec >> RP in Alluminio Anodizzato - Adesivo				
Cod.	HxB mm	Finitura	€/m	Pz
RP50ASA270	5x31	AS - Argento	7,60	30* ☺
RP80ASA270	8x34	AS - Argento	11,05	30* ☺
RP50AOA270	5x31	AO - Oro	7,60	30* ☺
RP80AOA270	8x34	AO - Oro	11,05	30* ☺
RP50ABA270	5x31	AB - Bronzo	7,60	30* ☺
RP80ABA270	8x34	AB - Bronzo	11,05	30* ☺

leveltec >> RP in Alluminio Anodizzato - Forato				
Cod.	HxB mm	Finitura	€/m	Pz
RP50ASF270	5x31	AS - Argento	5,91	30* ☺
RP80ASF270	8x34	AS - Argento	9,36	30* ☺
RP50AOF270	5x31	AO - Oro	5,91	30* ☺
RP80AOF270	8x34	AO - Oro	9,36	30* ☺
RP50ABF270	5x31	AB - Bronzo	5,91	30* ☺
RP80ABF270	8x34	AB - Bronzo	9,36	30* ☺

Ottone



OL

leveltec >> RP in Ottone Lucido - Adesivo				
Cod.	HxB mm	Finitura	€/m	Pz
RP50OLA270	4,5x32	OL - Lucido	19,03	10** ☺
RP80OLA270	8x34	OL - Lucido	27,38	10** ☺
RP100OLA270	10x25	OL - Lucido	22,18	10** ☺
RP125OLA270	12,5x45	OL - Lucido	30,59	10** ☺

leveltec >> RP in Ottone Lucido - Forato				
Cod.	HxB mm	Finitura	€/m	Pz
RP50OLF270	4,5x32	OL - Lucido	17,04	10** ☺
RP80OLF270	8x34	OL - Lucido	25,33	10** ☺
RP100OLF270	10x25	OL - Lucido	20,18	10** ☺
RP125OLF270	12,5x45	OL - Lucido	28,56	10** ☺

* Aumento del 10% per quantità inferiori a 20.

** Aumento del 10% per quantità inferiori a quelle indicate.

Maggiorazione prezzo per SELFLINE/CURVELINE L= 0,9 - 1,35 m come da pagina 380

leveltec RPR

Profili in ottone estruso di raccordo tra pavimenti già posati. Terminali a zero per parquet o ceramica e raccordi tra superfici complanari di spessore 10 mm. Consentono di risolvere velocemente e con un ottimo risultato estetico le più frequenti situazioni di giunzioni tra pavimenti di natura diversa, laddove non sia stato previsto un opportuno sistema di raccordo al momento della posa.



RPR390LA

Lunghezza: 2,70 metri

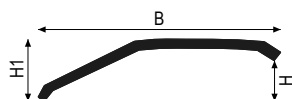

Ottone
H1 = 6 mm

È consigliabile utilizzare l'adesivo multiuso FIXXTEC per l'incollaggio del prodotto. Maggiori informazioni a pagina 308.

SELFLINE/PRETAGLIATO

Ottone



OL

leveltec >> RPR in Ottone - con Adesivo / senza Adesivo					
Cod.	HxB mm	Finitura	€/m	Pz	
RPR390LA270	8 - 14x39	OL - Lucido - Adesivo	25,19	10**	
RPR390LN270	8 - 14x39	OL - Lucido - non Adesivo	23,17	10**	

* Aumento del 10% per quantità inferiori a 20.

** Aumento del 10% per quantità inferiori a quelle indicate.

Maggiorazione prezzo per SELFLINE/CURVELINE L= 0,9 - 1,35 m come da pagina 380

leveltec ZP

Profili in ottone estruso di raccordo tra pavimenti già posati. Terminali a zero per parquet o ceramica e raccordi tra superfici complanari di spessore 10 mm. Consentono di risolvere velocemente e con un ottimo risultato estetico le più frequenti situazioni di giunzioni tra pavimenti di natura diversa, laddove non sia stato previsto un opportuno sistema di raccordo al momento della posa.



ZP1000L

Lunghezza: 2,70 metri

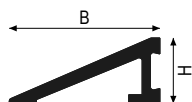

Ottone
B = 27 mm

È consigliabile utilizzare l'adesivo multiuso FIXXTEC per l'incollaggio del prodotto. Maggiori informazioni a pagina 308.

Ottone



OL

leveltec >> ZP in Ottone Lucido				
Cod.	H mm	Finitura	€ / m	Pz
ZP1000L270	10	OL - Lucido	25,96	10**

* Aumento del 10% per quantità inferiori a 20.

** Aumento del 10% per quantità inferiori a quelle indicate.

Maggiorazione prezzo per SELFLINE/CURVELINE L= 0,9 - 1,35 m come da pagina 380

variotec DC

La caratteristica dei profili VARIOTEC DC consiste nella possibilità di adattamento a differenti dislivelli, grazie alla particolare forma del profilo a mezzaluna che, ruotando, si adatta a spessori compresi tra 7 e 14 mm di altezza, pur mantenendo una superficie in vista assai ridotta ed elegante. L'installazione del profilo avviene tramite adesivo da applicare in opera, riempiendo completamente la cavità che si crea tra pavimento e profilo.



DC220L

Lunghezza: 2,70 metri

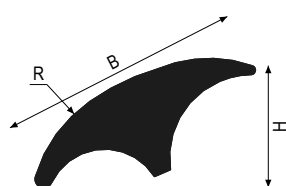

Alluminio - Ottone
R = 15 mm

H per spessori da 7 a 14 mm

È consigliabile utilizzare l'adesivo multiuso FIXXTEC per l'incollaggio del prodotto. Maggiori informazioni a pagina 308.

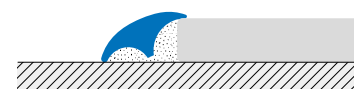

Alluminio

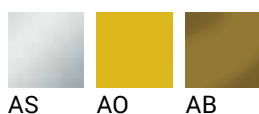

variotec >> DC in Alluminio Anodizzato				
Cod.	B mm	Finitura	€/m	Pz
DC22AS270	21	AS - Argento	8,13	30*
DC22AO270	21	AO - Oro	8,13	30*
DC22AB270	21	AB - Bronzo	8,13	30*

Ottone



variotec >> DC in Ottone				
Cod.	B mm	Finitura	€/m	Pz
DC22OL270	21	OL - Lucido	25,62	10**

* Aumento del 10% per quantità inferiori a 20.

** Aumento del 10% per quantità inferiori a quelle indicate.

Maggiorazione prezzo per SELFLINE/CURVELINE L= 0,9 - 1,35 m come da pagina 380

variotec DK

VARIOTEC DK sono profili di raccordo tra pavimenti già posati di diversa natura e livello. Compensano spessori compresi tra 7 e 16 mm. Autoadesivi: sono forniti di un particolare elastomero che ne consente una facile e rapida applicazione. Per l'installazione sarà sufficiente rimuovere la carta protettiva dell'adesivo e applicare il profilo, tagliato alla lunghezza richiesta, con pressione uniforme. Per una buona tenuta la superficie di supporto deve essere liscia, pulita, asciutta e sgrassata.



DK37ILA

Lunghezza: 2,70 metri

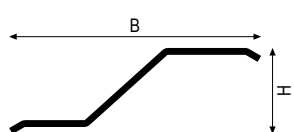

DK37 - Acciaio Inox - Ottone
H = 12,5 mm
Per spessori da 7 a 12,5 mm

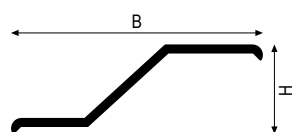

DK37 - Alluminio
H = 12,5 mm

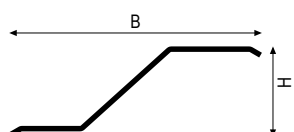

DK47 - Acciaio Inox - Ottone
H = 16,5 mm
Per spessori da 12,5 a 16 mm

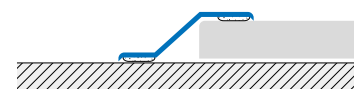

È consigliabile utilizzare l'adesivo multiuso FIXXTEC per l'incollaggio del prodotto. Maggiori informazioni a pagina 308.

☒ **SELFLINE**/PRETAGLIATO

Acciaio Inox



IL

variotec >> DK in Acciaio Inox AISI 304 - DIN 1.4301 Lucido - con Adesivo					
Cod.	B mm	Finitura	€/m	Pz	
DK37ILA270	37	IL - Lucido	10,34	20*	☒
DK47ILA270	47	IL - Lucido	15,50	10**	☒

* Aumento del 10% per quantità inferiori a 20.

** Aumento del 10% per quantità inferiori a quelle indicate.

Maggiorazione prezzo per SELFLINE/CURVELINE L= 0,9 - 1,35 m come da pagina 380

Alluminio



AS AO AB

variotec >> DK in Alluminio Anodizzato - con Adesivo					
Cod.	B mm	Finitura	€/m	Pz	
DK37ASA270	37	AS - Argento	7,96	20*	☒
DK37AOA270	37	AO - Oro	7,96	20*	☒
DK37ABA270	37	AB - Bronzo	7,96	20*	☒

Ottone



OL

variotec >> DK in Ottone Lucido - con Adesivo					
Cod.	B mm	Finitura	€/m	Pz	
DK37OLA270	37	OL - Lucido	14,10	10**	☒
DK47OLA270	47	OL - Lucido	21,12	10**	☒

* Aumento del 10% per quantità inferiori a 20.

** Aumento del 10% per quantità inferiori a quelle indicate.

Maggiorazione prezzo per SELFLINE/CURVELINE L= 0,9 - 1,35 m come da pagina 380

variotec DR

La gamma VARIOTEC comprende inoltre una serie di altri profili particolarmente versatili, da utilizzarsi con funzioni di terminali o di raccordo tra pavimenti di diversa natura e spessore e per eliminare qualsiasi dislivello creato dalla posa di un pavimento nuovo su uno preesistente, rifinandone e proteggendone i bordi. Funzionali raccordi per abbinare pavimenti in ceramica o parquet a materiali di spessore inferiore, come moquettes o pavimenti vinilici.



DR36OLA

Lunghezza: 2,70 metri

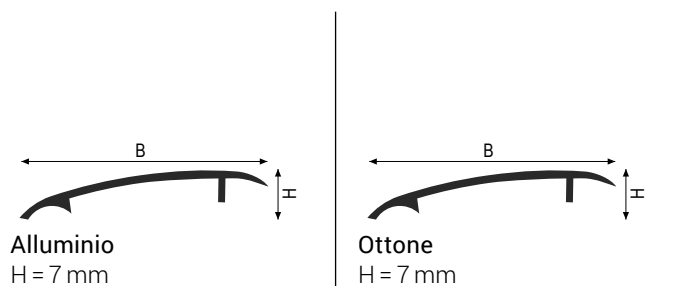

H per spessori da 7 a 13 mm

È consigliabile utilizzare l'adesivo multiuso FIXXTEC per l'incollaggio del prodotto. Maggiori informazioni a pagina 308.

☒ **SELFLINE**/PRETAGLIATO

Alluminio



variotec >> DR in Alluminio Anodizzato - con Adesivo				
Cod.	B mm	Finitura	€/m	Pz
DR36ASA270	36	AS - Argento	7,88	30*
DR36AOA270	36	AO - Oro	7,88	30*
DR36ABA270	36	AB - Bronzo	7,88	30*

Ottone



variotec >> DR in Ottone Lucido - con Adesivo				
Cod.	B mm	Finitura	€/m	Pz
DR36OLA270	36	OL - Lucido	28,54	15** ☒

* Aumento del 10% per quantità inferiori a 20.

** Aumento del 10% per quantità inferiori a quelle indicate.

Maggiorazione prezzo per SELFLINE/CURVELINE L= 0,9 - 1,35 m come da pagina 380

variotec DS

La gamma VARIOTEC comprende inoltre una serie di altri profili particolarmente versatili, da utilizzarsi con funzioni di terminali o di raccordo tra pavimenti di diversa natura e spessore e per eliminare qualsiasi dislivello creato dalla posa di un pavimento nuovo su uno preesistente, rifinandone e proteggendone i bordi. Funzionali raccordi per abbinare pavimenti in ceramica o parquet a materiali di spessore inferiore, come moquettes o pavimenti vinilici.



DS271LA

Lunghezza: 2,70 metri

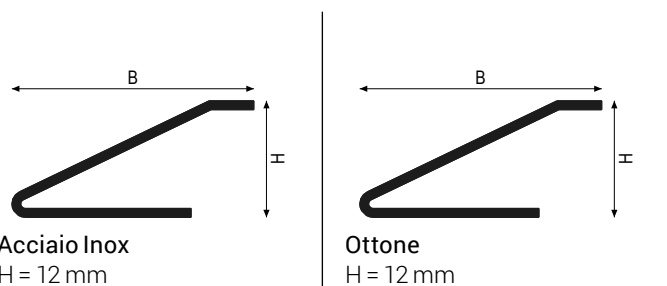

H per spessori da 7 a 12 mm

È consigliabile utilizzare l'adesivo multiuso FIXXTEC per l'incollaggio del prodotto. Maggiori informazioni a pagina 308.

☒ SELFLINE/PRETAGLIATO

Acciaio Inox



IL

variotec >> DS in Acciaio Inox AISI 304 - DIN 1.4301 Lucido - con Adesivo

Cod.	B mm	Finitura	€/m	Pz	
DS271LA270	27	IL - Lucido	14,02	15**	☒

Ottone



OL

variotec >> DS in Ottone Lucido - con Adesivo

Cod.	B mm	Finitura	€/m	Pz	
DS270LA270	27	OL - Lucido	17,04	15**	☒

* Aumento del 10% per quantità inferiori a 20.

** Aumento del 10% per quantità inferiori a quelle indicate.

Maggiorazione prezzo per SELFLINE/CURVELINE L= 0,9 - 1,35 m come da pagina 380

variotec LS

La gamma VARIOTEC comprende inoltre una serie di altri profili particolarmente versatili, da utilizzarsi con funzioni di terminali o di raccordo tra pavimenti di diversa natura e spessore e per eliminare qualsiasi dislivello creato dalla posa di un pavimento nuovo su uno preesistente, rifinandone e proteggendone i bordi. Funzionali raccordi per abbinare pavimenti in ceramica o parquet a materiali di spessore inferiore, come moquettes o pavimenti vinilici.

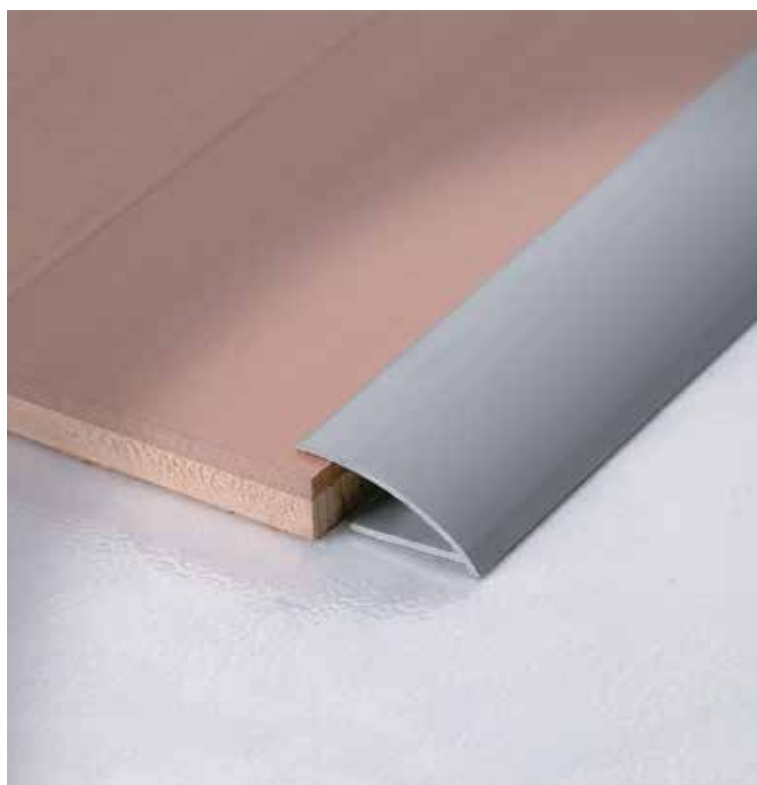

LS30AS

Lunghezza: 2,70 metri

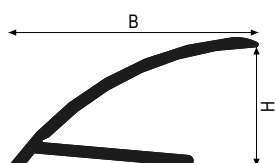

Alluminio

H per spessori da 7 a 13 mm

È consigliabile utilizzare l'adesivo multiuso FIXXTEC per l'incollaggio del prodotto. Maggiori informazioni a pagina 308.

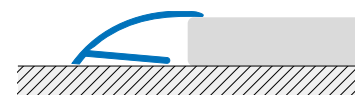

Alluminio



woodtec >> LS in Alluminio Anodizzato - con Adesivo				
Cod.	B mm	Finitura	€/m	Pz
LS30ASA270	30	AS - Argento	9,06	20*
LS30AOA270	30	AO - Oro	9,06	20*
LS30ABA270	30	AB - Bronzo	9,06	20*

* Aumento del 10% per quantità inferiori a 20.

** Aumento del 10% per quantità inferiori a quelle indicate.

Maggiorazione prezzo per SELFLINE/CURVELINE L= 0,9 - 1,35 m come da pagina 380

multiclip CL

Il sistema brevettato MULTICLIP prevede una serie completa di profili per pavimenti utili per risolvere ogni situazione. Il sistema MULTICLIP (base + clip + cover) si adatta a tutti gli spessori dei rivestimenti, di qualunque natura essi siano ed in particolar modo a pavimenti in legno melaminico. L'utilizzo delle "clips" modulari permette, grazie all'apposito incastro tra la base di appoggio e la cover, di ottenere spessori sempre maggiori conformandosi all'altezza dei pavimenti e agli eventuali dislivelli di raccordo. Risulta quindi un sistema polivalente e versatile, che permette con pochi elementi di risolvere ogni situazione. Brevetto depositato.



CLB80ANF - CL80P - CLG370CI

Lunghezza: 2,70 metri

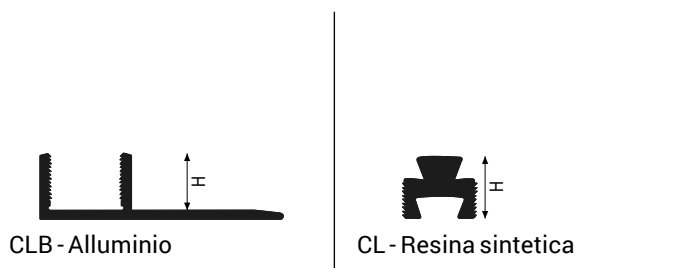

N.B. Utilizzabile singola o accoppiata

È consigliabile utilizzare l'adesivo multiuso FIXXTEC per l'incollaggio del prodotto. Maggiori informazioni a pagina 308.

Resina Sintetica

multiclip >> CL in Resina Sintetica				
Cod.	H mm	Finitura	€/m	Pz
CL80P270	8	P23 - Resina	1,44	120*

Alluminio



AN

multiclip >> CLB Base di fissaggio in Alluminio Naturale				
Cod.	H mm	Finitura	€/m	Pz
CLB80ANF270	8	AN - Naturale - Forato	6,36	40*
CLB80ANT270	8	AN - Naturale - Tranciato	6,13	40*

* Aumento del 10% per quantità inferiori a 20.

** Aumento del 10% per quantità inferiori a quelle indicate.

multiclip CLG

Profilo di giunzione brevettato per pavimenti complanari. L'ingegnoso sistema con clip in Resinil consente, ruotando, di compensare anche piccole differenze di dislivello sino a 3 mm. Per raccordare pavimenti con spessori importanti si possono inserire nella base fino a 3 clip. Funge da giunto di dilatazione, grazie alla cavità interna di 16 mm che consente un movimento dei pavimenti sottostanti di oltre ± 5 mm. Va infatti considerato che, in condizioni medie di umidità, la dilatazione media dei pavimenti melaminici con doppio strato è di 0,5 mm per metro lineare di campata.



CLB80ANF + 2X CL80P + CLG370RD

Lunghezza: 2,70 metri

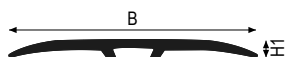

Alluminio - Ottone

H1 = 3 mm

1 clip - H=6÷10 mm

2 clip - H=11÷15 mm

3 clip - H=16÷20 mm

☒ **SEFLINE**/PRETAGLIATO

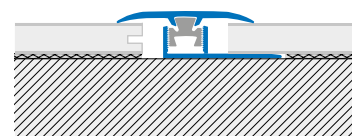

Alluminio



* Aumento del 10% per quantità inferiori a 20.

** Aumento del 10% per quantità inferiori a quelle indicate.



CLB80ANF + 2X CL80P + CLG370RW



CLG370CIA

multiclip >> CLG in Alluminio Anodizzato					
Cod.	B mm	Finitura	€/m	Pz	
CLG370AS270	37	AS - Argento	8,21	30*	☒
CLG370AO270	37	AO - Oro	8,21	30*	☒
CLG370AB270	37	AB - Bronzo	8,21	30*	☒

multiclip >> CLG370 in Alluminio Effetto Legno ad alta resistenza					
Cod.	B mm	Finitura	€/m	Pz	
CLG370RS270	37	RS - Rovere Sbiancato	14,49	30*	☒
CLG370AC270	37	AC - Acero	14,49	30*	☒
CLG370FA270	37	FA - Faggio	14,49	30*	☒
CLG370RO270	37	RO - Rovere	14,49	30*	☒
CLG370CI270	37	CI - Ciliegio	14,49	30*	☒
CLG370NC270	37	NC - Noce Chiaro	14,49	30*	☒
CLG370NS270	37	NS - Noce Scuro	14,49	30*	☒
CLG370WE270	37	WE - Wenge	14,49	30*	☒
CLG370RW270	37	RW - Rovere Wengè	18,93	30*	
CLG370RD270	37	RD - Rovere Decapè	18,93	30*	
CLG370RG270	37	RG - Rovere Grigio	18,93	30*	

multicover >> CLG370 in Alluminio Effetto Legno - Adesivo					
Cod.	B mm	Finitura	€/m	Pz	
CLG370RSA270	37	RS - Rovere Sbiancato	16,17	30*	☒
CLG370ACA270	37	AC - Acero	16,17	30*	☒
CLG370FAA270	37	FA - Faggio	16,17	30*	☒
CLG370ROA270	37	RO - Rovere	16,17	30*	☒
CLG370CIA270	37	CI - Ciliegio	16,17	30*	☒
CLG370NCA270	37	NC - Noce Chiaro	16,17	30*	☒
CLG370NSA270	37	NS - Noce Scuro	16,17	30*	☒
CLG370WEA270	37	WE - Wenge	16,17	30*	☒

multicover >> CLG370 in Alluminio Effetto Legno - Forato					
Cod.	B mm	Finitura	€/m	Pz	
CLG370RSF270	37	RS - Rovere Sbiancato	14,49	30*	☒
CLG370ACF270	37	AC - Acero	14,49	30*	☒
CLG370FAF270	37	FA - Faggio	14,49	30*	☒
CLG370ROF270	37	RO - Rovere	14,49	30*	☒
CLG370CIF270	37	CI - Ciliegio	14,49	30*	☒
CLG370NCF270	37	NC - Noce Chiaro	14,49	30*	☒
CLG370NSF270	37	NS - Noce Scuro	14,49	30*	☒
CLG370WEF270	37	WE - Wenge	14,49	30*	☒

Ottone



OL

multiclip >> CLG370 in Ottone Lucido					
Cod.	B mm	Finitura	€/m	Pz	
CLG370OL270	37	OL - Lucido	23,52	10**	☒

* Aumento del 10% per quantità inferiori a 20.

** Aumento del 10% per quantità inferiori a quelle indicate.

multifix CLG

Profilo di giunzione brevettato per pavimenti allo stesso livello, leggermente bombato. Questo articolo è stato concepito per un ambito prettamente domestico e per un utilizzo Fai-da-te, facilmente fissabile con i tasselli in nylon "MULTIFIX".



CLX45 + CLG300R0

Lunghezza: 2,70 metri

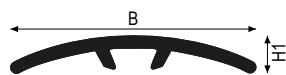

Alluminio - Ottone
H1 = 4,5 mm

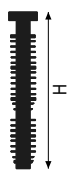

CLX 45 - Nylon
Set da 6 pz

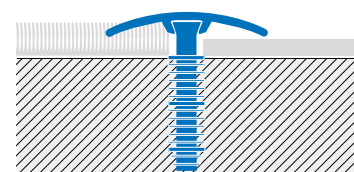

SELFLINE/PRETAGLIATO

Alluminio

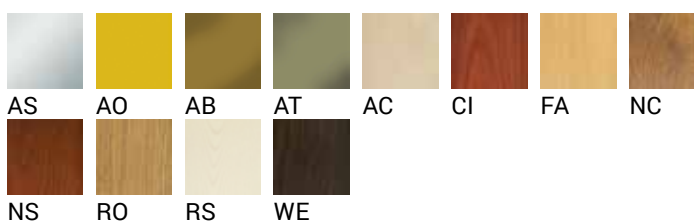

multifix >> CLG300 in Alluminio Anodizzato					
Cod.	B mm	Finitura	€/m	Pz	
CLG300AS270	30	AS - Argento	6,36	40*	☒
CLG300AO270	30	AO - Oro	6,36	40*	☒
CLG300AB270	30	AB - Bronzo	6,36	40*	☒
CLG300AT270	30	AT - Titanio	13,11	40*	☒

multifix >> CLG300 in Alluminio Effetto Legno					
Cod.	B mm	Finitura	€/m	Pz	
CLG300RS270	30	RS - Rovere Sbiancato	13,25	40*	☒
CLG300AC270	30	AC - Acero	13,25	40*	☒
CLG300FA270	30	FA - Faggio	13,25	40*	☒
CLG300RO270	30	RO - Rovere	13,25	40*	☒
CLG300CI270	30	CI - Ciliegio	13,25	40*	☒
CLG300NC270	30	NC - Noce Chiaro	13,25	40*	☒
CLG300NS270	30	NS - Noce Scuro	13,25	40*	☒
CLG300WE270	30	WE - Wenge	13,25	40*	☒

* Aumento del 10% per quantità inferiori a 20.

** Aumento del 10% per quantità inferiori a quelle indicate.

Maggiorazione prezzo per SELFLINE/CURVELINE L= 0,9 - 1,35 m come da pagina 380

Ottone



OL



CLX45 + CLG3000L

multifix >> CLG300 in Ottone Lucido					
Cod.	B mm	Finitura	€/m	Pz	
CLG3000L270	30	OL - Lucido	17,83	10**	

multifix >> CLX Fissaggio alternativo con tassello per art. CLG 300 - CLG 370 - CLF 450				
Cod.	H mm	Finitura	€/cf	Pz
CLX45	45	-	1,53	6**

* Aumento del 10% per quantità inferiori a 20.

** Aumento del 10% per quantità inferiori a quelle indicate.

Maggiorazione prezzo per SELFLINE/CURVELINE L= 0,9 - 1,35 m come da pagina 380

multiclip CLF 450

Profilo terminale brevettato per raccordare dislivelli tra 6 ÷ 11 mm. Gli elementi che compongono il sistema MULTICLIP si incastrano perfettamente tra loro grazie alla clip in tecnopolimero e non "grippano". Questo profilo permette di raccordare agevolmente due pavimenti non complanari. La conformazione dell'incastratura tra clip e profilo consente una limitata rotazione del profilo di finitura che si conforma perfettamente al dislivello da raccordare.



CLB80ANF + CL80P + CLF450RS

Lunghezza: 2,70 metri

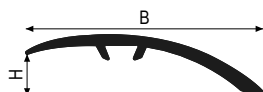

Alluminio - Ottone

- 1 clip - H=10 mm
- 2 clip - H=15 mm
- 3 clip - H=20 mm

☒ **SELFLINE**/PRETAGLIATO

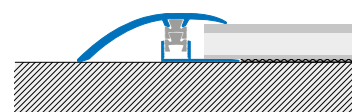

Alluminio

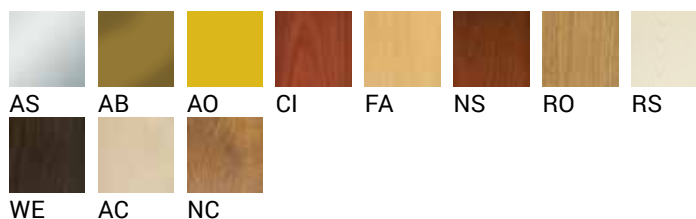

* Aumento del 10% per quantità inferiori a 20.

** Aumento del 10% per quantità inferiori a quelle indicate.

Maggiorazione prezzo per SELFLINE/CURVELINE L= 0,9 - 1,35 m come da pagina 380



CLB80ANF + 2X CL80P + CLF450AS

multiclip >> CLF450 in Alluminio Anodizzato					
Cod.	B mm	Finitura	€/m	Pz	
CLF450AS270	45	AS - Argento	9,34	20*	☒
CLF450AO270	45	AO - Oro	9,34	20*	☒
CLF450AB270	45	AB - Bronzo	9,34	20*	☒

multiclip >> CLF450 in Alluminio Effetto Legno					
Cod.	B mm	Finitura	€/m	Pz	
CLF450RS270	45	RS - Rovere Sbiancato	16,25	20*	☒
CLF450AC270	45	AC - Acero	16,25	20*	☒
CLF450FA270	45	FA - Faggio	16,25	20*	☒
CLF450RO270	45	RO - Rovere	16,25	20*	☒
CLF450CI270	45	CI - Ciliegio	16,25	20*	☒
CLF450NC270	45	NC - Noce Chiaro	16,25	20*	☒
CLF450NS270	45	NS - Noce Scuro	16,25	20*	☒
CLF450WE270	45	WE - Wenge	16,25	20*	☒

multicover >> CLF450 in Alluminio Effetto Legno - Adesivo					
Cod.	B mm	Finitura	€/m	Pz	
CLF450RSA270	45	RS - Rovere Sbiancato	17,90	20*	☒
CLF450ACA270	45	AC - Acero	17,90	20*	☒
CLF450FAA270	45	FA - Faggio	17,90	20*	☒
CLF450ROA270	45	RO - Rovere	17,90	20*	☒
CLF450CIA270	45	CI - Ciliegio	17,90	20*	☒
CLF450NCA270	45	NC - Noce Chiaro	17,90	20*	☒
CLF450NSA270	45	NS - Noce Scuro	17,90	20*	☒
CLF450WEA270	45	WE - Wenge	17,90	20*	☒

multicover >> CLF450 in Alluminio Effetto Legno - Forato					
Cod.	B mm	Finitura	€/m	Pz	
CLF450RSF270	45	RS - Rovere Sbiancato	16,25	20*	☒
CLF450ACF270	45	AC - Acero	16,25	20*	☒
CLF450FAF270	45	FA - Faggio	16,25	20*	☒
CLF450ROF270	45	RO - Rovere	16,25	20*	☒
CLF450CIF270	45	CI - Ciliegio	16,25	20*	☒
CLF450NCF270	45	NC - Noce Chiaro	16,25	20*	☒
CLF450NSF270	45	NS - Noce Scuro	16,25	20*	☒
CLF450WEF270	45	WE - Wenge	16,25	20*	☒

Ottone



OL

multiclip >> CLF450 OL in Ottone Lucido					
Cod.	B mm	Finitura	€/m	Pz	
CLF450OL270	45	OL - Lucido	29,60	5**	☒

* Aumento del 10% per quantità inferiori a 20.

** Aumento del 10% per quantità inferiori a quelle indicate.

Maggiorazione prezzo per SELFLINE/CURVELINE L= 0,9 - 1,35 m come da pagina 380

multiclip CLF 490

Profilo terminale brevettato MULTICLIP per raccordare dislivelli tra 12 ÷ 18 mm e oltre. Utilizzabile con due clips di fissaggio, questo profilo permette di raccordare agevolmente pavimenti in ceramica o parquet a superfici preesistenti perché funziona come terminale a zero, ma anche a rivestimenti in moquettes o vinilici, grazie al particolare disegno della clip. La conformazione dell'incastro tra clip e profilo consente una limitata rotazione del profilo di finitura che si conforma perfettamente al dislivello da raccordare.



CLB80ANF + 2X CL80P + CLF4900L

Lunghezza: 2,70 metri

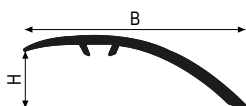

Alluminio - Ottone

Nella misura 490 la clip è da ordinare doppia.
2 clip - H=12÷18 mm

SELFLINE/PRETAGLIATO

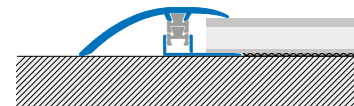

Alluminio



* Aumento del 10% per quantità inferiori a 20.

** Aumento del 10% per quantità inferiori a quelle indicate.

Maggiorazione prezzo per SELFLINE/CURVELINE L= 0,9 - 1,35 m come da pagina 380

multiclip >> CLF490 in Alluminio Anodizzato					
Cod.	B mm	Finitura	€/m	Pz	
CLF490AS270	49	AS - Argento	11,00	20*	☒
CLF490AO270	49	AO - Oro	11,00	20*	☒
CLF490AB270	49	AB - Bronzo	11,00	20*	☒

multiclip >> CLF490 in Alluminio Effetto Legno					
Cod.	B mm	Finitura	€/m	Pz	
CLF490RS270	49	RS - Rovere Sbiancato	17,55	20*	☒
CLF490AC270	49	AC - Acero	17,55	20*	☒
CLF490FA270	49	FA - Faggio	17,55	20*	☒
CLF490RO270	49	RO - Rovere	17,55	20*	☒
CLF490CI270	49	CI - Ciliegio	17,55	20*	☒
CLF490NC270	49	NC - Noce Chiaro	17,55	20*	☒
CLF490NS270	49	NS - Noce Scuro	17,55	20*	☒
CLF490WE270	49	WE - Wenge	17,55	20*	☒

Ottone



OL

multiclip >> CLF490 OL in Ottone Lucido					
Cod.	B mm	Finitura	€/m	Pz	
CLF490OL270	49	OL - Lucido	34,23	5**	☒

* Aumento del 10% per quantità inferiori a 20.

** Aumento del 10% per quantità inferiori a quelle indicate.

Maggiorazione prezzo per SELFLINE/CURVELINE L= 0,9 - 1,35 m come da pagina 380

multiclip CLP

Profilo brevettato per bordare perimetralmente pavimenti che necessitano di dilatazione perché, grazie alla cavità interna di 16 mm, consente un movimento dei pavimenti sottostanti di oltre ± 5 mm. Evita l'uso del battiscopa, garantendo la dilatazione ed il fissaggio perimetrale del pavimento. Utilizzabile anche come delimitazione di bussole per zerbini e in corrispondenza di porte scorrevoli.



CLB80ANF + CL80P + CLP270RW

Lunghezza: 2,70 metri

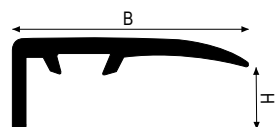

Alluminio

- 1 clip - H=6÷10 mm
- 2 clip - H=11÷15 mm
- 3 clip - H=16÷20 mm

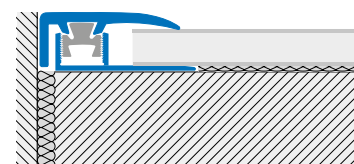

Alluminio



* Aumento del 10% per quantità inferiori a 20.

** Aumento del 10% per quantità inferiori a quelle indicate.

Maggiorazione prezzo per SELFLINE/CURVELINE L= 0,9 - 1,35 m come da pagina 380



CLB80ANF + CL80P + CLP270AS

multiclip >> CLP270 in Alluminio Anodizzato				
Cod.	B mm	Finitura	€/m	Pz
CLP270AS270	27	AS - Argento	8,60	30*
CLP270AO270	27	AO - Oro	8,60	30*
CLP270AB270	27	AB - Bronzo	8,60	30*

multiclip >> CLP270 in Alluminio Effetto Legno ad alta resistenza				
Cod.	B mm	Finitura	€/m	Pz
CLP270RS270	27	RS - Rovere Sbiancato	15,40	30*
CLP270AC270	27	AC - Acero	15,40	30*
CLP270FA270	27	FA - Faggio	15,40	30*
CLP270RO270	27	RO - Rovere	15,40	30*
CLP270CI270	27	CI - Ciliegio	15,40	30*
CLP270NC270	27	NC - Noce Chiaro	15,40	30*
CLP270NS270	27	NS - Noce Scuro	15,40	30*
CLP270WE270	27	WE - Wenge	15,40	30*
CLP270RW270	27	RW - Rovere Wengè	19,05	30*
CLP270RD270	27	RD - Rovere Decapè	19,05	30*
CLP270RG270	27	RG - Rovere Grigio	19,05	30*

* Aumento del 10% per quantità inferiori a 20.

** Aumento del 10% per quantità inferiori a quelle indicate.

Maggiorazione prezzo per SELFLINE/CURVELINE L= 0,9 - 1,35 m come da pagina 380

woodtec LT

Profilo perimetrale o terminale per pavimenti flottanti in legno. Rifinisce e contiene i rivestimenti a pavimento in corrispondenza delle pareti laterali o di pavimenti adiacenti. Funge anche da giunto di dilatazione ed evita l'uso del battiscopa. Ideale come terminale in corrispondenza di porte scorrevoli e bussole per zerbini. I bordi sagomati garantiscono un perfetto contatto con il pavimento. Da fissare al supporto con viti e tasselli.



LT100AS

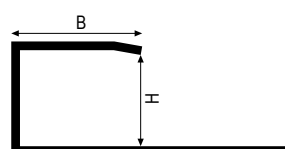

Acciaio Inox - Ottone
B = 15 mm

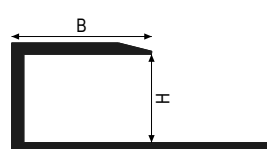

Alluminio
B = 15 mm

Lunghezza: 2,70 metri

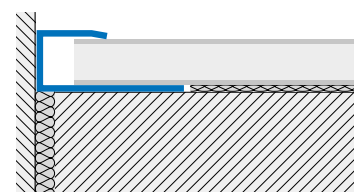

È consigliabile utilizzare l'adesivo multistrato FIXXTEC per l'incollaggio del prodotto. Maggiori informazioni a pagina 308.

Acciaio Inox



IL

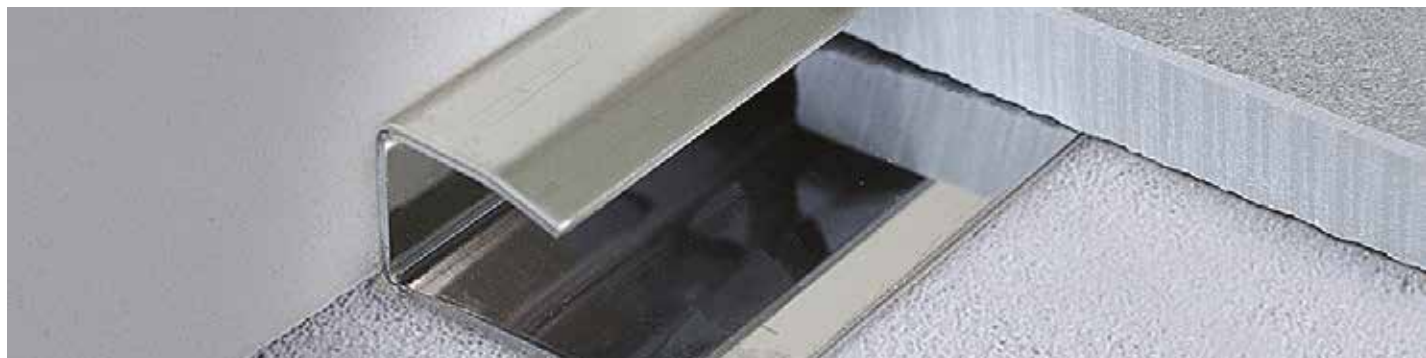

LT 100 IL

woodtec >> LT in Acciaio Inox AISI 304 - DIN 1.4301 Lucido				
Cod.	Hmm	Finitura	€/m	Pz
LT100ILN270	10	IL - Lucido	13,99	15**
LT150ILN270	15	IL - Lucido	15,24	10**
LT220ILN270	22	IL - Lucido	16,41	10**

* Aumento del 10% per quantità inferiori a 20.

** Aumento del 10% per quantità inferiori a quelle indicate.

Alluminio



LT 100 AS



LT 90 RO



LT 90 NS

woodtec >> LT in Alluminio Anodizzato				
Cod.	H mm	Finitura	€/m	Pz
LT70ASN270	7	AS - Argento	7,22	40*
LT90ASN270	9	AS - Argento	7,29	20*
LT100ASN270	10,2	AS - Argento	7,44	30*
LT130ASN270	13	AS - Argento	7,82	30*
LT150ASN270	15	AS - Argento	8,13	30*
LT70AON270	7	AO - Oro	7,26	40*
LT90AON270	9	AO - Oro	7,35	20*
LT100AON270	10,2	AO - Oro	7,47	30*
LT130AON270	13	AO - Oro	7,87	30*
LT150AON270	15	AO - Oro	8,17	30*
LT70ABN270	7	AB - Bronzo	7,22	40*
LT90ABN270	9	AB - Bronzo	7,29	20*
LT100ABN270	10,2	AB - Bronzo	7,44	30*
LT130ABN270	13	AB - Bronzo	7,82	30*
LT150ABN270	15	AB - Bronzo	8,13	30*

woodtec >> LT in Alluminio Effetto Legno				
Cod.	H mm	Finitura	€/m	Pz
LT90RSN270	9	RS - Rovere Sbiancato	11,19	20*
LT90ACN270	9	AC - Acero	11,19	20*
LT90FAN270	9	AN - Faggio	11,19	20*
LT90RON270	9	RO - Rovere	11,25	20*
LT90CIN270	9	CI - Ciliegio	11,15	20*
LT90NCN270	9	NC - Noce Chiaro	11,19	20*
LT90NSN270	9	NS - Noce Scuro	11,19	20*
LT90WEN270	9	WE - Wenge	11,19	20*

Ottone



OL

woodtec >> LT in Ottone Lucido				
Cod.	H mm	Finitura	€/m	Pz
LT100OLN270	10	OL - Lucido	18,30	10**
LT150OLN270	15	OL - Lucido	19,81	10**
LT220OLN270	22	OL - Lucido	21,40	10**

* Aumento del 10% per quantità inferiori a 20.

** Aumento del 10% per quantità inferiori a quelle indicate.

woodtec LP

Profilo terminale ideato per rifinire e contenere pavimenti flottanti in legno, raccordandoli ad altre superfici adiacenti di livello inferiore o nella posa di parquet su pavimenti preesistenti. Funge anche da giunto di dilatazione. Da fissare al supporto con viti e tasselli.



LP1000L

Lunghezza: 2,70 metri

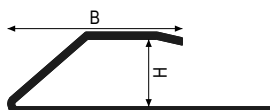

Acciaio Inox - Ottone

B = 30 mm

È consigliabile utilizzare l'adesivo multiuso FIXXTEC per l'incollaggio del prodotto. Maggiori informazioni a pagina 308.



Acciaio Inox



IL



LP 150 IL

woodtec >> LP in Acciaio Inox AISI 304 - DIN 1.4301 Lucido				
Cod.	H mm	Finitura	€/m	Pz
LP100ILN270	10	IL - Lucido	16,43	10**
LP150ILN270	15	IL - Lucido	20,25	10**
LP220ILN270	22	IL - Lucido	24,43	10**

Ottone



OL

woodtec >> LP in Ottone Lucido				
Cod.	H mm	Finitura	€/m	Pz
LP100OLN270	10	OL - Lucido	21,10	10**
LP150OLN270	15	OL - Lucido	24,83	10**
LP220OLN270	22	OL - Lucido	29,42	10**

* Aumento del 10% per quantità inferiori a 20.

** Aumento del 10% per quantità inferiori a quelle indicate.

woodtec LG

Giunzione tra pavimenti flottanti. La forma e la dimensione del profilo permettono la necessaria dilatazione delle superfici sottostanti. Lo spessore ridotto del profilo a vista lo rende ideale anche come raccordo di due pavimenti a livello della soglia perché non crea spessore sotto la porta.



LG100AON

Lunghezza: 2,70 metri

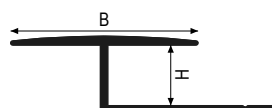

Alluminio
B = 30 mm

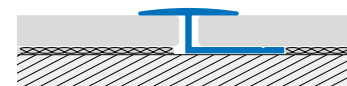

È consigliabile utilizzare l'adesivo multiuso FIXXTEC per l'incollaggio del prodotto. Maggiori informazioni a pagina 308.

Alluminio

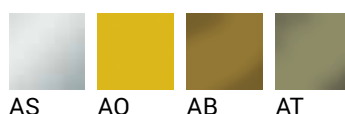

woodtec >> LG in Alluminio Anodizzato				
Cod.	H mm	Finitura	€/m	Pz
LG90ASN270	9	AS - Argento	8,84	20*
LG100ASN270	10,2	AS - Argento	9,11	20*
LG130ASN270	13	AS - Argento	9,27	20*
LG150ASN270	15	AS - Argento	9,52	20*
LG90AON270	9	AO - Oro	8,88	20*
LG100AON270	10,2	AO - Oro	9,17	20*
LG130AON270	13	AO - Oro	9,32	20*
LG150AON270	15	AO - Oro	9,58	20*
LG90ABN270	9	AB - Bronzo	8,84	20*
LG100ABN270	10,2	AB - Bronzo	9,11	5*
LG130ABN270	13	AB - Bronzo	9,27	20*
LG150ABN270	15	AB - Bronzo	9,52	20*
LG130AT270	13	AT - Titanio	17,36	20*

* Aumento del 10% per quantità inferiori a 20.

** Aumento del 10% per quantità inferiori a quelle indicate.

carpetec MG

Profilo di giunzione tra pavimenti in moquettes, costituito da una base da fissare prima della posa e da una parte superiore con superficie zigrinata da agganciare ad incastro dopo l'applicazione della moquettes. Disponibili nella versione con base forata o dentellata. La base e la parte superiore in vista sono articoli indipendenti da ordinare separatamente.



MG25ASN

Lunghezza: 2,70 metri

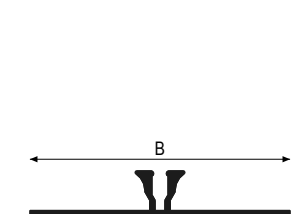

MGB - Alluminio

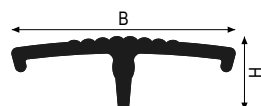

MG - Alluminio - Ottone
H = 8 mm



È consigliabile utilizzare l'adesivo multiuso FIXXTEC per l'incollaggio del prodotto. Maggiori informazioni a pagina 308.

Alluminio

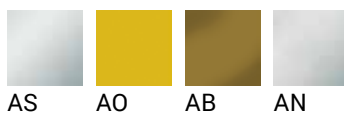

carpetec >> MG in Alluminio Anodizzato - parte superiore				
Cod.	B mm	Finitura	€/m	Pz
MG25ASN270	25	AS - Argento	6,54	20*
MG25AON270	25	AO - Oro	6,54	20*
MG25ABN270	25	AB - Bronzo	6,54	20*

carpetec >> MGB Base di fissaggio in Alluminio Naturale - Forato				
Cod.	B mm	Finitura	€/m	Pz
MGB25ANF270	46	AN - Naturale	7,00	20*

carpetec >> MGB Base di fissaggio in Alluminio Naturale - Dentellato				
Cod.	B mm	Finitura	€/m	Pz
MGB25AND270	46	AN - Naturale	8,15	20*

Ottone



carpetec >> MG in Ottone Lucido - parte superiore				
Cod.	B mm	Finitura	€/m	Pz
MG25OLN270	25	OL - Lucido	24,23	10**

* Aumento del 10% per quantità inferiori a 20.

** Aumento del 10% per quantità inferiori a quelle indicate.

carpetec MP

Profilo polivalente che, grazie alla sua forma a schiacciamento, si adatta a qualunque dislivello o raccordo, sia come terminale che come giunzione tra pavimenti diversi.



MP28AB

Lunghezza: 2,70 metri

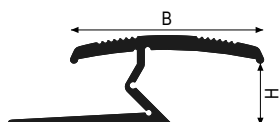

Alluminio
H = 9 mm

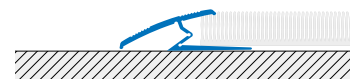

È consigliabile utilizzare l'adesivo multiuso FIXXTEC per l'incollaggio del prodotto. Maggiori informazioni a pagina 308.

☒ SELFLINE-A/PRETAGLIATO

Alluminio

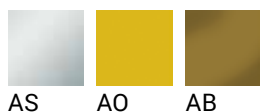

carpetec >> MP in Alluminio Anodizzato - con Adesivo					
Cod.	B mm	Finitura	€/m	Pz	
MP28ASA270	28	AS - Argento	10,21	20*	☒
MP28AOA270	28	AO - Oro	10,21	20*	☒
MP28ABA270	28	AB - Bronzo	10,21	20*	☒

carpetec >> MP in Alluminio Anodizzato - Forato					
Cod.	B mm	Finitura	€/m	Pz	
MP28ASF270	28	AS - Argento	8,50	20*	☒
MP28AOF270	28	AO - Oro	8,50	20*	☒
MP28ABF270	28	AB - Bronzo	8,50	20*	☒

* Aumento del 10% per quantità inferiori a 20.

** Aumento del 10% per quantità inferiori a quelle indicate.

Maggiorazione prezzo per SELFLINE/CURVELINE L= 0,9 - 1,35 m come da pagina 380

carpetec MA

Terminali per pavimenti flessibili come moquette e fibra di cocco. I profili, pressandoli, si chiudono imprigionando il rivestimento in modo duraturo coprendone i difetti di taglio e preservandone il bordo.



MA24ASA

Lunghezza: 2,70 metri

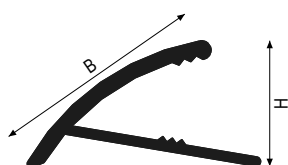

Alluminio
H = 16 mm

☒ **SELFLINE**/PRETAGLIATO

Alluminio

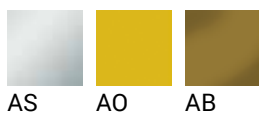

carpetec >> MA in Alluminio Anodizzato - con Adesivo					
Cod.	B mm	Finitura	€/m	Pz	
MA24ASA270	24	AS - Argento	8,08	30*	☒
MA24AOA270	24	AO - Oro	8,08	30*	☒
MA24ABA270	24	AB - Bronzo	8,08	30*	☒

* Aumento del 10% per quantità inferiori a 20.

** Aumento del 10% per quantità inferiori a quelle indicate.

Maggiorazione prezzo per SELFLINE/CURVELINE L= 0,9 - 1,35 m come da pagina 380

carpetec MS

Terminali per pavimenti flessibili come moquettes e fibra di cocco. I profili, pressandoli, si chiudono imprigionando il rivestimento in modo duraturo coprendone i difetti di taglio e preservandone il bordo.



MS26ASA

Lunghezza: 2,70 metri

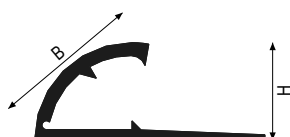

Alluminio - Ottone
H = 13 mm

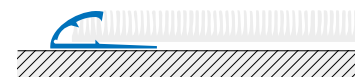

È consigliabile utilizzare l'adesivo multiuso FIXXTEC per l'incollaggio del prodotto. Maggiori informazioni a pagina 308.

☒ **SELFLINE-A/PRETAGLIATO**

Alluminio

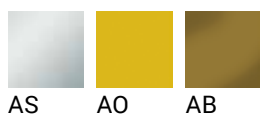

carpetec >> MS in Alluminio Anodizzato - con Adesivo					
Cod.	B mm	Finitura	€/m	Pz	
MS26ASA270	26	AS - Argento	7,38	30*	☒
MS26AOA270	26	AO - Oro	7,38	30*	☒
MS26ABA270	26	AB - Bronzo	7,38	30*	☒

carpetec >> MS in Alluminio Anodizzato - Forato					
Cod.	B mm	Finitura	€/m	Pz	
MS26ASF270	26	AS - Argento	5,71	40*	☒
MS26AOF270	26	AO - Oro	5,71	40*	☒
MS26ABF270	26	AB - Bronzo	5,71	40*	☒

Ottone



carpetec >> MS in Ottone Lucido					
Cod.	B mm	Finitura	€/m	Pz	
MS26OLN270	26	OL - Lucido	18,95	15**	☒

* Aumento del 10% per quantità inferiori a 20.

** Aumento del 10% per quantità inferiori a quelle indicate.

Maggiorazione prezzo per SELFLINE/CURVELINE L= 0,9 - 1,35 m come da pagina 380

carpetec MD

Terminali per pavimenti flessibili come moquettes e fibra di cocco. I profili, pressandoli, si chiudono imprigionando il rivestimento in modo duraturo coprendone i difetti di taglio e preservandone il bordo.



MD43ABD

Lunghezza: 2,70 metri

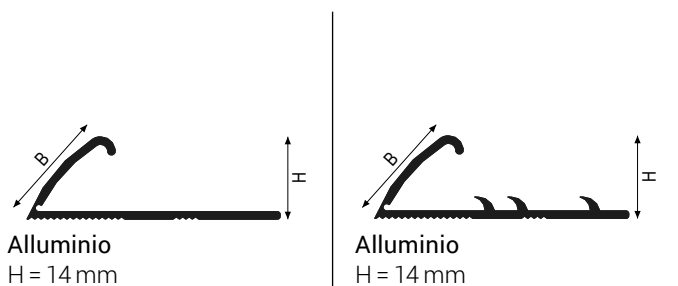

È consigliabile utilizzare l'adesivo multiuso FIXXTEC per l'incollaggio del prodotto. Maggiori informazioni a pagina 308.

Alluminio

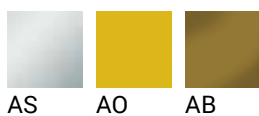

carpetec >> MD in Alluminio Anodizzato - Dentellato				
Cod.	B mm	Finitura	€/m	Pz
MD43ASD270	43	AS - Argento	9,75	30*
MD43AOD270	43	AO - Oro	9,75	30*
MD43ABD270	43	AB - Bronzo	9,75	30*

carpetec >> MD in Alluminio Anodizzato - Forato				
Cod.	B mm	Finitura	€/m	Pz
MD43ASF270	43	AS - Argento	7,86	30*
MD43AOF270	43	AO - Oro	7,86	30*
MD43ABF270	43	AB - Bronzo	7,86	30*

* Aumento del 10% per quantità inferiori a 20.

** Aumento del 10% per quantità inferiori a quelle indicate.

Maggiorazione prezzo per SELFLINE/CURVELINE L= 0,9 - 1,35 m come da pagina 380

entrytec BU

Profilo reversibile per realizzare bussole atte al contenimento di zerbini in cocco, moquettes o zerbini tecnici in alluminio. Il profilo, grazie alla particolare forma, permette di ottenere i due più comuni spessori di zerbino pari a 18 e 23 mm. La posa del telaio, assemblabile facilmente con le squadrette in dotazione, deve essere predisposto in quota prima della posa del pavimento adiacente. Il profilo può essere posato anche con l'ausilio delle zanche di fissaggio modulari e scorrevoli all'interno delle cave.



BU18/23AS

Lunghezza: 2,70 metri

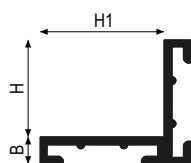

Alluminio - Ottone
B = 5 mm

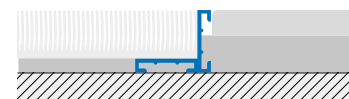

Alluminio

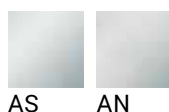

BUS / BUI

entrytec >> BU Profilo reversibile per zerbini in Alluminio				
Cod.	HxH1 mm	Finitura	€/m	Pz
BU18/23AS270	18x23	AS - Argento	11,67	20*

entrytec >> Squadretta per angoli interni in Alluminio Naturale				
Cod.	HxH1 mm	Finitura	€/pz	Pz
BUI20AN	x	AN - Naturale	1,75	10**

Ottone



entrytec >> BU ON Profilo reversibile per zerbini in Ottone				
Cod.	HxH1 mm	Finitura	€/m	Pz
BU18/23ON270	18x23	ON - Naturale	31,92	5**

entrytec >> Zanca di fissaggio in Ottone Naturale				
Cod.	HxH1 mm	Finitura	€/pz	Pz
BUS20ON	x	ON - Naturale	3,30	10**

* Aumento del 10% per quantità inferiori a 20.

** Aumento del 10% per quantità inferiori a quelle indicate.

coprifilo STC

Coprifilo STC è un profilo ideato per proteggere o nascondere eventuali passaggi di tubi o cavi isolati con diametro massimo di 4mm. Profilo in ottone, disponibile anche in versione adesivata.

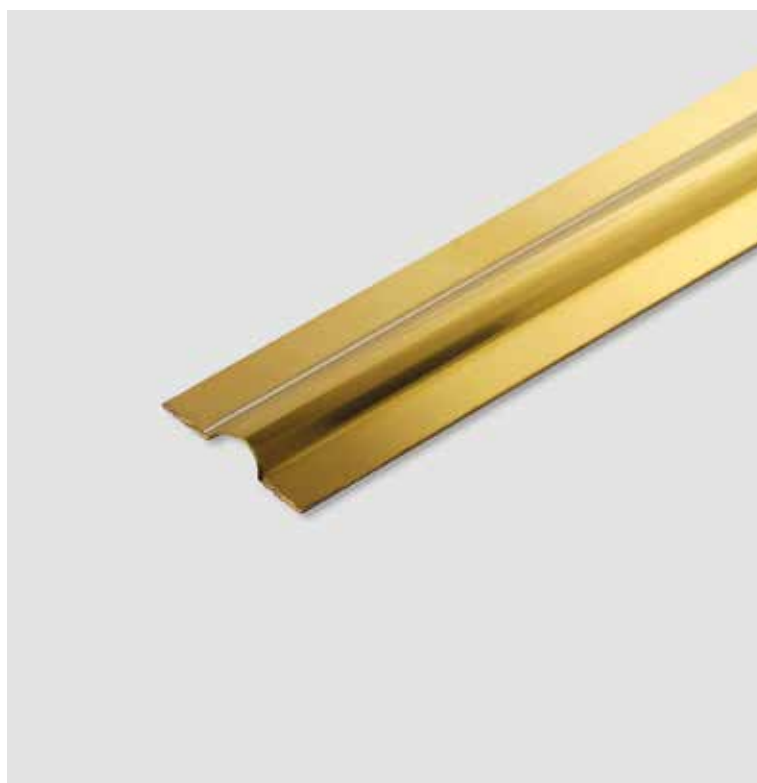

STC300LA

Lunghezza: 2,70 metri

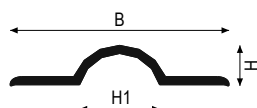

STC300*
H = 6 mm

È consigliabile utilizzare l'adesivo multiuso FIXXTEC per l'incollaggio del prodotto. Maggiori informazioni a pagina 308.

Ottone



OL

coprifilo >> STC in Ottone Lucido - con Adesivo				
Cod.	H1xB mm	Finitura	€/m	Pz
STC300LA270	11,5x31	OL - Lucido	21,33	10**

coprifilo >> STC in Ottone Lucido - non Adesivo				
Cod.	H1xB mm	Finitura	€/m	Pz
STC300LN270	11,5x31	OL - Lucido	19,35	10**

* Aumento del 10% per quantità inferiori a 20.

** Aumento del 10% per quantità inferiori a quelle indicate.



Profili resilienti - LVT/SPC

I pavimenti in materiale plastico si sono evoluti nel corso degli anni diventando prodotti sempre più raffinati. Questi pavimenti assomigliano sempre più al legno e alla pietra e sono prodotti durevoli e realistici. La gamma dei profili resilienti presenta le finiture e le misure che meglio si adattano alle opzioni di posa più utilizzate nel mercato. Le geometrie e le forature dei profili sono state appositamente studiate per agevolare il lavoro di posa, per meglio adattarsi alle varie combinazioni di pavimenti con spessori anche diversi tra loro e per proteggere i bordi di rivestimento.

trimtec TR-KJ

Per completare pavimentazioni e pareti oppure in caso di ristrutturazioni dove si copre il pavimento esistente senza sostituirlo si possono utilizzare pavimentazioni fatte con materiali resilienti. Per questi materiali a basso spessore si consiglia l'utilizzo di profili che permettono un'adeguata adesione e protezione del bordo del materiale e completano la posa con finiture durature. I profili del tipo TR e KJ svolgono questa funzione e possono essere posati in modo ottimale grazie alla base piena ma con fori svasati in modo da poterli incollare o fissare con viti a seconda del tipo di supporto.



TR30AS

Lunghezza: 2,70 metri

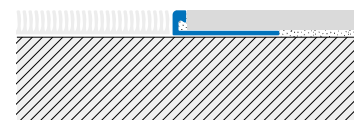
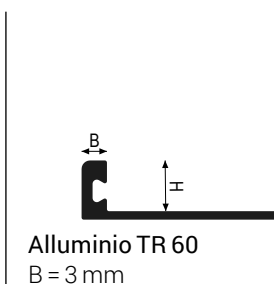
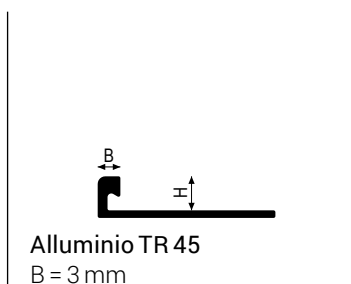
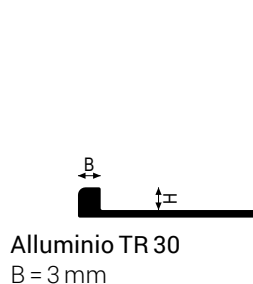

Alluminio

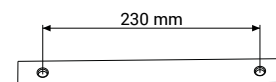
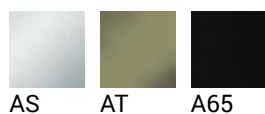

trimtec >> TR-KJ in Alluminio Anodizzato - Forato				
Cod.	H mm	Finitura	€ / m	Pz
TR30ASF270	3	AS - Argento	4,54	50
TR45ASF270	4,5	AS - Argento	4,66	50
TR60ASF270	6	AS - Argento	4,89	50
KJ30ATF270	3	AT - Titanio	5,98	50
KJ45ATF270	4,5	AT - Titanio	6,23	40
KJ60ATF270	6	AT - Titanio	6,49	40

trimtec >> TR-KJ in Alluminio verniciato goffrato - Forato				
Cod.	H mm	Finitura	€ / m	Pz
KJ30A65F270	3	A65 - Nero Opaco Goffrato	6,31	50
KJ45A65F270	4,5	A65 - Nero Opaco Goffrato	6,48	40
KJ60A65F270	6	A65 - Nero Opaco Goffrato	6,57	40

* Aumento del 10% per quantità inferiori a 20 (■)

** Aumento del 10% per quantità inferiori a quelle indicate (■)



mosaictec SJM

MOSAICTEC SJM è un profilo brevettato polivalente in grado di raccordare pavimenti e rivestimenti o essere utilizzato come terminale e listello decorativo, evidenziando, in qualsiasi utilizzo di posa, una perfetta simmetria dei 2 lati a vista. Il profilo, appositamente studiato per pavimenti di basso spessore e mosaico, permette, grazie all'ala corta e sottile, di aggrapparsi correttamente al rivestimento senza creare dislivelli, punti di distacco o antiestetiche fratture. Mosaictec SJM si inserisce in una serie completa di soluzioni dedicate al mosaico. Il profilo è dotato di unico pezzo speciale, una capsula a sezione cubica, polivalente per tutte le esigenze di posa.



SJM44AS

Lunghezza: 2,70 metri

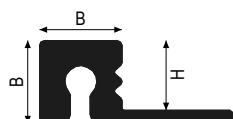

Alluminio
B = 5,1 mm



Alluminio



AS

mosaictec >> SJM in Alluminio Anodizzato per mosaico e spessori sottili				
Cod.	H mm	Finitura	€/m	Pz
SJM44AS270	4,4	AS - Argento	6,58	50*

squarecapsula >> SJC in Alluminio Anodizzato				
Cod.	H mm	Finitura	€/set	Pz/set
SJC44ASSET2	4,4	AS - Argento	12,93	2

* Aumento del 10% per quantità inferiori a 20.

** Aumento del 10% per quantità inferiori a quelle indicate.

covertec SP

I profili COVERTEC SP rifiniscono tecnicamente pavimenti posati pressoché allo stesso livello, coprendo eventuali difetti di taglio e di accostamento, ad esempio tra un pavimento in ceramica ed un pavimento in legno. Il montaggio viene eseguito a posa ultimata garantendo ai pavimenti sottostanti uno spazio sufficiente per una eventuale dilatazione. COVERTEC SP è disponibile in 3 diverse larghezze e tre diversi materiali.



SP140L

Lunghezza: 2,70 metri



SP9 - Alluminio
H = 4,5 mm

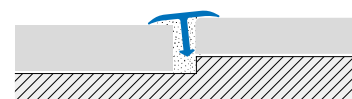
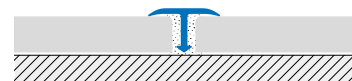

È consigliabile utilizzare l'adesivo multiuso FIXXTEC per l'incollaggio del prodotto. Maggiori informazioni a pagina 308.

- SELFLINE/PRETAGLIATO
- CURVELINE/DEFORMABILE

Alluminio



AS

covertec >> SP in Alluminio Anodizzato					
Cod.	B mm	Finitura	€/m	Pz	
SP9AS270	9	AS - Argento	3,47	50*	

* Aumento del 10% per quantità inferiori a 20.

** Aumento del 10% per quantità inferiori a quelle indicate.

Maggiorazione prezzo per SELFLINE/CURVELINE L= 0,9 - 1,35 m come da pagina 380

zerotec ZLT

Per completare pavimentazioni e pareti oppure in caso di ristrutturazioni dove si copre il pavimento esistente senza sostituirlo si possono utilizzare pavimentazioni fatte con materiali resilienti. Per questi materiali a basso spessore si consiglia l'utilizzo di profili che permettono un'adeguata adesione e protezione del bordo del materiale e completano la posa con finiture durature. I profili della famiglia ZEROTEC svolgono questa funzione e possono essere posati in modo ottimale grazie alla base piena ma con fori svasati in modo da poterli incollare o fissare con viti a seconda del tipo di supporto. I profili ZLT sono proposti con specifiche linee studiate per il raccordo e la chiusura di pavimenti di materiale resiliente. I profili ZLT sono tutti conformi alle norme ADA.



ZLT30A65

Lunghezza: 2,70 metri

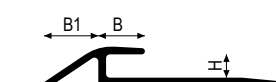

Alluminio - ZLT30

B = 6 mm
B1 = 7 mm

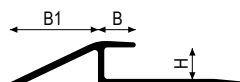

Alluminio - ZLT50

B = 6 mm
B1 = 14 mm

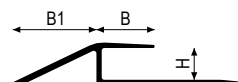

Alluminio - ZLT60

B = 11 mm
B1 = 16 mm

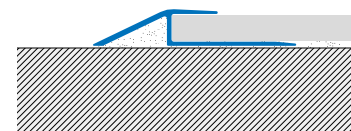

Alluminio

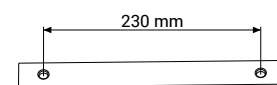
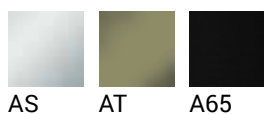

zerotec >> ZLT in Alluminio Anodizzato - Forato				
Cod.	H mm	Finitura	€/m	Pz
ZLT30ASF270	3	AS - Argento	5,29	50
ZLT50ASF270	5	AS - Argento	5,51	40
ZLT60ASF270	6	AS - Argento	5,74	30
ZLT30ATF270	3	AT - Titanio	7,41	50
ZLT50ATF270	5	AT - Titanio	7,72	40
ZLT60ATF270	6	AT - Titanio	8,04	30

zerotec >> ZLT in Alluminio verniciato goffrato - Forato				
Cod.	H mm	Finitura	€/m	Pz
ZLT30A65F270	3	A65 - Nero opaco goffrato	7,67	50
ZLT50A65F270	5	A65 - Nero opaco goffrato	7,99	40
ZLT60A65F270	6	A65 - Nero opaco goffrato	8,33	30

* Aumento del 10% per quantità inferiori a 20 (■)

** Aumento del 10% per quantità inferiori a quelle indicate (■)

zerotec ZLT25

Per completare pavimentazioni e pareti oppure in caso di ristrutturazioni dove si copre il pavimento esistente senza sostituirlo si possono utilizzare pavimentazioni fatte con materiali resilienti. Per questi materiali a basso spessore si consiglia l'utilizzo di profili che permettono un'adeguata adesione e protezione del bordo del materiale e completano la posa con finiture durature. I profili della famiglia ZEROTEC svolgono questa funzione e possono essere posati in modo ottimale grazie alla base piena ma con fori svasati in modo da poterli incollare o fissare con viti a seconda del tipo di supporto. I profili ZLT25 sono proposti con specifiche linee studiate per il raccordo e la chiusura di pavimenti di materiale resiliente posato vicino ad un rivestimento fino a 2,5mm. I profili ZLT sono tutti conformi alle norme ADA.



ZLT25/60AS

Lunghezza: 2,70 metri

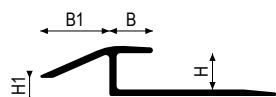

Alluminio - ZLT25/50

B = 6 mm
B1 = 9,5 mm
H1 = 2,5 mm

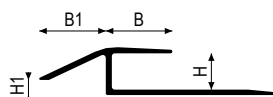

Alluminio - ZLT25/60

B = 11 mm
B1 = 11 mm
H1 = 2,5 mm

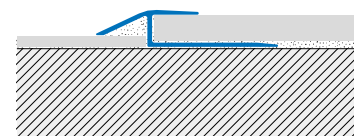

Alluminio

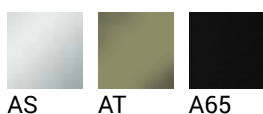

AS AT A65

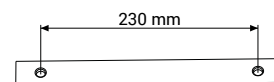

zerotec >> ZLT25 in Alluminio Anodizzato - Forato				
Cod.	Hmm	Finitura	€/m	Pz
ZLT25/50ASF270	5	AS - Argento	5,51	50
ZLT25/60ASF270	6	AS - Argento	5,74	40
ZLT25/50ATF270	5	AT - Titanio	7,72	50
ZLT25/60ATF270	6	AT - Titanio	8,04	40

zerotec >> ZLT25 in Alluminio verniciato goffrato - Forato				
Cod.	Hmm	Finitura	€/m	Pz
ZLT25/50A65F270	5	A65 - Nero opaco goffrato	7,99	50
ZLT25/60A65F270	6	A65 - Nero opaco goffrato	8,33	40

* Aumento del 10% per quantità inferiori a 20 (■)

** Aumento del 10% per quantità inferiori a quelle indicate (■)



zerotec ZR

Per completare pavimentazioni e pareti, oppure in caso di ristrutturazioni dove si copre il pavimento esistente senza sostituirlo, si possono utilizzare pavimentazioni fatte con materiali resilienti. Per questi materiali a basso spessore si consiglia l'utilizzo di profili che permettono un'adeguata adesione e protezione del bordo del materiale e completano la posa con finiture durature. I profili della famiglia ZEROTEC, in particolare ZR50, svolgono questa funzione e possono essere posati in modo ottimale grazie alla base piena ma con fori svasati in modo da poterli incollare o fissare con viti a seconda del tipo di supporto. I profili sono proposti con specifiche linee studiate per la separazione, raccordo e decorazione di pavimenti con differente livello in pvc, gomma o linoleum o altro materiale resiliente. Conformi alle norme ADA.



ZR50AT

Lunghezza: 2,70 metri

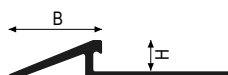

Alluminio
ZR50A* - B=15,1 mm

- SELFLINE/PRETAGLIATO
- CURVELINE/DEFORMABILE

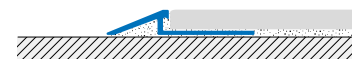

Alluminio

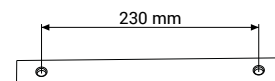
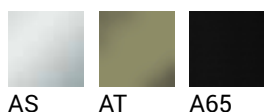

zerotec >> ZR in Alluminio Anodizzato - Forato				
Cod.	H mm	Finitura	€/m	Pz
ZR50ASF270	5	AS - Argento	5,56	50
ZR50ATF270	5	AT - Titanio	7,78	50

zerotec >> ZR in Alluminio verniciato goffrato - Forato				
Cod.	H mm	Finitura	€/m	Pz
ZR50A65F270	5	A65 - Nero opaco goffrato	8,06	50

* Aumento del 10% per quantità inferiori a 20.

** Aumento del 10% per quantità inferiori a quelle indicate.

Maggiorazione prezzo per SELFLINE/CURVELINE L= 0,9 - 1,35 m come da pagina 380

multiclip LVT CL

Il sistema brevettato MULTICLIP LVT (base + clip + cover) prevede una serie completa di profili per bassi spessori. L'utilizzo delle "clips" modulari permette, grazie all'apposito incastro tra la base di appoggio e la cover, di ottenere un sicuro ancoraggio conformandosi all'altezza dei pavimenti e agli eventuali dislivelli di raccordo. Risulta quindi un sistema polivalente e versatile.



CLB40ANF + CL40P

Lunghezza: 2,70 metri



CL40P - Resina Sintetica

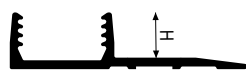

CLB40ANF - Alluminio

H = 4,8 mm

È consigliabile utilizzare l'adesivo multiuso FIXXTEC per l'incollaggio del prodotto. Maggiori informazioni a pagina 308.

Resina Sintetica

multiclip LVT >> CL in Resina Sintetica				
Cod.	Hmm	Finitura	€/m	Pz
CL40P270	4,8	P23 - Resina	1,82	120*

Alluminio



AN

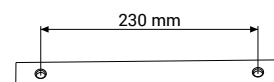

multiclip LVT >> CLB Base di fissaggio Forata in Alluminio Naturale				
Cod.	Hmm	Finitura	€/m	Pz
CLB40ANF270	4	AN - Naturale	3,76	60*

* Aumento del 10% per quantità inferiori a 20.

** Aumento del 10% per quantità inferiori a quelle indicate.

Maggiorazione prezzo per SELFLINE/CURVELINE L= 0,9 - 1,35 m come da pagina 380



multiclip LVT CLG

Profilo di giunzione brevettato per pavimenti LVT/SPC complanari. L'ingegnoso sistema con clip in Resinil consente, ruotando, di compensare anche piccole differenze di livello sino a 1,5 mm. Il profilo permette inoltre di raccordare pavimenti di spessore da 4 a 6 mm. Funge da giunto di dilatazione grazie alla cavità interna che consente un movimento dei pavimenti sottostanti di ± 2 mm.



CLB40ANF + CL40P + CLG260AS

Lunghezza: 2,70 metri

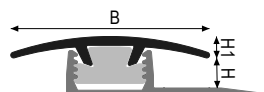

Alluminio

H = 4÷6 mm

☒ SELFLINE/PRETAGLIATO

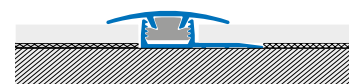

Alluminio

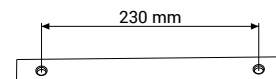

multiclip LVT >> CLG260 in Alluminio Anodizzato					
Cod.	B mm	Finitura	€/m	Pz	
CLG260AS270	26	AS - Argento	3,93	40*	☒ ☒
CLG260AO270	26	AO - Oro	3,93	40*	☒ ☒
CLG260AB270	26	AB - Bronzo	3,93	40*	☒ ☒

multiclip LVT >> CLG260 in Alluminio Effetto Legno ad alta resistenza					
Cod.	B mm	Finitura	€/m	Pz	
CLG260RS270	26	RS - Rovere Sbiancato	14,90	40*	☒
CLG260AC270	26	AC - Acero	14,90	40*	☒
CLG260FA270	26	FA - Faggio	14,90	40*	☒
CLG260RO270	26	RO - Rovere	14,90	40*	
CLG260CI270	26	CI - Ciliegio	14,90	40*	☒
CLG260NC270	26	NC - Noce Chiaro	14,90	40*	☒
CLG260NS270	26	NS - Noce Scuro	14,90	40*	☒
CLG260WE270	26	WE - Wenge	14,90	40*	☒
CLG260RW270	26	RW - Rovere Wengè	14,90	40*	☒
CLG260RD270	26	RD - Rovere Decapè	14,90	40*	☒
CLG260RG270	26	RG - Rovere Grigio	14,90	40*	☒

* Aumento del 10% per quantità inferiori a 20.

** Aumento del 10% per quantità inferiori a quelle indicate.

Maggiorazione prezzo per SELFLINE/CURVELINE L= 0,9 - 1,35 m come da pagina 380

multiclip LVT CLF

Profilo terminale brevettato per raccordare dislivelli tra 0÷6 mm per pavimenti LVT/SPC. Gli elementi che compongono il sistema MULTICLIP si combinano perfettamente tra loro grazie alla clip in materiale plastico, fornendo al sistema resistenza, registrabilità e flessibilità. La leggera rotazione del profilo di finitura permette al profilo di conformarsi perfettamente al dislivello da raccordare.



CLB40ANF + CL40P + CLF320AS

Lunghezza: 2,70 metri

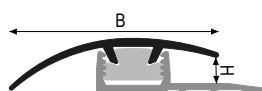

Alluminio

H = 4÷6 mm

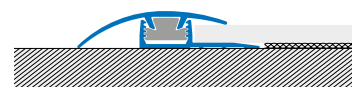

Alluminio

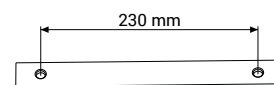

multiclip LVT >> CLF320 in Alluminio Anodizzato				
Cod.	B mm	Finitura	€/m	Pz
CLF320AS270	32	AS - Argento	4,48	40*
CLF320AO270	32	AO - Oro	4,48	40*
CLF320AB270	32	AB - Bronzo	4,48	40*

multiclip LVT >> CLF320 in Alluminio Effetto Legno ad alta resistenza				
Cod.	B mm	Finitura	€/m	Pz
CLF320RS270	32	RS - Rovere Sbiancato	15,62	40*
CLF320AC270	32	AC - Acero	15,62	40*
CLF320FA270	32	FA - Faggio	15,62	40*
CLF320RO270	32	RO - Rovere	15,62	40*
CLF320CI270	32	CI - Ciliegio	15,62	40*
CLF320NC270	32	NC - Noce Chiaro	15,62	40*
CLF320NS270	32	NS - Noce Scuro	15,62	40*
CLF320WE270	32	WE - Wenge	15,62	40*
CLF320RW270	32	RW - Rovere Wengè	15,62	40*
CLF320RD270	32	RD - Rovere Decapè	15,62	40*
CLF320RG270	32	RG - Rovere Grigio	15,62	40*

* Aumento del 10% per quantità inferiori a 20.

** Aumento del 10% per quantità inferiori a quelle indicate.

Maggiorazione prezzo per SELFLINE/CURVELINE L= 0,9 - 1,35 m come da pagina 380



multiclip LVT CLP

Profilo perimetrale brevettato per pavimenti LVT/SPC (4-6 mm) che necessitano di dilatazione. La cavità interna di 12 mm consente un movimento dei pavimenti sottostanti di oltre ± 4 mm. Evita l'uso del battiscopa, garantendo la dilatazione ed il fissaggio perimetrale del pavimento. Utilizzabile anche come delimitazione di bussole per zerbini e in corrispondenza di porte scorrevoli.



CLB40ANF + CL40P + CLP240AS

Lunghezza: 2,70 metri

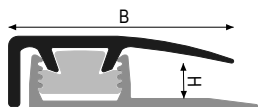

Alluminio

H = 4÷6 mm

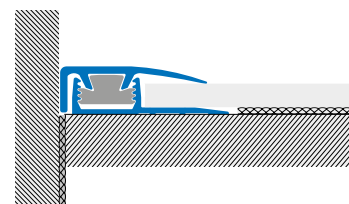

Alluminio

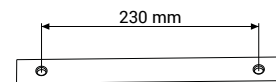

multiclip LVT >> CLP240 in Alluminio Anodizzato					
Cod.	B mm	Finitura	€/m	Pz	
CLP240AS270	24	AS - Argento	4,56	40*	
CLP240AO270	24	AO - Oro	4,56	40*	
CLP240AB270	24	AB - Bronzo	4,56	40*	

multiclip LVT >> CLP240 in Alluminio Effetto Legno ad alta resistenza					
Cod.	B mm	Finitura	€/m	Pz	
CLP240RS270	24	RS - Rovere Sbiancato	15,62	50*	
CLP240AC270	24	AC - Acero	15,62	40*	
CLP240FA270	24	FA - Faggio	15,62	50*	
CLP240RO270	24	RO - Rovere	15,62	50*	
CLP240CI270	24	CI - Ciliegio	15,62	50*	
CLP240NC270	24	NC - Noce Chiaro	15,62	50*	
CLP240NS270	24	NS - Noce Scuro	15,62	50*	
CLP240WE270	24	WE - Wenge	15,62	50*	
CLP240RW270	24	RW - Rovere Wengè	15,62	50*	
CLP240RD270	24	RD - Rovere Decapè	15,62	50*	
CLP240RG270	24	RG - Rovere Grigio	15,62	50*	

* Aumento del 10% per quantità inferiori a 20.

** Aumento del 10% per quantità inferiori a quelle indicate.

Maggiorazione prezzo per SELFLINE/CURVELINE L= 0,9 - 1,35 m come da pagina 380

woodtec LTR

Per completare pavimentazioni e pareti oppure in caso di ristrutturazioni dove si copre il pavimento esistente senza sostituirlo si possono utilizzare pavimentazioni fatte con materiali resilienti. Per questi materiali a basso spessore si consiglia l'utilizzo di profili che permettono un'adeguata adesione e protezione del bordo del materiale e completano la posa con finiture durature. I profili della famiglia WOODTEC svolgono questa funzione e possono essere posati in modo ottimale grazie alla base piena ma con fori svasati in modo da poterli incollare o fissare con viti a seconda del tipo di supporto. I profili LTR sono proposti con una geometria minimale che offre un sicuro inserimento per la chiusura di pavimenti di materiale resiliente a basso spessore.



LTR30AT

Lunghezza: 2,70 metri

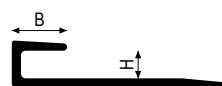

Alluminio - LTR30
B = 6 mm

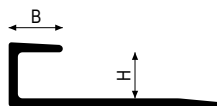

Alluminio - LTR50
B = 6 mm

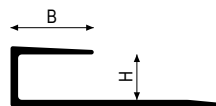

Alluminio - LTR60
B = 11 mm

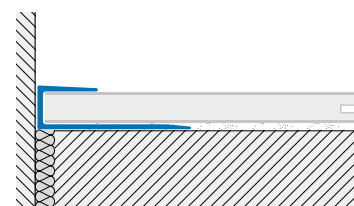

Alluminio

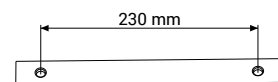
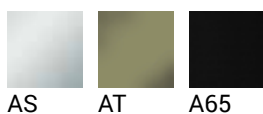

woodtec >> LTR in Alluminio Anodizzato - Forato				
Cod.	Hmm	Finitura	€/m	Pz
LTR30ASF270	3	AS - Argento	6,13	50
LTR50ASF270	5	AS - Argento	6,40	50
LTR60ASF270	6	AS - Argento	6,68	50
LTR30ATF270	3	AT - Titanio	8,59	50
LTR50ATF270	5	AT - Titanio	8,97	50
LTR60ATF270	6	AT - Titanio	9,36	50

woodtec >> LTR in Alluminio verniciato goffrato - Forato				
Cod.	Hmm	Finitura	€/m	Pz
LTR30A65F270	3	A65 - Nero opaco goffrato	8,90	50
LTR50A65F270	5	A65 - Nero opaco goffrato	9,29	50
LTR60A65F270	6	A65 - Nero opaco goffrato	9,69	50

* Aumento del 10% per quantità inferiori a 20.

** Aumento del 10% per quantità inferiori a quelle indicate.

Maggiorazione prezzo per SELFLINE/CURVELINE L= 0,9 - 1,35 m come da pagina 380



linotec AP

Terminali e paragrafini specifici per superfici in PVC e linoleum o altri materiali molto sottili, spessi 2 ÷ 3 mm, come agugliati pressati. Assicurano una finitura con poco incremento di spessore, coprendo eventuali imperfezioni nel taglio del pavimento.



AP17ASN

Lunghezza: 2,70 metri

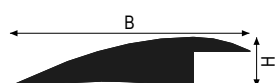

Alluminio
H = 2,5 mm

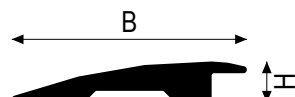

Ottone
H = 2,5 mm

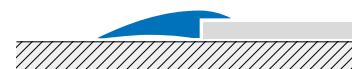

È consigliabile utilizzare l'adesivo multiuso FIXXTEC per l'incollaggio del prodotto. Maggiori informazioni a pagina 308.

Alluminio



AS

linotec >> AP in Alluminio Anodizzato - con Adesivo				
Cod.	B mm	Finitura	€/m	Pz
AP17ASA270	17	AS - Argento	6,36	40*

linotec >> AP in Alluminio Anodizzato - non Adesivo				
Cod.	B mm	Finitura	€/m	Pz
AP17ASN270	17	AS - Argento	4,64	80**

Ottone



OL

linotec >> AP in Ottone Lucido - con Adesivo				
Cod.	B mm	Finitura	€/m	Pz
AP19OLA270	19	OL - Lucido	18,52	20*

linotec >> AP in Ottone Lucido - non Adesivo				
Cod.	B mm	Finitura	€/m	Pz
AP19OLN270	19	OL - Lucido	16,46	10**

* Aumento del 10% per quantità inferiori a 20.

** Aumento del 10% per quantità inferiori a quelle indicate.

linotec AV

Terminali e paragrafini specifici per superfici in PVC e linoleum o altri materiali molto sottili, spessi 2 ÷ 3 mm, come agugliati pressati. Assicurano una finitura con poco incremento di spessore, coprendo eventuali imperfezioni nel taglio del pavimento.

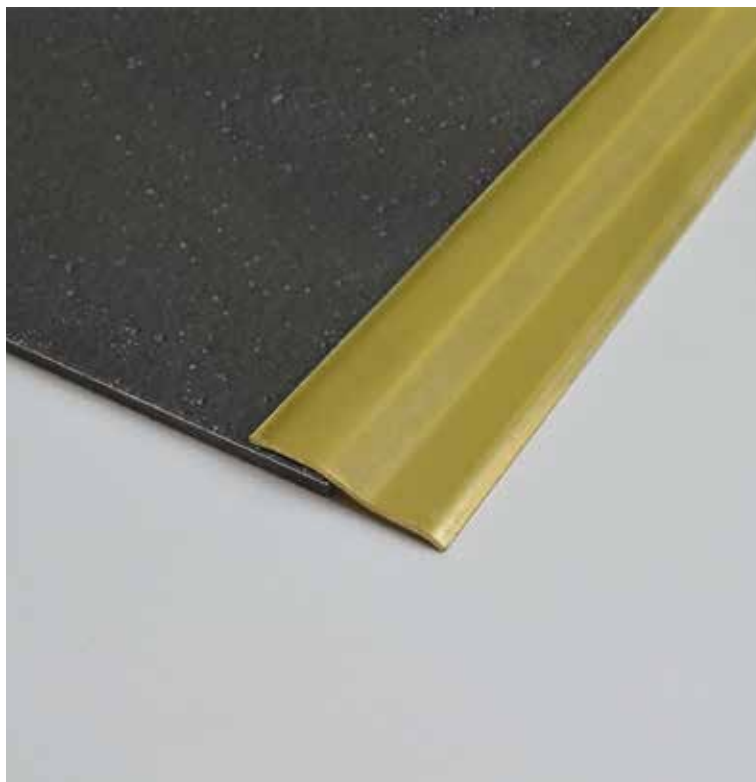

AV300LN

Lunghezza: 2,70 metri



Ottone
H = 3 mm

H per spessori da 2 a 3 mm

È consigliabile utilizzare l'adesivo multiuso FIXXTEC per l'incollaggio del prodotto. Maggiori informazioni a pagina 308.

☒ **SELFLINE**/PRETAGLIATO

Ottone



OL

linotec >> AV in Ottone Lucido - con Adesivo					
Cod.	B mm	Finitura	€/m	Pz	
AV300LA270	30	OL - Lucido	10,91	20*	☒

linotec >> AV in Ottone Lucido - non Adesivo					
Cod.	B mm	Finitura	€/m	Pz	
AV300LN270	30	OL - Lucido	8,88	20*	☒

* Aumento del 10% per quantità inferiori a 20.

** Aumento del 10% per quantità inferiori a quelle indicate.



stairtec FVT

Profili tecnici e di design per la finitura di gradini con piastrelle "a basso spessore". Proteggono il bordo dei gradini da urti ed impatti meccanici che potrebbero compromettere la tenuta dei materiali che compongono pedata ed alzata del gradino. Il paragrafino FVT è progettato per essere applicato prima della posa del rivestimento. La forma minimalista del bordo ne contraddistingue la forma e lo rende minimale e moderno.



FVT30ASF

Lunghezza: 2,70 metri

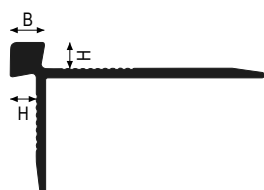

Alluminio
B = 4,5 mm

Alluminio



AS

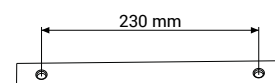

stairtec >> FVT in Alluminio Anodizzato

Cod.	H mm	Finitura	€/m	Pz	
FVT30ASF270	3	AS-Argento	8,96	30*	

* Aumento del 10% per quantità inferiori a 20.

** Aumento del 10% per quantità inferiori a quelle indicate.



stairtec SVT

Profili tecnici e di design per la finitura di gradini con piastrelle "a basso spessore". Perfezionano e proteggono il bordo da urti ed impatti meccanici. Con l'utilizzo dei stairtec SVT si ottiene una finitura arrotondata, antinfortunistica e simmetrica.



SVT50AS

Lunghezza: 2,70 metri

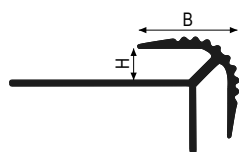

Alluminio
B = 16 mm

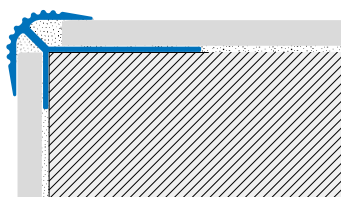

Alluminio



AS

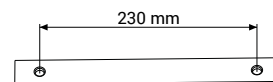

stairtec >> SVT in Alluminio Anodizzato

Cod.	H mm	Finitura	€/m	Pz	
SVT50AS270	5	AS - Argento	9,02	40*	

* Aumento del 10% per quantità inferiori a 20.

** Aumento del 10% per quantità inferiori a quelle indicate.



Profili per gradini

Nella scelta dei materiali per la costruzione e nella posa delle scale bisogna necessariamente considerare due fattori importanti:

la sicurezza e la finitura. L'impiego dei profili su ogni singolo gradino permette di soddisfare entrambe le necessità, velocizzando i tempi di posa e consentendo di utilizzare e di rifinire con soluzioni esteticamente valide qualunque tipo di rivestimento, senza l'ausilio dei pezzi speciali, non sempre disponibili.

Proponiamo un'ampia gamma di paragrafini tecnici, adatti a rivestimenti di ogni tipo e perfettamente rispondenti alle vigenti normative comunitarie sulla sicurezza, con certificazione antisdrucchiolo, ideali quindi per ristrutturazioni e messa a norma di edifici pubblici.

Definizione ottica dello spigolo di ogni gradino ben individuato in termini di larghezza.

Grazie ai profili, gli spigoli del gradino risulteranno inoltre irrobustiti nel punto più fragile e di maggiore esposizione alle sollecitazioni meccaniche dovute al passaggio e quindi più resistenti nel tempo.

stairtec FS

Stairtec FS è un prodotto brevettato che utilizza il sistema "Clip System". Nella posa della ceramica si riscontrano spesso problemi di esecuzione nei particolari e nelle tipologie che esulano dal semplice rivestimento lineare. I gradini di scale a volte costringono all'impiego di altri materiali non ceramici per la loro corretta esecuzione ed a rinunciare alla realizzazione della scala con lo stesso materiale impiegato nel pavimento. La serie stairtec si prefigge di risolvere in modo funzionale tale limite, proponendo soluzioni tecniche efficaci, pratiche e durature.



FS30A51

Lunghezza: 2,70 metri

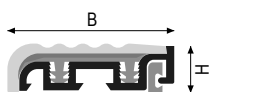

FS30A + TR - Alluminio

B = 30 mm
 A23 = AN + P23
 A32 = AN + P32
 A51 = AN + P51

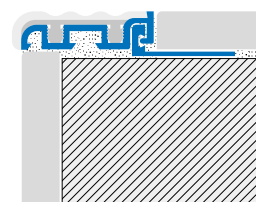

Alluminio



Il prodotto FS rispetta la norma DIN 51130. Proprietà antiscivolo.

stairtec >> FS in Alluminio Naturale				
Cod.	HxB mm	Finitura	€/m	Pz
FS30A23270	4,5x30	A23 - Grigio Cemento	13,89	20*
FS30A32270	4,5x30	A32 - Beige Scuro	13,89	20*
FS30A51270	4,5x30	A51 - Nero	13,89	20*

stairtec >> FSI Inserto Sintetico				
Cod.	HxB mm	Finitura	€/m	Pz
FSI30P23	9,5x30	P23 - Grigio Cemento	5,63	70*
FSI30P32	9,5x30	P32 - Beige Scuro	5,63	70*
FSI30P51	9,5x30	P51 - Nero	5,63	70*

trimtec >> TR in Alluminio Naturale da combinare con FS				
Cod.	Hmm	Finitura	€/m	Pz
TR45AN270	4,5	AN - Naturale	3,36	120*
TR60AN270	6	AN - Naturale	3,42	100*
TR80AN270	8	AN - Naturale	3,52	100*
TR100AN270	10	AN - Naturale	3,71	80*
TR110AN270	11	AN - Naturale	3,92	80*
TR125AN270	12,5	AN - Naturale	4,13	80*
TR150AN270	15	AN - Naturale	4,53	70*
TR175AN270	17,5	AN - Naturale	4,98	60*
TR200AN270	20	AN - Naturale	5,28	60*
TR225AN270	22,5	AN - Naturale	5,59	60*

stairtec >> FST Tappo terminale in PVC				
Cod.	Hmm	Finitura	€/set	Pz/set
FST80P23SETD	8	P23 - Grigio Cemento	5,27	5
FST100P23SETD	10	P23 - Grigio Cemento	5,27	5
FST125P23SETD	12,5	P23 - Grigio Cemento	5,27	5
FST80P32SETD	8	P32 - Beige Scuro	5,27	5
FST100P32SETD	10	P32 - Beige Scuro	5,27	5
FST125P32SETD	12,5	P32 - Beige Scuro	5,27	5
FST80P51SETD	8	P51 - Nero	5,27	5
FST100P51SETD	10	P51 - Nero	5,27	5
FST125P51SETD	12,5	P51 - Nero	5,27	5

SETD = Destro / SETS = Sinistro

* Aumento del 10% per quantità inferiori a 20.

** Aumento del 10% per quantità inferiori a quelle indicate.

stairtec FSF

Nella posa della ceramica si riscontrano spesso problemi di esecuzione nei particolari e nelle tipologie che esulano dal semplice rivestimento lineare. I gradini di scale a volte costringono all'impiego di altri materiali non ceramici per la loro corretta esecuzione ed a rinunciare alla realizzazione della scala con lo stesso materiale impiegato nel pavimento. La serie STAIRTEC risolve in modo funzionale tale limite, proponendo soluzioni tecniche efficaci, pratiche e durature.

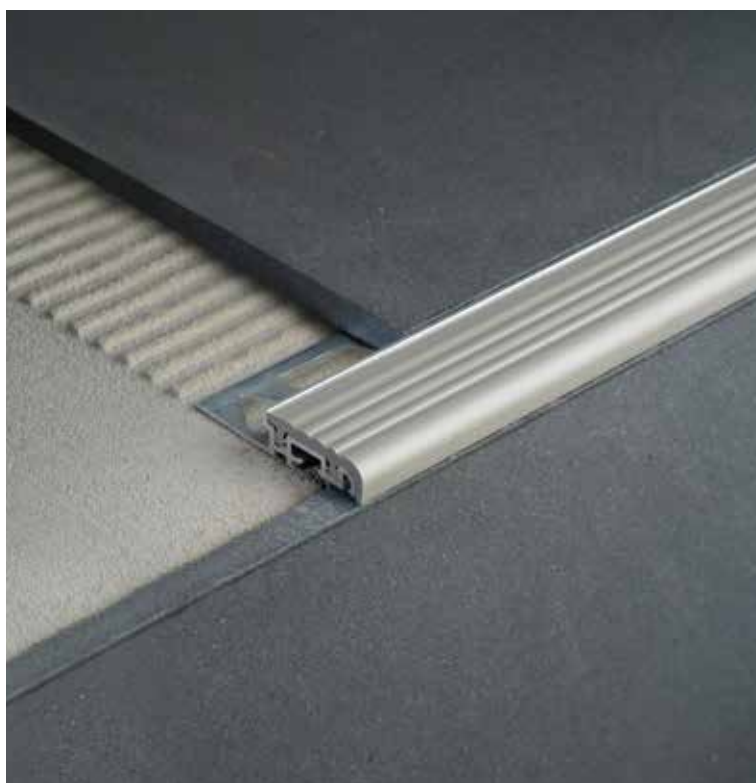

FSF100A23

Lunghezza: 2,70 metri

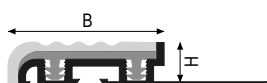

Alluminio + Inserto sintetico
B = 30 mm

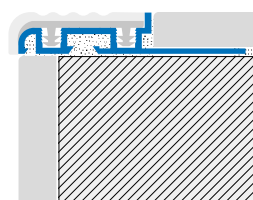

SELFLINE/PRETAGLIATO

Alluminio

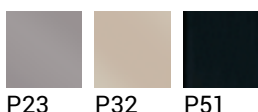

Il prodotto FSF rispetta la norma DIN 51130. Proprietà antiscivolo.

stairtec >> FSF in Alluminio Naturale					
Cod.	HxB mm	Finitura	€/m	Pz	
FSF80A23270	8x30	A23 - Grigio Cemento	14,99	10**	
FSF100A23270	10x30	A23 - Grigio Cemento	16,12	10**	
FSF125A23270	12,5x30	A23 - Grigio Cemento	16,93	10**	
FSF80A32270	8x30	A32 - Beige Scuro	14,99	10**	
FSF100A32270	10x30	A32 - Beige Scuro	16,12	10**	
FSF125A32270	12,5x30	A32 - Beige Scuro	16,93	10**	
FSF80A51270	8x30	A51 - Nero	14,99	10**	
FSF100A51270	10x30	A51 - Nero	16,12	10**	
FSF125A51270	12,5x30	A51 - Nero	16,93	10**	

stairtec >> FSFI Inserto sintetico di ricambio				
Cod.	HxB mm	Finitura	€/m	Pz
FSFI30P23	9,5x30	P23 - Grigio Cemento	5,63	70*
FSFI30P32	9,5x30	P32 - Beige Scuro	5,63	70*
FSFI30P51	9,5x30	P51 - Nero	5,63	70*

stairtec >> FST Tappo terminale in PVC				
Cod.	H mm	Finitura	€/set	Pz/set
FST80P23SETD	8	P23 - Grigio Cemento	5,27	5
FST100P23SETD	10	P23 - Grigio Cemento	5,27	5
FST125P23SETD	12,5	P23 - Grigio Cemento	5,27	5
FST80P32SETD	8	P32 - Beige Scuro	5,27	5
FST100P32SETD	10	P32 - Beige Scuro	5,27	5
FST125P32SETD	12,5	P32 - Beige Scuro	5,27	5
FST80P51SETD	8	P51 - Nero	5,27	5
FST100P51SETD	10	P51 - Nero	5,27	5
FST125P51SETD	12,5	P51 - Nero	5,27	5

SETD = Destro / SETS = Sinistro

* Aumento del 10% per quantità inferiori a 20.

** Aumento del 10% per quantità inferiori a quelle indicate.

Maggiorazione prezzo per SELFLINE/CURVELINE L= 0,9 - 1,35 m come da pagina 380

stairtec FSL

La serie STAIRTEC propone soluzioni tecniche efficaci, pratiche e durature per la finitura dei gradini in particolare di ambienti pubblici, in linea con le più recenti norme europee sulla sicurezza che suggeriscono elementi idonei antiscivolo. FSL è un'“alzatina modulare” brevettata che assolve tale funzione. Prodotto fornito con inserto antisdrucchiolo montato.



FSL80A51 + FSA50AS

Lunghezza: 2,70 metri

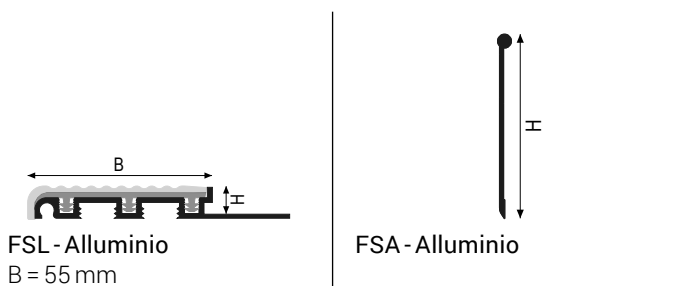

Alluminio

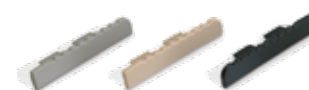

FSLT 100 P*

stairtec >> FSL in Alluminio Naturale				
Cod.	HxB mm	Finitura	€/m	Pz
FSL80A23270	8x55	A23 - Grigio Cemento	23,60	10**
FSL100A23270	10x55	A23 - Grigio Cemento	24,60	10**
FSL125A23270	12,5x55	A23 - Grigio Cemento	25,45	10**
FSL80A32270	8x55	A32 - Beige Scuro	23,60	10**
FSL100A32270	10x55	A32 - Beige Scuro	24,60	10**
FSL125A32270	12,5x55	A32 - Beige Scuro	25,45	10**
FSL80A51270	8x55	A51 - Nero	23,60	10**
FSL100A51270	10x55	A51 - Nero	24,60	10**
FSL125A51270	12,5x55	A51 - Nero	25,45	10**

stairtec >> FSA Alzatina in Alluminio Anodizzato per FSL-A*				
Cod.	H mm	Finitura	€/m	Pz
FSA50AS270	50	A50 - Argento	7,64	20*

stairtec >> FSLI Inserto sintetico di ricambio per FSL-A*				
Cod.	HxB mm	Finitura	€/m	Pz
FSLI55P23	9,8x53	P23 - Grigio Cemento	7,50	50*
FSLI55P32	9,8x53	P32 - Beige Scuro	7,50	50*
FSLI55P51	9,8x53	P51 - Nero	7,50	50*

stairtec >> FSLT Tappo terminale in PVC per FSL-A*				
Cod.	H mm	Finitura	€/set	Pz / set
FSLT80P23SETD	8	P23 - Grigio Cemento	8,60	5
FSLT10P23SETD	10	P23 - Grigio Cemento	8,60	5
FSLT12P23SETD	12,5	P23 - Grigio Cemento	8,60	5
FSLT80P32SETD	8	P32 - Beige Scuro	8,60	5
FSLT10P32SETD	10	P32 - Beige Scuro	8,60	5
FSLT12P32SETD	12,5	P32 - Beige Scuro	8,60	5
FSLT80P51SETD	8	P51 - Nero	8,60	5
FSLT10P51SETD	10	P51 - Nero	8,60	5
FSLT12P51SETD	12,5	P51 - Nero	8,60	5

SETD = Destro / SETS = Sinistro

* Aumento del 10% per quantità inferiori a 20.

** Aumento del 10% per quantità inferiori a quelle indicate.

stairtec FI

STAIRTEC FI è un paracadino tecnico studiato per il bordo dei gradini in ceramica e grès. Resistente, di veloce applicazione, sostituisce in modo economico i "pezzi speciali", rifinendo in maniera gradevole e duratura gli spigoli dei gradini. STAIRTEC FI permette inoltre l'esecuzione del gradino con qualunque tipo di piastrella, garantendo un ideale abbinamento cromatico con gli arredi e i rivestimenti comunemente utilizzati negli ambienti pubblici. La superficie calpestabile con applicato l'inserto in carborundum lo rende antisdrucciolo. Ideale per applicazioni in ambito industriale e commerciale.



FI100IL + SWH 19C51

Lunghezza: 2,70 metri

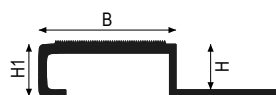

Acciaio Inox
 B = 27 mm
 H = H1 + 1mm

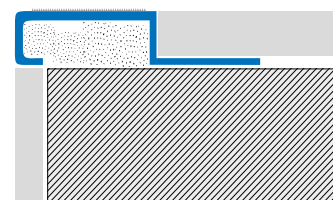

Acciaio Inox



IL



Il prodotto SWH rispetta la norma DIN 51130. Proprietà antisdrucciolo.

stairtec >> FI in Acciaio Inox AISI 304 - DIN 1.4301				
Cod.	H mm	Finitura	€/m	Pz
FI80IL270	8	IL - Lucido	23,78	10**
FI100IL270	10	IL - Lucido	24,08	10**
FI125IL270	12,5	IL - Lucido	24,42	10**

stairtec >> FIT Tappi per FI in Acciaio Inox AISI 304 DIN 1.4301				
Cod.	H mm	Finitura	€/set	Pz/set
FIT80ISSET	8	IS - Spazzolato	44,56	10
FIT100ISSET	10	IS - Spazzolato	44,56	10
FIT125ISSET	12,5	IS - Spazzolato	44,56	10

walktec >> SWH Carborundum adesivo "Strip Walk"				
Cod.	BxL mm	Finitura	€/rot	Pz
SWH19C51	19x18,3 m	C51 - Nero	36,05	1 rot. 18,3 m
SWH19CF	19x18,3 m	CF - Fotoluminescente	115,52	1 rot. 18,3 m

(da ordinare separatamente)

* Aumento del 10% per quantità inferiori a 20.

** Aumento del 10% per quantità inferiori a quelle indicate.

stairtec FW

STAIRTEC FW è un paragrafino in legno naturale supportato da una struttura angolare in alluminio traforato che assicura l'incollaggio e la stabilità dell'insieme. La sua forma elementare e le sue dimensioni lo rendono utilizzabile in ogni tipo di ambiente, sia moderno che tradizionale. Ideale per applicazioni di scale domestiche, ma può essere impiegato anche per completare piani cucina piastrellati.



FW100RON

Lunghezza: 2,70 metri

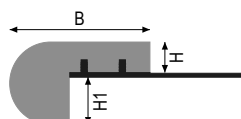

Legno Rovere

B = 46 mm

H1 = 16 mm

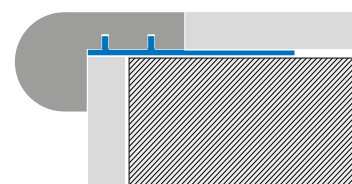

Legno Rovere



RON

stairtec >> FW in Legno Rovere Naturale				
Cod.	Hmm	Finitura	€/m	Pz
FW100RON270	10	RO - Rovere	46,59	10**
FW125RON270	12,5	RO - Rovere	49,27	10**
FW150RON270	15	RO - Rovere	51,58	8**

* Aumento del 10% per quantità inferiori a 20.

** Aumento del 10% per quantità inferiori a quelle indicate.



stairtec SR

STAIRTEC SR è un profilo lineare utilizzabile come terminale per i bordi del gradino, copre la fuga tra alzata e pedata, rifinendo ed irrobustendo lo spigolo del gradino. Il dentino verticale consente la sovrapposizione all'eventuale rivestimento o strato di intonaco verniciato, nascondendo la giunzione tra i due diversi materiali ed evitando successive fessurazioni. La particolare forma della sezione permette di utilizzare due differenti spessori di rivestimento con lo stesso profilo reversibile ad esempio 10 e 12,5 mm. Ancoraggio verticale con cava a coda di rondine brevettato.



SR10/12AS

Lunghezza: 2,70 metri

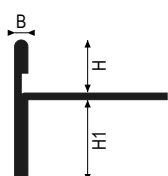

Acciaio Inox
B = 3 mm

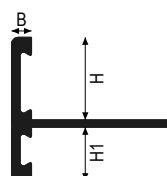

Alluminio
B = 3 mm

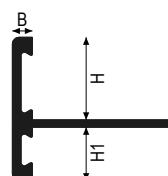

Ottone
B = 3 mm

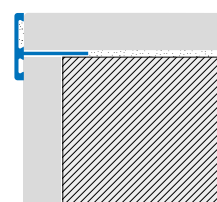

CURVELINE/DEFORMABILE

Acciaio Inox



IL IS

* Aumento del 10% per quantità inferiori a 20.

** Aumento del 10% per quantità inferiori a quelle indicate.

Maggiorazione prezzo per SELFLINE/CURVELINE L= 0,9 - 1,35 m come da pagina 380



SR 8/15 IS

stairtec >> SR in Acciaio Inox AISI 304 - DIN 1.4301 Lucido - Profilo reversibile					
Cod.	HxH1 mm	Finitura	€/m	Pz	
SR8/15IL270	8x15	IL - Lucido	19,36	10**	<input checked="" type="checkbox"/>
SR10/12IL270	10x12,5	IL - Lucido	19,36	15**	<input checked="" type="checkbox"/>

stairtec >> SR in Acciaio Inox AISI 304 - DIN 1.4301 Spazzolato - Profilo reversibile					
Cod.	HxH1 mm	Finitura	€/m	Pz	
SR8/15IS270	8x15	IS - Spazzolato	22,43	10**	
SR10/12IS270	10x12,5	IS - Spazzolato	22,43	15**	

Alluminio



AS



SR 10/12 AS

stairtec >> SR in Alluminio Anodizzato - Profilo reversibile					
Cod.	HxH1 mm	Finitura	€/m	Pz	
SR8/15AS270	8x15	AS - Argento	9,58	25*	<input checked="" type="checkbox"/>
SR10/12AS270	10x12,5	AS - Argento	9,58	25*	<input checked="" type="checkbox"/>

Ottone



ON

OL

stairtec >> SR in Ottone Naturale - Profilo reversibile					
Cod.	HxH1 mm	Finitura	€/m	Pz	
SR8/15ON270	8x15	ON - Naturale	19,14	10**	<input checked="" type="checkbox"/>
SR10/12ON270	10x12,5	ON - Naturale	19,14	10**	<input checked="" type="checkbox"/>

stairtec >> SR in Ottone Lucido - Profilo reversibile					
Cod.	HxH1 mm	Finitura	€/m	Pz	
SR8/15OL270	8x15	OL - Lucido	23,50	10**	
SR10/12OL270	10x12,5	OL - Lucido	23,50	10**	

* Aumento del 10% per quantità inferiori a 20.

** Aumento del 10% per quantità inferiori a quelle indicate.

Maggiorazione prezzo per SELFLINE/CURVELINE L= 0,9 - 1,35 m come da pagina 380



stairtec FL

STAIRTEC FL è un paragrafino tecnico studiato per il bordo dei gradini in ceramica. Copre la fuga tra alzata e pedata, rifinendo ed irrobustendo lo spigolo del gradino. Il dentino verticale inferiore consente la sovrapposizione all'eventuale rivestimento o strato di intonaco verniciato, nascondendo la giunzione tra i due diversi materiali ed evitando successive fessurazioni. Robusto, di veloce applicazione, sostituisce in modo economico i "pezzi speciali", con una finitura a sezione simile ed esteticamente elegante. Ideale per applicazioni in ambito domestico e commerciale.

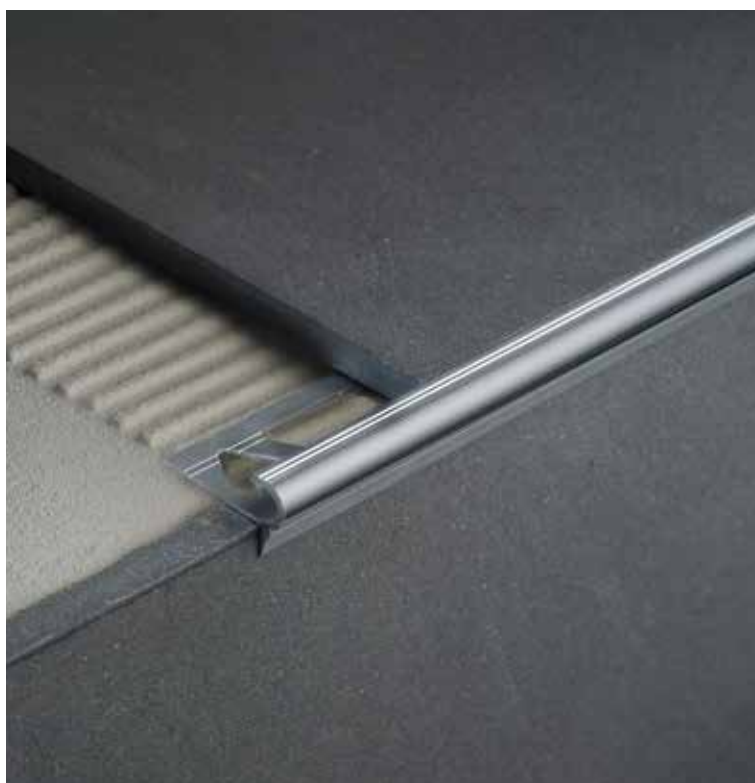

FL80AS

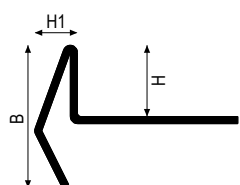

Acciaio Inox - FL
H1 = 6 mm

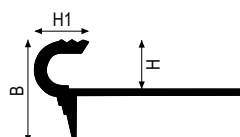

Alluminio - Ottone
FL80/100: H1 = 9 mm
FL125: H1 = 11 mm

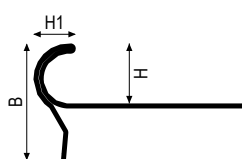

Acciaio Inox - FLR
H1 = 8,5 mm

Lunghezza: 2,70 metri

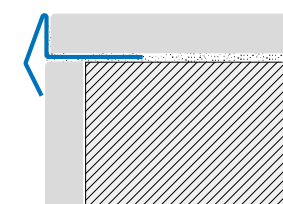

Acciaio Inox



IL

* Aumento del 10% per quantità inferiori a 20.

** Aumento del 10% per quantità inferiori a quelle indicate.



FL80 IL

stairtec >> FL-IL in Acciaio Inox AISI 304 - DIN 1.4301				
Cod.	HxB mm	Finitura	€/m	Pz
FL80IL270	8x20	IL - Lucido	18,11	10**
FL100IL270	10x20	IL - Lucido	18,85	10**
FL125IL270	12,5x20	IL - Lucido	19,52	10**

stairtec >> FLR-IL in Acciaio Inox AISI 304 - DIN 1.4301				
Cod.	HxB mm	Finitura	€/m	Pz
FLR100IL250	10x22,7	IL - Lucido	20,49	10**
FLR125IL250	12,5x24,3	IL - Lucido	20,00	10**

Profilo di lunghezza 2,50 m

Alluminio



AS

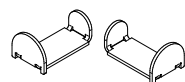

FLT-IS



FL

stairtec >> FL-AS in Alluminio Anodizzato				
Cod.	HxB mm	Finitura	€/m	Pz
FL80AS270	8x16,9	AS - Argento	10,15	30*
FL100AS270	10x18,9	AS - Argento	10,59	30*
FL125AS270	12,5x21,4	AS - Argento	11,22	20*

stairtec >> FLT Tappi per paragrafini in Acciaio Inox AISI 304 - DIN 1.4301				
Cod.	H mm	Finitura	€/set	Pz / set
FLT80ISSET	8	IS - Spazzolato	44,56	10
FLT100ISSET	10	IS - Spazzolato	44,56	10
FLT125ISSET	12,5	IS - Spazzolato	44,56	10

* Aumento del 10% per quantità inferiori a 20.

** Aumento del 10% per quantità inferiori a quelle indicate.



Ottone



OL ON

stairtec >> FL-ON in Ottone Naturale				
Cod.	HxB mm	Finitura	€/m	Pz
FL800N270	8x20	ON - Naturale	25,45	10**
FL1000N270	10x20	ON - Naturale	26,31	10**
FL1250N270	12,5x20	ON - Naturale	28,37	10**

stairtec >> FL-OL in Ottone Lucido				
Cod.	HxB mm	Finitura	€/m	Pz
FL800L270	8x20	OL - Lucido	29,81	10**
FL1000L270	10x20	OL - Lucido	30,66	10**
FL1250L270	12,5x20	OL - Lucido	32,72	10**

* Aumento del 10% per quantità inferiori a 20.

** Aumento del 10% per quantità inferiori a quelle indicate.

roundtec RD

I profili ROUNDTEC RD sono utilizzati principalmente come raccordo tra pavimenti adiacenti di diverso spessore e possono essere applicati per esempio tra un pavimento in ceramica ed uno in materiale resiliente. Grazie alla loro particolare forma arrotondata bicentrica, con un tratto finale pressoché verticale di 3 mm, possono essere accostati con altro pavimento oppure utilizzati come puri terminali a zero, oltre che per raccordare gli spigoli dei gradini o come finitura del bordo dei piani cucina piastrellati. Ancoraggio verticale con cava a coda di rondine brevettato.



RD1000L

Lunghezza: 2,70 metri

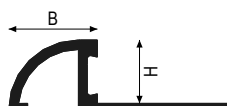

Ottone
H = B



Ottone



roundtec >> RD-ON in Ottone Naturale				
Cod.	Hmm	Finitura	€/m	Pz
RD800N270	8	ON - Naturale	17,74	10**
RD1000N270	10	ON - Naturale	19,24	10**
RD1250N270	12,5	ON - Naturale	24,02	10**
RD1500N270	15	ON - Naturale	31,34	5**

roundtec >> RD-OL in Ottone Lucido				
Cod.	Hmm	Finitura	€/m	Pz
RD800L270	8	OL - Lucido	22,09	10**
RD1000L270	10	OL - Lucido	23,58	10**
RD1250L270	12,5	OL - Lucido	28,39	10**
RD1500L270	15	OL - Lucido	35,69	5**

* Aumento del 10% per quantità inferiori a 20.

** Aumento del 10% per quantità inferiori a quelle indicate.



roundjolly RJ

I profili roundjolly perfezionano e proteggono il bordo delle piastrelle nell'esecuzione di spigoli esterni evitando l'antiestetico e fragile taglio a 45° della ceramica. I profili roundjolly riparano i bordi delle piastrelle da urti ed impatti meccanici, permettendo, grazie ai numerosi colori, di effettuare accoppiamenti cromatici in abbinamento con i rivestimenti e le fughe. Con l'utilizzo dei roundjolly si ottiene una finitura arrotondata e simmetrica; la scelta del materiale è importante per garantire caratteristiche tecniche e di resistenza adeguate all'utilizzo.



RJ100IX

Lunghezza: 2,70 metri

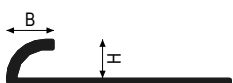

Acciaio Inox - RJ45
B = H

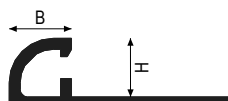

Alluminio
B = H + 1 mm

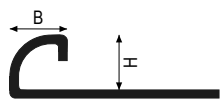

Acciaio Inox - RJ60...RJ150
B = H

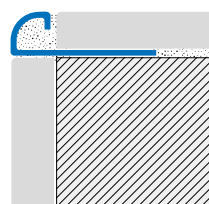
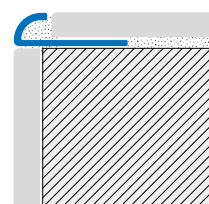

Acciaio Inox



IL IS ILM IX



RJ1-I



RJC-I

* Aumento del 10% per quantità inferiori a 20.

** Aumento del 10% per quantità inferiori a quelle indicate.



RJ-IL



RJ100IS

roundjolly >> RJ in Acciaio Inox AISI 304 - DIN 1.4301 - Lucido

Cod.	Hmm	Finitura	€/m	Pz
RJ45IL270	4,5	IL - Lucido	12,13	40*
RJ60IL270	6	IL - Lucido	12,26	30*
RJ80IL270	8	IL - Lucido	13,18	20*
RJ100IL270	10	IL - Lucido	14,27	20*
RJ125IL270	12,5	IL - Lucido	15,19	20*
RJ150IL270	15	IL - Lucido	17,83	20*

roundjolly >> RJ in Acciaio Inox AISI 304 - DIN 1.4301 - Spazzolato

Cod.	Hmm	Finitura	€/m	Pz
RJ45IS270	4,5	IS - Spazzolato	15,16	30*
RJ60IS270	6	IS - Spazzolato	15,28	30*
RJ80IS270	8	IS - Spazzolato	16,22	20*
RJ100IS270	10	IS - Spazzolato	17,32	20*
RJ125IS270	12,5	IS - Spazzolato	18,26	20*
RJ150IS270	15	IS - Spazzolato	20,63	20*

roundcapsule >> RJC Capsula Esterna in Acciaio Inox AISI 304 - DIN 1.4301 - Lucido

Cod.	Hmm	Finitura	€/set	Pz / set
RJC45ILSET2	4,5	IL - Lucido	33,20	2
RJC60ILSET2	6	IL - Lucido	33,20	2
RJC80ILSET2	8	IL - Lucido	33,20	2
RJC100ILSET2	10	IL - Lucido	33,20	2
RJC125ILSET2	12,5	IL - Lucido	33,20	2
RJC150ILSET2	15	IL - Lucido	33,20	2

roundcapsule >> RJC Capsula Esterna in Acciaio Inox AISI 304 - DIN 1.4301 - Spazzolato

Cod.	Hmm	Finitura	€/set	Pz / set
RJC45ISSET2	4,5	IS - Spazzolato	38,55	2
RJC60ISSET2	6	IS - Spazzolato	38,55	2
RJC80ISSET2	8	IS - Spazzolato	38,55	2
RJC100ISSET2	10	IS - Spazzolato	38,55	2
RJC125ISSET2	12,5	IS - Spazzolato	38,55	2
RJC150ISSET2	15	IS - Spazzolato	38,55	2

roundcapsule >> RJI Capsula Interna in Acciaio Inox AISI 304 - DIN 1.4301 - Lucido

Cod.	Hmm	Finitura	€/set	Pz / set
RJI60ILSET2	6	IL - Lucido	33,20	2
RJI80ILSET2	8	IL - Lucido	33,20	2
RJI100ILSET2	10	IL - Lucido	33,20	2
RJI125ILSET2	12,5	IL - Lucido	33,20	2

roundcapsule >> RJI Capsula Interna in Acciaio Inox AISI 304 - DIN 1.4301 - Spazzolato

Cod.	Hmm	Finitura	€/set	Pz / set
RJI60ISSET2	6	IS - Spazzolato	38,55	2
RJI80ISSET2	8	IS - Spazzolato	38,55	2
RJI100ISSET2	10	IS - Spazzolato	38,55	2
RJI125ISSET2	12,5	IS - Spazzolato	38,55	2

roundjolly >> RJ in Acciaio Inox AISI 316 - DIN 1.4404 - Lucido

Cod.	Hmm	Finitura	€/m	Pz
RJ45ILM270	4,5	ILM - Lucido	16,34	40*
RJ60ILM270	6	ILM - Lucido	16,47	30*
RJ80ILM270	8	ILM - Lucido	17,42	20*
RJ100ILM270	10	ILM - Lucido	18,56	20*
RJ125ILM270	12,5	ILM - Lucido	19,53	20*

roundjolly >> RJ in Acciaio Inox AISI 304 - DIN 1.4301 - Sabbiato

Cod.	Hmm	Finitura	€/m	Pz
RJ80IX270	8	IX - Sabbiato	17,29	20*
RJ100IX270	10	IX - Sabbiato	18,41	20*
RJ125IX270	12,5	IX - Sabbiato	19,36	20*

roundcapsule >> RJC Capsula Esterna in Acciaio Inox AISI 316 - DIN 1.4404 - Lucido

Cod.	Hmm	Finitura	€/set	Pz / set
RJC60ILMSET2	6	ILM - Lucido	42,12	2
RJC80ILMSET2	8	ILM - Lucido	42,12	2
RJC100ILMSET2	10	ILM - Lucido	42,12	2
RJC125ILMSET2	12,5	ILM - Lucido	42,12	2

roundcapsule >> RJC Capsula Esterna in Acciaio Inox AISI 304 - DIN 1.4301 - Sabbiato

Cod.	Hmm	Finitura	€/set	Pz / set
RJC80IXSET2	8	IX - Sabbiato	33,95	2
RJC100IXSET2	10	IX - Sabbiato	33,95	2
RJC125IXSET2	12,5	IX - Sabbiato	33,95	2

roundcapsule >> RJI Capsula Interna in Acciaio Inox AISI 316 - DIN 1.4404 - Lucido

Cod.	Hmm	Finitura	€/set	Pz / set
RJI60ILMSET2	6	ILM - Lucido	42,12	2
RJI80ILMSET2	8	ILM - Lucido	42,12	2
RJI100ILMSET2	10	ILM - Lucido	42,12	2
RJI125ILMSET2	12,5	ILM - Lucido	42,12	2

roundcapsule >> RJI Capsula Interna in Acciaio Inox AISI 304 - DIN 1.4301 - Sabbiato

Cod.	Hmm	Finitura	€/set	Pz / set
RJI80IXSET2	8	IX - Sabbiato	33,95	2
RJI100IXSET2	10	IX - Sabbiato	33,95	2
RJI125IXSET2	12,5	IX - Sabbiato	33,95	2

* Aumento del 10% per quantità inferiori a 20.

** Aumento del 10% per quantità inferiori a quelle indicate.

Alluminio



AS

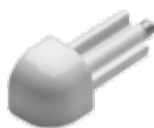

RJC-A

roundjolly >> RJ in Alluminio Anodizzato				
Cod.	H mm	Finitura	€ / m	Pz
RJ45AS270	4,5	AS-Argento	5,05	40*

roundcapsule >> RJC Capsula Esterna in Alluminio Anodizzato Argento				
Cod.	H mm	Finitura	€ / set	Pz / set
RJC45ASSET2	4,5	AS-Argento	12,68	2

* Aumento del 10% per quantità inferiori a 20.

** Aumento del 10% per quantità inferiori a quelle indicate.

squarejolly SJ

SQUAREJOLLY SJ è un profilo polivalente che si adatta alle molteplici situazioni che si presentano nella posa a colla di pavimenti e rivestimenti in ceramica. La particolare forma "squadrata simmetrica" permette di realizzare molteplici finiture di completamento. Le misure del profilo sono indicate con "H", che coincide con lo spessore della piastrella, e "B" = H+1 mm. Ancoraggio verticale con cava a coda di rondine brevettato (versione alluminio). I due lati verticali direttamente a contatto con la superficie di appoggio ne suggeriscono l'uso anche sui pavimenti e ne garantiscono la resistenza a carichi in appoggio.



SJ100IX

Lunghezza: 2,70 metri

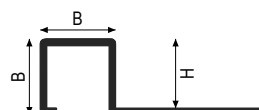

Acciaio Inox
B = H + 1 mm

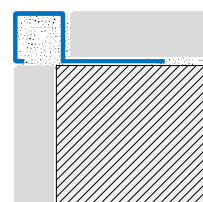

CURVELINE/DEFORMABILE

Acciaio Inox

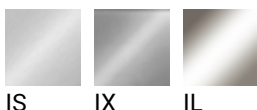

SJC-I



SJ100ILM

* Aumento del 10% per quantità inferiori a 20.

** Aumento del 10% per quantità inferiori a quelle indicate.

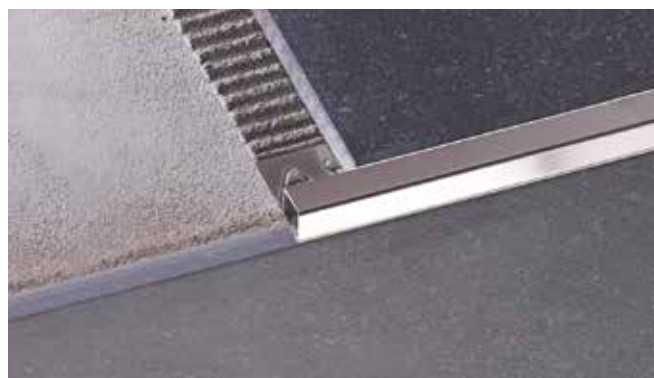

SJ100ILM

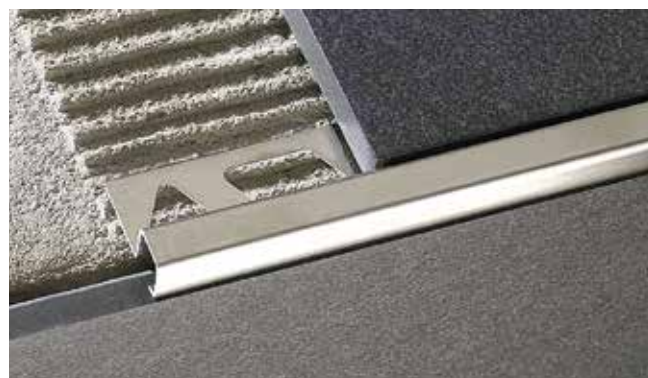

SJ100IS

Acciaio Inox

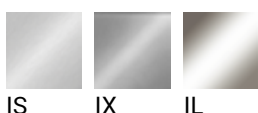

IS IX IL

squarejolly >> SJ in Acciaio Inox AISI 304 - DIN 1.4301 - Lucido

Cod.	H mm	Finitura	€/m	Pz	
SJ60IL270	6	IL - Lucido	12,52	20*	☑
SJ80IL270	8	IL - Lucido	13,18	20*	☑
SJ90IL270	9	IL - Lucido	13,65	20*	☑
SJ100IL270	10	IL - Lucido	14,27	20*	☑
SJ110IL270	11	IL - Lucido	14,58	20*	☑
SJ125IL270	12,5	IL - Lucido	15,19	15**	☑
SJ150IL270	15	IL - Lucido	17,83	20*	☑

squarejolly >> SJ-IS in Acciaio Inox AISI 304 - DIN 1.4301 - Spazzolato

Cod.	H mm	Finitura	€/m	Pz	
SJ60IS270	6	IS - Spazzolato	15,51	20*	
SJ80IS270	8	IS - Spazzolato	16,22	20*	
SJ90IS270	9	IS - Spazzolato	16,68	20*	
SJ100IS270	10	IS - Spazzolato	17,32	20*	
SJ110IS270	11	IS - Spazzolato	17,63	20*	
SJ125IS270	12,5	IS - Spazzolato	18,26	15**	
SJ150IS270	15	IS - Spazzolato	20,63	20*	

squarecapsule >> SJC Capsula Esterna in Acciaio Inox AISI 304 - DIN 1.4301 - Lucido

Cod.	H mm	Finitura	€/set	Pz / set	
SJC60ILSET2	6	IL - Lucido	33,20	2	
SJC80ILSET2	8	IL - Lucido	33,20	2	
SJC90ILSET2	9	IL - Lucido	33,20	2	
SJC100ILSET2	10	IL - Lucido	33,20	2	
SJC110ILSET2	11	IL - Lucido	33,20	2	
SJC125ILSET2	12,5	IL - Lucido	33,20	2	
SJC150ILSET2	15	IL - Lucido	33,20	2	

squarecapsule >> SJC Capsula Esterna in Acciaio Inox AISI 304 - DIN 1.4301 - Spazzolato

Cod.	H mm	Finitura	€/set	Pz / set	
SJC60ISSET2	6	IS - Spazzolato	38,55	2	
SJC80ISSET2	8	IS - Spazzolato	38,55	2	
SJC90ISSET2	9	IS - Spazzolato	38,55	2	
SJC100ISSET2	10	IS - Spazzolato	38,55	2	
SJC110ISSET2	11	IS - Spazzolato	38,55	2	
SJC125ISSET2	12,5	IS - Spazzolato	38,55	2	
SJC150ISSET2	15	IS - Spazzolato	38,55	2	

squarejolly >> SJ in Acciaio Inox AISI 316 - DIN 1.4404 - Lucido

Cod.	H mm	Finitura	€/m	Pz	
SJ80ILM270	8	ILM - Lucido	17,18	20*	
SJ90ILM270	9	ILM - Lucido	17,68	20*	
SJ100ILM270	10	ILM - Lucido	18,34	20*	
SJ110ILM270	11	ILM - Lucido	18,67	20*	
SJ125ILM270	12,5	ILM - Lucido	19,30	15**	
SJ150ILM270	15	ILM - Lucido	21,59	20*	

squarejolly >> SJ-IX in Acciaio Inox AISI 304 - DIN 1.4301 - Sabbiato

Cod.	H mm	Finitura	€/m	Pz	
SJ80IX270	8	IX - Sabbiato	17,29	20*	
SJ100IX270	10	IX - Sabbiato	18,41	20*	
SJ125IX270	12,5	IX - Sabbiato	19,36	15**	

squarecapsule >> SJC Capsula Esterna in Acciaio Inox AISI 316 - DIN 1.4404 - Lucido

Cod.	H mm	Finitura	€/set	Pz / set	
SJC80ILMSET2	8	ILM - Lucido	42,12	2	
SJC90ILMSET2	9	ILM - Lucido	42,12	2	
SJC100ILMSET2	10	ILM - Lucido	42,12	2	
SJC110ILMSET2	11	ILM - Lucido	42,12	2	
SJC125ILMSET2	12,5	ILM - Lucido	42,12	2	
SJC150ILMSET2	15	ILM - Lucido	42,12	2	

squarecapsule >> SJC Capsula Esterna in Acciaio Inox AISI 304 - DIN 1.4301 - Sabbiato

Cod.	H mm	Finitura	€/set	Pz / set	
SJC80IXSET2	8	IX - Sabbiato	33,95	2	
SJC100IXSET2	10	IX - Sabbiato	33,95	2	
SJC125IXSET2	12,5	IX - Sabbiato	33,95	2	

* Aumento del 10% per quantità inferiori a 20.

** Aumento del 10% per quantità inferiori a quelle indicate.

squarejolly SJR

Squarejolly SJR con Resin Grip a sezione squadrata per la finitura e la protezione del bordo delle piastrelle dei gradini da urti ed impatti meccanici. Design minimale e moderno, ideali per applicazioni in ambito domestico. I tratti in resina sulla superficie donano al profilo la proprietà antiscivolo, certificata R11. Sono inoltre prodotti resistenti all'abrasione (PEI 3) e agli attacchi chimici.



SJR100AS

Lunghezza: 1,35 metri

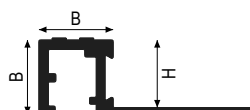

Alluminio
B = 11 mm

Prodotto da utilizzare solo per interni.

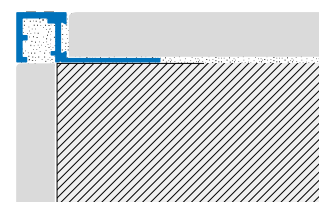

Alluminio



AS



Il prodotto SJR rispetta la norma DIN 51130. Proprietà antiscivolo.

squarejolly >> SJR in Alluminio Anodizzato - con Resin Grip				
Cod.	H mm	Finitura	€ / pz	Pz
SJR100AS135	10	AS - Argento	65,96	1

squarecapsule >> SJC Capsula Esterna in Alluminio Anodizzato				
Cod.	H mm	Finitura	€ / set	Pz / set
SJC100ASSET2	10	AS - Argento	12,68	2

* Aumento del 10% per quantità inferiori a 20.

** Aumento del 10% per quantità inferiori a quelle indicate.



mosaictec SJM

MOSAICTEC SJM è un profilo brevettato polivalente in grado di raccordare pavimenti e rivestimenti o essere utilizzato come terminale e listello decorativo, evidenziando, in qualsiasi utilizzo di posa, una perfetta simmetria dei 2 lati a vista. Il profilo, appositamente studiato per pavimenti di basso spessore e mosaico, permette, grazie all'ala corta e sottile, di aggrapparsi correttamente al rivestimento senza creare dislivelli, punti di distacco o antiestetiche fratture. Mosaictec SJM si inserisce in una serie completa di soluzioni dedicate al mosaico. Il profilo è dotato di unico pezzo speciale, una capsula a sezione cubica, polivalente per tutte le esigenze di posa.



SJM44AS

Lunghezza: 2,70 metri

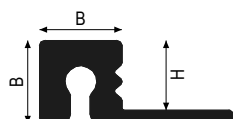

Alluminio
B = 5,1 mm

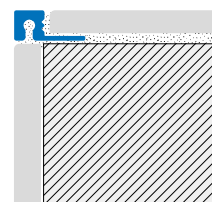

Alluminio



AS

squarejolly >> SJM in Alluminio Anodizzato per Mosaico e bassi spessori				
Cod.	H mm	Finitura	€/m	Pz
SJM44AS270	4,4	AS - Argento	6,58	50*

squarecapsule >> SJC Capsula Esterna in Alluminio Anodizzato				
Cod.	H mm	Finitura	€/set	Pz/set
SJC44ASSET2	4,4	AS - Argento	12,93	2

* Aumento del 10% per quantità inferiori a 20.

** Aumento del 10% per quantità inferiori a quelle indicate.

stairtec FO

Stairtec FO è un paragrafino tecnico ed elegante studiato per il bordo dei gradini in ceramica o legno. Robusto e di veloce applicazione, sostituisce in modo economico i "pezzi speciali", rifinendo in maniera efficace ed esclusiva lo spigolo del gradino ed impreziosendolo con un materiale di elevato impatto estetico. Stairtec FO permette inoltre l'esecuzione del gradino con qualunque tipo di piastrella, anche quando i pezzi speciali non sono disponibili. La superficie calpestabile zigrinata lo rende anti-scivolo. Ideale per applicazioni in ambito domestico e commerciale. Ancoraggio verticale con cava a coda di rondine brevettato.



FO100IL

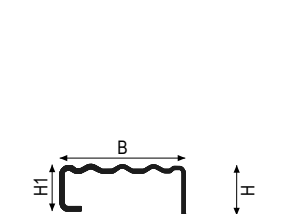

Acciaio Inox
B = 30 mm

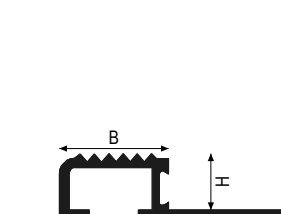

Ottone - Alluminio
B = 20 mm

Lunghezza: 2,70 metri

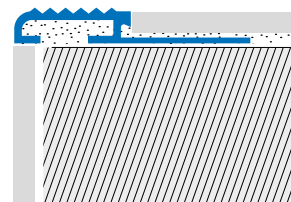
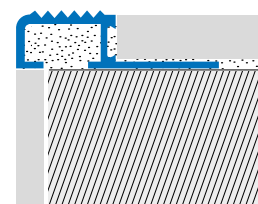

Acciaio Inox



IL

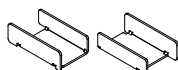

FOTI - IL

stairtec >> FO-IL in Acciaio Inox AISI 304 - DIN 1.4301 - Lucido				
Cod.	Hmm	Finitura	€/m	Pz
FO100IL250	10	IL - Lucido	19,35	10**
FO125IL250	12,5	IL - Lucido	18,60	10**

Profilo di lunghezza 2,50 m

stairtec >> FOTI Tappi per FO in Acciaio Inox AISI 304 - DIN 1.4301 Spazzolato				
Cod.	Hmm	Finitura	€/set	Pz/set
FOTI100ISSET	10	IS - Spazzolato	44,56	10

Tappo universale (DX/SX) per FO100IL250 e FO125IL250

* Aumento del 10% per quantità inferiori a 20.

** Aumento del 10% per quantità inferiori a quelle indicate.

Alluminio



AS

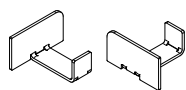

FOTA



FO45AS

stairtec >> FO-AS in Alluminio Anodizzato				
Cod.	H mm	Finitura	€/m	Pz
FO45AS270	4,5	AS - Argento	11,08	40*
FO80AS270	8	AS - Argento	11,54	20*
FO100AS270	10	AS - Argento	12,05	20*
FO125AS270	12,5	AS - Argento	12,79	20*

stairtec >> FOTA Tappi in Acciaio Inox AISI 304 - DIN 1.4301 Spazzolato				
Cod.	H mm	Finitura	€/set	Pz/set
FOTA45ISSET	4,5	IS - Spazzolato	44,56	10
FOTA80ISSET	8	IS - Spazzolato	44,56	10
FOTA100ISSET	10	IS - Spazzolato	44,56	10
FOTA125ISSET	12,5	IS - Spazzolato	44,56	10

Tappo universale (DX/SX)

Ottone



ON

OL



FO100ON

stairtec >> FO-ON in Ottone Naturale				
Cod.	H mm	Finitura	€/m	Pz
FO100ON270	10	ON - Naturale	30,17	10**
FO125ON270	12,5	ON - Naturale	31,84	10**

stairtec >> FO-OL in Ottone Lucido				
Cod.	H mm	Finitura	€/m	Pz
FO100OL270	10	OL - Lucido	34,52	5**
FO125OL270	12,5	OL - Lucido	36,21	5**

* Aumento del 10% per quantità inferiori a 20.

** Aumento del 10% per quantità inferiori a quelle indicate.

stairtec SWP

Stairtec SWP è una particolare borchia tattile della serie SWR in acciaio inox con parte in vista sporgente di 5 mm per consentire la segnalazione di ostacoli, utilizzabile in scale, camminamenti o corsie dedicate. Utilizzabile su scale o pavimenti in marmo, pietra o legno in abbinamento con SWR. L'esecuzione ed il montaggio possono avvenire sia in laboratorio che direttamente in cantiere predisponendo un semplice foro all'interasse suggerito di 70 mm. Abbinato al legno è sufficiente eseguire un foro diametro 6,5 mm e inserire il prodotto SWP. Nel caso di scale in marmo, pietra o ceramica è preferibile eseguire un foro diametro 7 mm e fissare il particolare con collante idoneo al supporto. Le zigrinature verticali favoriranno l'incollaggio meccanico con il particolare in acciaio inox.



SWP25IL

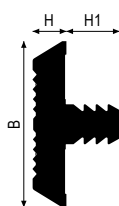

Acciaio Inox
 H = 5 mm
 H1 = 8 mm

Foro:
 Legno 6,5 mm
 Pietra 7 mm

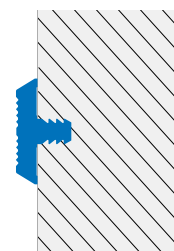

Acciaio Inox



IL



SWP 25 IL



SWP 25 IL

stairtec >> SWP in Acciaio Inox AISI 303 - DIN 1.4305 - Lucido				
Cod.	B mm	Finitura	€/ pz	Pz / set
SWP25IL	25	IL - Lucido	7,07	10

set = confezione indivisibile

* Aumento del 10% per quantità inferiori a 20.

** Aumento del 10% per quantità inferiori a quelle indicate.



stairtec SWR

Stairtec SWR è una particolare borchia tattile in acciaio inox con parte in vista circolare opportunamente zigrinata dalle dimensioni minimali che permette di personalizzare scale in legno o in marmo con un design innovativo e ricercato. L'esecuzione ed il montaggio possono avvenire sia in laboratorio che direttamente in cantiere predisponendo un semplice foro all'interasse suggerito di 70 mm. Abbinato al legno è sufficiente eseguire un foro diametro 6,5 mm e inserire il prodotto SWR. Nel caso di scale in marmo, pietra o ceramica è preferibile eseguire un foro diametro 7 mm e fissare il particolare con collante idoneo al supporto. Le zigrinature verticali favoriranno l'incollaggio meccanico con il particolare in acciaio inox.



SWR25IL

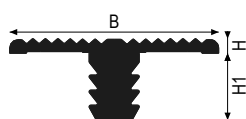

Acciaio Inox

H = 1,6 mm

H1 = 8 mm

Interasse: 70 mm

Foro: Legno 6,5 mm

Foro: Pietra 7 mm

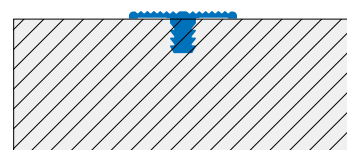

Acciaio Inox



IL



Il prodotto SWR rispetta la norma DIN 51130. Proprietà antiscivolo.



SWR 25 IL

stairtec >> SWR in Acciaio Inox AISI 303 - DIN 1.4305 - Lucido				
Cod.	B mm	Finitura	€ / pz	Pz / set
SWR25IL	25	IL - Lucido	6,66	10

set = confezione indivisibile

* Aumento del 10% per quantità inferiori a 20.

** Aumento del 10% per quantità inferiori a quelle indicate.

stairtec SW

Stairtec SW è un innovativo profilo antiscivolo in alluminio anodizzato argento dal design minimale e moderno. Una soluzione alternativa e duratura alle comuni strisce in carborundum autoadesive. La sezione ridotta a "T", zigrinata nella superficie a vista, lo rende ideale come soluzione antiscivolo integrata per scale in marmo o legno creando pregevoli effetti estetici. La realizzazione delle cave di fissaggio ed il montaggio vanno preferibilmente effettuati in laboratorio prima della posa in opera dei gradini.



SW10AS

Lunghezza: 2,70 metri

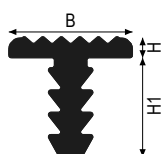

Alluminio
H = 1,6 mm
H1 = 8 mm

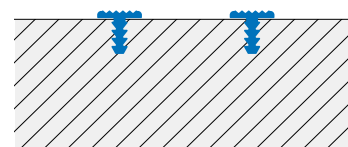

Alluminio



AS

stairtec >> SW 10 AS in Alluminio Anodizzato

Cod.	B mm	Finitura	€ / m	Pz
SW10AS270	10	AS - Argento	7,94	50*

* Aumento del 10% per quantità inferiori a 20.

** Aumento del 10% per quantità inferiori a quelle indicate.



stairtec SI

Stairtec SI è un paragradino che unisce le caratteristiche di resistenza meccanica e chimica dell'acciaio inox alla sicurezza garantita dall'insero antiscivolo da applicare a montaggio ultimato e ordinare separatamente. È ideale per applicazioni in ambiti industriali e commerciali. Ottimo per ristrutturazioni e per la messa a norma di ambienti pubblici. Il profilo va fissato al supporto con adesivo o con viti.



SI400IL + SWH25

Lunghezza: 2,70 metri

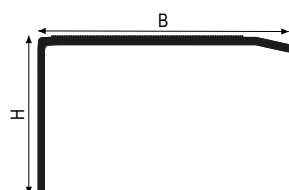

Acciaio Inox

Acciaio Inox



IL



SWH25

(da ordinare separatamente)

stairtec >> SI in Acciaio Inox AISI 304 - DIN 1.4301 - Lucido				
Cod.	HxB mm	Finitura	€/m	Pz
SI400IL270	25x40	IL - Lucido	23,27	10**

* Aumento del 10% per quantità inferiori a 20.

** Aumento del 10% per quantità inferiori a quelle indicate.

walktec SWH

Sicurezza e antinfortunistica stanno alla base dell'applicazione delle strisce antidrucciolo in carborundum ad alta resistenza. Di facile e rapida applicazione le strisce WALKTEC garantiscono aderenza e sicurezza nell'utilizzo delle scale, anche in presenza di superfici bagnate, spesso fonti di gravi incidenti. Si consiglia l'applicazione di n. 2 strisce per gradino, arrotondandone le estremità ed usando eventualmente l'apposito primer per garantire una migliore adesione al supporto. WALKTEC va applicato solo sulle superfici speculari.



SI400IL + SWH25



SWH

Carborundum adesivo



Il prodotto SWH rispetta la norma DIN 51130. Proprietà antidrucciolo.

walktec >> SWH Carborundum adesivo "Strip Walk"				
Cod.	BxL mm	Finitura	€ / rot	Pz
SWH25C10	25x18,3 m	C10 - Trasparente	41,94	1 rot. 18,3 m
SWH25C11	25x18,3 m	C11 - Bianco	49,84	1 rot. 18,3 m
SWH25C51	25x18,3 m	C51 - Nero	41,94	1 rot. 18,3 m
SWH19C51	19x18,3 m	C51 - Nero	36,05	1 rot. 18,3 m
SWH50C51	50x18,3 m	C51 - Nero	83,13	1 rot. 18,3 m
SWH19CF	19x18,3 m	CF - Fotoluminescente	115,52	1 rot. 18,3 m

walktec >> SWHS Carborundum adesivo "Strip Walk"				
Cod.	BxL mm	Finitura	€ / pz	Pz
SWHS19C51	19x0,61 m	C51 - Nero	2,04	50**

Venduto a strisce

* Aumento del 10% per quantità inferiori a 20.

** Aumento del 10% per quantità inferiori a quelle indicate.

stairtec AE

L'esecuzione delle scale presenta l'inconveniente di dover realizzare e salvaguardare lo spigolo tra alzata e pedata, che rappresenta il punto di maggiore sollecitazione ed importanza. Stairtec si propone di risolvere, proteggere, riparare, rendere sicuro ed evidenziare tale particolare del gradino, permettendo l'utilizzo di qualunque materiale di rivestimento. Per l'applicazione dei profili si consiglia l'utilizzo di viti e tasselli idonei.



AE210LN

Lunghezza: 2,70 metri

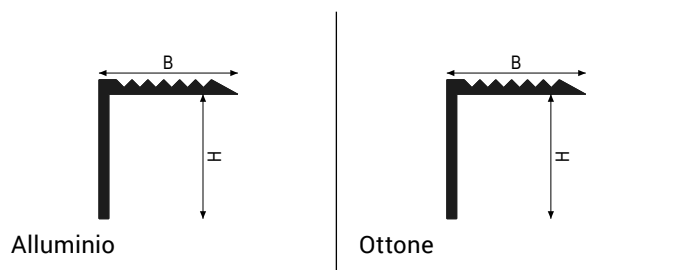

Alluminio

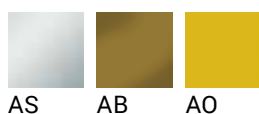

stairtec >> AE in Alluminio Anodizzato				
Cod.	HxB mm	Finitura	€/m	Pz
AE21ASN270	21x21	AS - Argento	6,90	30*
AE21AON270	21x21	AO - Oro	6,90	30*
AE21ABN270	21x21	AB - Bronzo	6,90	30*

Ottone



stairtec >> AE in Ottone				
Cod.	HxB mm	Finitura	€/m	Pz
AE210LN270	21x21	OL - Lucido	24,52	10**
AE300LN270	30x30	OL - Lucido	32,45	5**

* Aumento del 10% per quantità inferiori a 20.

** Aumento del 10% per quantità inferiori a quelle indicate.

stairtec SE

I profili stairtec SE sono paragrafini in alluminio anodizzato da applicarsi dopo la posa con viti o adesivo. Si adattano all'uso interno ed esterno offrendo buone caratteristiche anti ossidazione. La superficie calpestabile zigrinata garantisce un'ottima aderenza e sicurezza. Forniti con spigolo smussato o arrotondato e in differenti misure, rappresentano la soluzione ideale per il ripristino di gradini rovinati e per la copertura di eventuali difetti di taglio od accostamento su superfici già esistenti.



SE40AS

Lunghezza: 2,70 metri

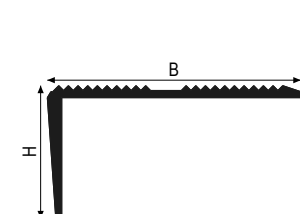

Alluminio SE 42

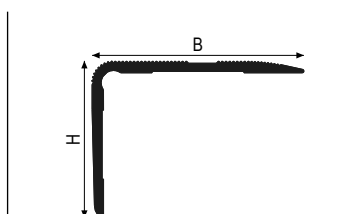

Alluminio SE 45

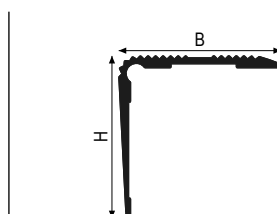

Alluminio SE 40

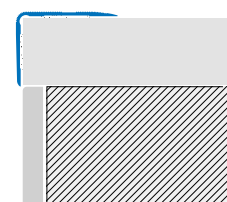

Alluminio

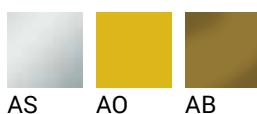

stairtec >> SE in Alluminio Anodizzato - Adesivo				
Cod.	HxB mm	Finitura	€/m	Pz
SE45ASA270	33x45	AS - Argento	14,44	10**
SE45AOA270	33x45	AO - Oro	14,44	10**
SE45ABA270	33x45	AB - Bronzo	14,44	10**

stairtec >> SE in Alluminio Anodizzato - senza Adesivo				
Cod.	HxB mm	Finitura	€/m	Pz
SE40ASN270	40x40	AS - Argento	12,96	15**
SE42ASN270	22x42	AS - Argento	10,11	10**
SE45ASN270	33x45	AS - Argento	12,47	15**
SE42AON270	22x42	AO - Oro	10,11	10**
SE45AON270	33x45	AO - Oro	12,47	15**
SE42ABN270	22x42	AB - Bronzo	10,11	10**
SE45ABN270	33x45	AB - Bronzo	12,47	15**

* Aumento del 10% per quantità inferiori a 20.

** Aumento del 10% per quantità inferiori a quelle indicate.

stairtec SA

Stairtec SA è un paracadino che unisce la resistenza e la finitura dell'alluminio alla sicurezza della striscia antiscivolo in carborundum nero da applicare a montaggio ultimato nell'apposito alloggiamento presente sul lato superiore del profilo. L'installazione del profilo può essere eseguita con viti, successivamente coperte dall'inserto in carborundum, o con adesivo: le scanalature sul lato inferiore del profilo garantiscono un ottimo aggrappaggio al collante.



SA52ASN + SWH19C51

Lunghezza: 2,70 metri

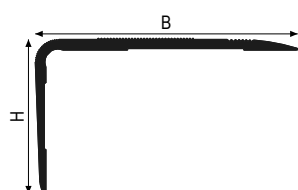

SA 52 - Alluminio

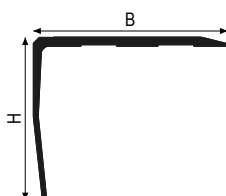

SA 65 - Alluminio

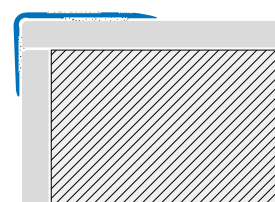

Alluminio

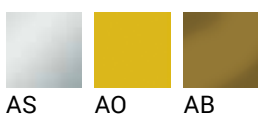

Il prodotto SWH rispetta la norma DIN 51130. Proprietà antiscivolo.

stairtec >> SA in Alluminio Anodizzato - Adesivo				
Cod.	HxB mm	Finitura	€/m	Pz
SA52ASA270	30x52	AS - Argento	17,09	10**
SA52AOA270	30x52	AO - Oro	17,09	10**
SA52ABA270	30x52	AB - Bronzo	17,09	10**

walktec >> SWH Carborundum adesivo "Strip Walk"				
Cod.	BxL mm	Finitura	€/rot	Pz
SWH19C51	19x18,3 m	C51 - Nero	36,05	1 rot. 18,3 m
SWH50C51	50x18,3 m	C51 - Nero	83,13	1 rot. 18,3 m
SWH19CF	19x18,3 m	CF - Fotoluminescente	115,52	1 rot. 18,3 m

Da utilizzare in combinazione con SWH19.

stairtec >> SA in Alluminio Anodizzato - senza Adesivo				
Cod.	HxB mm	Finitura	€/m	Pz
SA52ASN270	30x52	AS - Argento	15,11	10**
SA65ASN270	55x65	AS - Argento	18,35	5**
SA52AON270	30x52	AO - Oro	15,11	10**
SA52ABN270	30x52	AB - Bronzo	15,11	10**

Da utilizzare in combinazione con SWH50.

* Aumento del 10% per quantità inferiori a 20.

** Aumento del 10% per quantità inferiori a quelle indicate.

stairtec SL

Stairtec SL è un angolare in alluminio adatto a ogni tipo di pavimento, in particolare per quelli in legno. Particolarmente indicato per ambito domestico, si applica su pavimenti già posati per rinforzarne o ripristinarne lo spigolo del gradino.



SL20A0A

Lunghezza: 2,70 metri

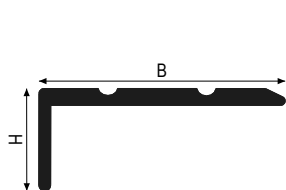

SL 10 - Alluminio

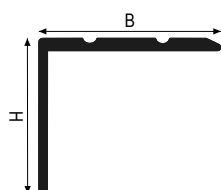

SL 20 - Alluminio

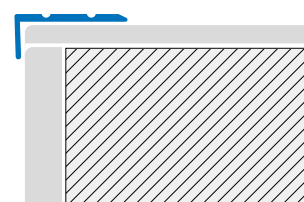

SELFLINE/PRETAGLIATO

Alluminio



SL 20 RSA

* Aumento del 10% per quantità inferiori a 20.

** Aumento del 10% per quantità inferiori a quelle indicate.

Maggiorazione prezzo per SELFLINE/CURVELINE L= 0,9 - 1,35 m come da pagina 380



SL 20 WEA

stairtec >> SL in Alluminio Anodizzato - Adesivo

Cod.	HxB mm	Finitura	€/m	Pz	
SL10ASA270	10x25	AS - Argento	7,06	30*	☒
SL20ASA270	20x25	AS - Argento	7,75	20*	☒
SL10AOA270	10x25	AO - Oro	7,06	30*	☒
SL20AOA270	20x25	AO - Oro	7,75	20*	☒
SL10ABA270	10x25	AB - Bronzo	7,06	30*	☒
SL20ABA270	20x25	AB - Bronzo	7,75	20*	☒

stairtec >> SL in Alluminio Anodizzato - Forato

Cod.	HxB mm	Finitura	€/m	Pz	
SL10ASF270	10x25	AS - Argento	5,37	30*	☒
SL20ASF270	20x25	AS - Argento	6,06	20*	☒
SL10AOF270	10x25	AO - Oro	5,37	30*	☒
SL20AOF270	20x25	AO - Oro	6,06	20*	☒
SL10ABF270	10x25	AB - Bronzo	5,37	30*	☒
SL20ABF270	20x25	AB - Bronzo	6,06	20*	☒

stairtec >> SL in Alluminio Effetto Legno - Adesivo

Cod.	HxB mm	Finitura	€/m	Pz
SL20RSA270	20x25	RS - Rovere Sbiancato	14,52	20*
SL20ACA270	20x25	AC - Acero	14,52	20*
SL20FAA270	20x25	FA - Faggio	14,52	20*
SL20ROA270	20x25	RO - Rovere	14,52	20*
SL20CIA270	20x25	CI - Ciliegio	14,52	20*
SL20NCA270	20x25	NC - Noce Chiaro	14,52	20*
SL20NSA270	20x25	NS - Noce Scuro	14,52	20*
SL20WEA270	20x25	WE - Wenge	14,52	20*

stairtec >> SL in Alluminio Effetto Legno - Forato

Cod.	HxB mm	Finitura	€/m	Pz
SL20RSF270	20x25	RS - Rovere Sbiancato	12,83	20*
SL20ACF270	20x25	AC - Acero	12,83	20*
SL20FAF270	20x25	FA - Faggio	12,83	20*
SL20ROF270	20x25	RO - Rovere	12,83	20*
SL20CIF270	20x25	CI - Ciliegio	12,83	20*
SL20NCF270	20x25	NC - Noce Chiaro	12,83	20*
SL20NSF270	20x25	NS - Noce Scuro	12,83	20*
SL20WEF270	20x25	WE - Wenge	12,83	20*

* Aumento del 10% per quantità inferiori a 20.

** Aumento del 10% per quantità inferiori a quelle indicate.

Maggiorazione prezzo per SELFLINE/CURVELINE L= 0,9 - 1,35 m come da pagina 380

stairtec SC

Stairtec SC sono paragrafini ideati per la finitura di gradini rivestiti con materiali resilienti. Per la posa applicare il rivestimento sull'alzata del gradino e successivamente installare il profilo fissandolo al supporto. Procedere quindi posando il rivestimento sulla pedata, sopra l'aletta di ancoraggio del profilo. Il rivestimento resiliante risulterà contenuto e protetto nella sua parte terminale dal dentino sporgente verticale del paragrafino, mentre l'alzata del gradino verrà preservata nel tempo.



SC30ASN

Lunghezza: 2,70 metri

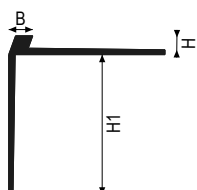

Alluminio
B = 3 mm

Alluminio

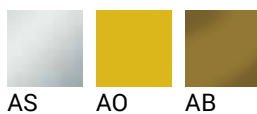

stairtec >> SC in Alluminio Anodizzato				
Cod.	HxH1 mm	Finitura	€/m	Pz
SC30ASN270	2,5x30	AS - Argento	8,66	25*
SC30AON270	2,5x30	AO - Oro	8,66	25*
SC30ABN270	2,5x30	AB - Bronzo	8,66	25*

* Aumento del 10% per quantità inferiori a 20.

** Aumento del 10% per quantità inferiori a quelle indicate.



filojolly RJF

Profilo brevettato minimale a sezione ridotta per il raccordo di angoli esterni; viene utilizzato anche nelle soluzioni di alto pregio risultando praticamente invisibile. È necessario tagliare a 45° il bordo della piastrella per un perfetto allineamento, con esclusione del mosaico vetroso H 4,5 mm.



RJF200AS

Lunghezza: 2,70 metri

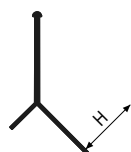

RJF200 - Alluminio

Alluminio



AS



RJF200AS

filojolly >> RJF in Alluminio Anodizzato				
Cod.	H mm	Finitura	€/m	Pz
RJF200AS270	20	AS - Argento	9,10	40*

* Aumento del 10% per quantità inferiori a 20.

** Aumento del 10% per quantità inferiori a quelle indicate.



stairtec SM

Stairtec SM è un paragradino con struttura in alluminio od ottone ed inserto antisdrucchiolo sostituibile in resina sintetica, fornito in vari colori e in versione liscia o zigrinata. Ideale per rifinire e proteggere i bordi di gradini rivestiti in moquette o gomma.



SM14A0N + SMI28P23

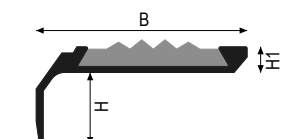

Alluminio - Ottone
H1 = 5 mm
SM14: H = 14 mm
SM28: H = 28 mm



SMI 28 P - Inserto zigrinato
H1 = 5 mm

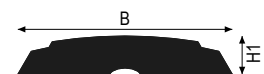

SML 28 P - Inserto liscio
H1 = 5 mm

Lunghezza: 2,70 metri

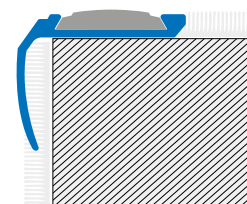
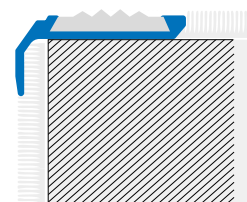

Inserti SML e SMI forniti in rotoli da 20 m

Alluminio



* Aumento del 10% per quantità inferiori a 20.

** Aumento del 10% per quantità inferiori a quelle indicate.



SM 28 ASN + SMI 28 P23

stairtec >> SM-A*N in Alluminio Anodizzato				
Cod.	HxB mm	Finitura	€/m	Pz
SM14ASN270	14x42	AS - Argento	9,44	20*
SM28ASN270	28x42	AS - Argento	10,86	20*
SM14AON270	14x42	AO - Oro	9,44	20*
SM28AON270	28x42	AO - Oro	10,86	20*
SM14ABN270	14x42	AB - Bronzo	9,44	20*
SM28ABN270	28x42	AB - Bronzo	10,86	20*

Ottone



OL

stairtec >> SM in Ottone Naturale				
Cod.	HxB mm	Finitura	€/m	Pz
SM14OLN270	14x42	OL - Lucido	33,89	5**

Inserto Antisdrucchiolo Zigrinato

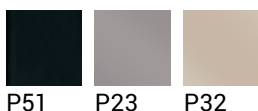

P51

P23

P32

stairtec >> SMI Inserto Antisdrucchiolo Zigrinato				
Cod.	B mm	Finitura	€/m	Pz
SMI28P23	28	P23 - Grigio Cemento	3,24	1 rot. 20 m**
SMI28P32	28	P32 - Beige Scuro	3,24	1 rot. 20 m**
SMI28P51	28	P51 - Nero	3,24	1 rot. 20 m**

Prodotto venduto a rotolo indivisibile

stairtec >> SML Inserto Antisdrucchiolo Liscio				
Cod.	B mm	Finitura	€/m	Pz
SML28P23	28	P23 - Grigio Cemento	3,24	1 rot. 20 m**
SML28P32	28	P32 - Beige Scuro	3,24	1 rot. 20 m**
SML28P51	28	P51 - Nero	3,24	1 rot. 20 m**

Prodotto venduto a rotolo indivisibile

* Aumento del 10% per quantità inferiori a 20.

** Aumento del 10% per quantità inferiori a quelle indicate.

LES - profili LED

Il profilo LES è un profilo per gradini, mensole o elementi simili progettato per ospitare strisce luminose a led di larghezza max. 12 mm (non fornite) per creare una illuminazione ausiliaria o suggestiva. Il profilo può essere completato con i diffusori in policarbonato disponibili in tre diverse finiture per creare l'effetto luminoso più gradito e con gli accessori 'Tappo terminale' e 'Striscia nera adesiva' ad alto attrito.



LES54AS + LESA10

Lunghezza: 2,00 metri

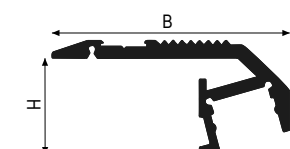

LES - Alluminio

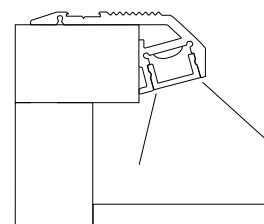

Alluminio



LEC15



LEST54AS

Profili LED >> LES in Alluminio Anodizzato				
Cod.	HxB mm	Finitura	€/m	Pz
LES54AS200	21x54	AS - Argento	68,00	1

Profili LED >> Tappo terminale DX e SX				
Cod.	H1 mm	Finitura	€/set	Pz/set
LEST54ASSET	54	AS - Argento	46,40	2

Profili LED >> Striscia adesiva nera				
Cod.	H1 mm	Finitura	€/m	Pz
LESA10	10	- Nero	10,80	1 rot. 25 m**

Profili LED >> Diffusori				
Cod.	B mm	Finitura	€/m	Pz
LEC15OP200	15	- Opalino	34,12	1
LEC15TR200	15	- Trasparente	30,23	1
LEC15SA200	15	- Sabbiato	30,23	1

Per quantità inferiori alle confezioni indicate (■) aumento del 10%
 ** Aumento del 10% per quantità inferiori a quelle indicate.

Maggiorazione prezzo per SELFLINE/CURVELINE L= 0,9 - 1,35 m come da pagina 380



passatoie tubo triangolare TTR

Profili da utilizzare nel fissaggio delle passatoie per scale. Tubi in ottone e alluminio triangolari, applicabili con supporti fissi o apribili per agevolare la pulizia delle passatoie STR13.



TTR160L

Lunghezza: 3,00 metri

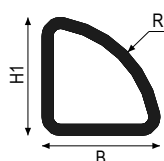

Alluminio - Ottone
R = 16 mm

Alluminio - Ottone



STR13



TTR16 AO + STR13 OL

tubo >> in Alluminio Anodizzato				
Cod.	H1 mm	Finitura	€/m	Pz
TTR16AO300	16	AO - Oro	12,21	12**

tubo >> in Ottone Lucido				
Cod.	H1 mm	Finitura	€/m	Pz
TTR16OL300	16	OL - Lucido	33,04	8**

supporto >> in Ottone per tubo triangolare in set (destro+sinistro)				
Cod.	H mm	Finitura	€/set	Pz/set
STR13OLSET	X	OL - Lucido	29,63	2

* Aumento del 10% per quantità inferiori a 20.

** Aumento del 10% per quantità inferiori a quelle indicate.

passatoie tubo tondo TTO

Profili da utilizzare nel fissaggio delle passatoie per scale. Tubi in ottone e alluminio tondi, applicabili con supporti fissi o apribili per agevolare la pulizia delle passatoie.



TTO110L

Lunghezza pretagliata

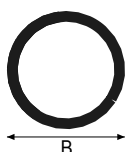

Alluminio

Ordinare separatamente i tappi di chiusura terminali del corrispondente diametro: art. TAP-OL + Ø.

Diametri (B):

TTO11: Ø = 11 mm

TTO13: Ø = 13 mm

TTO15: Ø = 15 mm

Alluminio



AO

ASB

* Aumento del 10% per quantità inferiori a 20.

** Aumento del 10% per quantità inferiori a quelle indicate.



TTO 11 ASB + SUP 12 OC

tubo >> TTO in Alluminio Anodizzato				
Cod.	BxL mm	Finitura	€ / pz	Pz
TTO11AO080	11x800	AO - Oro	7,83	20*
TTO11AO100	11x1000	AO - Oro	9,36	20*
TTO11AO120	11x1200	AO - Oro	10,88	20*
TTO13AO080	13x800	AO - Oro	8,42	20*
TTO13AO100	13x1000	AO - Oro	10,14	20*
TTO13AO120	13x1200	AO - Oro	12,08	20*
TTO15AO080	15x800	AO - Oro	10,39	10**
TTO15AO100	15x1000	AO - Oro	12,08	10**
TTO15AO120	15x1200	AO - Oro	13,88	10**

tubo >> TTO in Alluminio Anodizzato				
Cod.	BxL mm	Finitura	€ / m	Pz
TTO11AO320	11x3200	AO - Oro	7,42	15**
TTO13AO320	13x3200	AO - Oro	7,67	20*
TTO15AO320	15x3200	AO - Oro	8,68	10**

tubo >> TTO in Alluminio Brillantato				
Cod.	L mm	Finitura	€ / m	Pz
TTO11ASB320	3200	ASB - Cromo	7,94	20*

Ottone

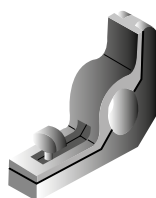
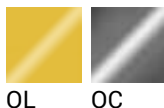

CER

SUP

TAP

tubo >> TTO in Ottone Lucido				
Cod.	BxL mm	Finitura	€ / pz	Pz
TTO11OL080	11x800	OL - Lucido	13,91	10**
TTO11OL100	11x1000	OL - Lucido	16,73	10**
TTO11OL120	11x1200	OL - Lucido	19,79	10**
TTO13OL080	13x800	OL - Lucido	16,83	10**
TTO13OL100	13x1000	OL - Lucido	20,26	10**
TTO13OL120	13x1200	OL - Lucido	23,77	10**
TTO15OL080	15x800	OL - Lucido	19,55	10**
TTO15OL100	15x1000	OL - Lucido	23,49	10**
TTO15OL120	15x1200	OL - Lucido	27,40	10**

tubo >> TTO in Ottone Lucido				
Cod.	BxL mm	Finitura	€ / m	Pz
TTO11OL320	11x3200	OL - Lucido	14,58	10**
TTO13OL320	13x3200	OL - Lucido	17,52	10**
TTO15OL320	15x3200	OL - Lucido	20,60	10**

supporto >> occhiolo in Ottone per tubo tondo				
Cod.	R mm	Finitura	€ / pz	Pz
SUP120L	6	OL - Lucido	6,10	100**
SUP140L	7	OL - Lucido	6,90	100**
SUP160L	8	OL - Lucido	7,45	100**
SUP120C	6	OC - Cromato	10,10	100**

supporto >> in Ottone a cerniera per tubo tondo				
Cod.	R mm	Finitura	€ / pz	Pz
CER120L	6	OL - Lucido	21,12	50**
CER140L	7	OL - Lucido	21,58	50**
CER160L	8	OL - Lucido	24,59	50**

supporto >> in Ottone per chiusura tubo tondo				
Cod.	R mm	Finitura	€ / pz	Pz
TAP110L	5,5	OL - Lucido	0,78	100**
TAP130L	6,5	OL - Lucido	1,09	100**
TAP150L	7,5	OL - Lucido	1,83	100**
TAP110C	5,5	OC - Cromato	2,13	100**

* Aumento del 10% per quantità inferiori a 20.

** Aumento del 10% per quantità inferiori a quelle indicate.

multiclip CLS

Paragradino brevettato MULTICLIP in grado di completare lo spigolo del gradino, anche con lo stesso materiale del rivestimento, rendendolo più visibile e migliorandone la durata nel tempo. Protegge gli spigoli dell'alzata e della pedata da scalfitture e ne maschera eventuali difetti di taglio ed imprecisioni nell'accostamento.



CLS250AC

Lunghezza: 2,70 metri

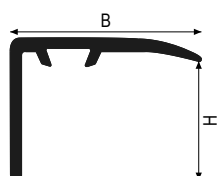

Alluminio
H = 22 mm

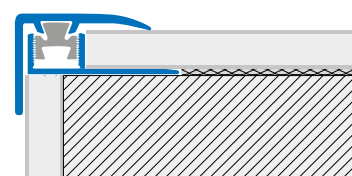

Alluminio



multiclip >> CLS250 in Alluminio Anodizzato				
Cod.	B mm	Finitura	€/m	Pz
CLS250AS270	25	AS - Argento	9,16	20*
CLS250AO270	25	AO - Oro	9,16	20*
CLS250AB270	25	AB - Bronzo	9,16	20*

multiclip >> CLS250 in Alluminio Effetto Legno ad alta resistenza				
Cod.	B mm	Finitura	€/m	Pz
CLS250RS270	25	RS - Rovere Sbiancato	15,87	20*
CLS250AC270	25	AC - Acero	15,87	20*
CLS250FA270	25	FA - Faggio	15,87	20*
CLS250RO270	25	RO - Rovere	15,87	20*
CLS250CI270	25	CI - Ciliegio	15,87	20*
CLS250NC270	25	NC - Noce Chiaro	15,87	20*
CLS250NS270	25	NS - Noce Scuro	15,87	20*
CLS250WE270	25	WE - Wenge	15,87	20*

* Aumento del 10% per quantità inferiori a 20.

** Aumento del 10% per quantità inferiori a quelle indicate.



Profili per rivestimenti

Raccordare, proteggere, decorare, sono le funzioni di questa linea prodotto.

Velocità di applicazione, economia e durata sono alcuni dei vantaggi che offrono.

L'applicazione dei profili in corrispondenza degli spigoli protegge in maniera efficace e duratura la zona del rivestimento più sollecitata ed esposta agli urti, in particolare nelle monocotture di ceramica, estremamente fragili se smaltate ai bordi, e consente un notevole risparmio di tempo nella posa, evitando di tagliare a 45° le piastrelle e di ricorrere ai pezzi speciali in ceramica, garantendo linearità e verticalità dello spigolo, grazie al riferimento rettilineo del profilo.

Numerose soluzioni per rifinire gli angoli interni ed esterni delle pareti, rendendo gli spigoli meno vivi e pericolosi e gli angoli interni facilmente pulibili, rispondendo alle vigenti normative europee antinfortunistica ed igienico-sanitarie.

Alluminio, ottone, acciaio inox, materiali sintetici atossici: oltre 30 finiture, da coordinare con il colore delle piastrelle, delle fughe o degli accessori volti a creare un contrasto decorativo.

squarejolly SJ

SQUAREJOLLY SJ è un profilo polivalente che si adatta alle molteplici situazioni che si presentano nella posa a colla di pavimenti e rivestimenti in ceramica. La particolare forma "squadrata simmetrica" permette di realizzare molteplici finiture di completamento. Le misure del profilo sono indicate con "H", che coincide con lo spessore della piastrella, e "B" = H+1 mm. Ancoraggio verticale con cava a coda di rondine brevettato (versione alluminio). I due lati verticali direttamente a contatto con la superficie di appoggio ne suggeriscono l'uso anche sui pavimenti e ne garantiscono la resistenza a carichi in appoggio.



SJ100IL

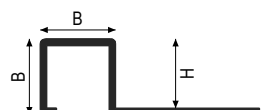

Acciaio Inox
B = H + 1 mm

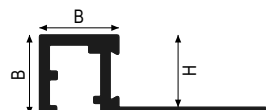

Alluminio
B = H + 1 mm

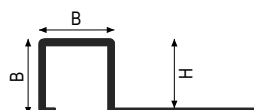

Ottone
B = H + 1 mm

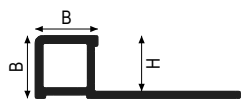

Resina Sintetica
B = H + 1 mm

Lunghezza: 2,70 metri

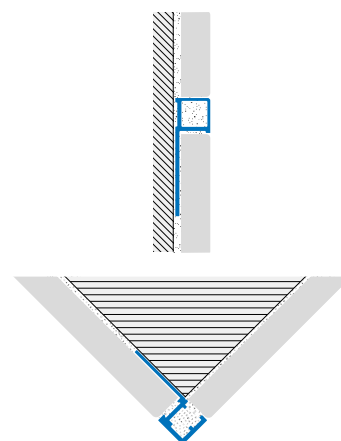

CURVELINE/DEFORMABILE

Acciaio Inox

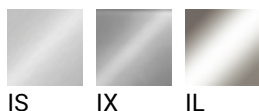

SJC-I

* Aumento del 10% per quantità inferiori a 20.

** Aumento del 10% per quantità inferiori a quelle indicate.



SJ80IX

Acciaio Inox

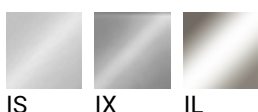

squarejolly >> SJ in Acciaio Inox AISI 304 - DIN 1.4301 - Lucido					
Cod.	H mm	Finitura	€/m	Pz	
SJ60IL270	6	IL - Lucido	12,52	20*	☑
SJ80IL270	8	IL - Lucido	13,18	20*	☑
SJ90IL270	9	IL - Lucido	13,65	20*	☑
SJ100IL270	10	IL - Lucido	14,27	20*	☑
SJ110IL270	11	IL - Lucido	14,58	20*	☑
SJ125IL270	12,5	IL - Lucido	15,19	15**	☑
SJ150IL270	15	IL - Lucido	17,83	20*	☑

squarejolly >> SJ in Acciaio Inox AISI 304 - DIN 1.4301 - Spazzolato				
Cod.	H mm	Finitura	€/m	Pz
SJ60IS270	6	IS - Spazzolato	15,51	20*
SJ80IS270	8	IS - Spazzolato	16,22	20*
SJ90IS270	9	IS - Spazzolato	16,68	20*
SJ100IS270	10	IS - Spazzolato	17,32	20*
SJ110IS270	11	IS - Spazzolato	17,63	20*
SJ125IS270	12,5	IS - Spazzolato	18,26	15**
SJ150IS270	15	IS - Spazzolato	20,63	20*

squarecapsule >> SJC Capsule in Acciaio Inox AISI 304 - DIN 1.4301 - Lucido				
Cod.	H mm	Finitura	€/set	Pz/set
SJC60ILSET2	6	IL - Lucido	33,20	2
SJC80ILSET2	8	IL - Lucido	33,20	2
SJC90ILSET2	9	IL - Lucido	33,20	2
SJC100ILSET2	10	IL - Lucido	33,20	2
SJC110ILSET2	11	IL - Lucido	33,20	2
SJC125ILSET2	12,5	IL - Lucido	33,20	2
SJC150ILSET2	15	IL - Lucido	33,20	2

squarecapsule >> SJC Capsule in Acciaio Inox AISI 304 - DIN 1.4301 - Spazzolato				
Cod.	H mm	Finitura	€/set	Pz/set
SJC60ISSET2	6	IS - Spazzolato	38,55	2
SJC80ISSET2	8	IS - Spazzolato	38,55	2
SJC90ISSET2	9	IS - Spazzolato	38,55	2
SJC100ISSET2	10	IS - Spazzolato	38,55	2
SJC110ISSET2	11	IS - Spazzolato	38,55	2
SJC125ISSET2	12,5	IS - Spazzolato	38,55	2
SJC150ISSET2	15	IS - Spazzolato	38,55	2

squarejolly >> SJ in Acciaio Inox AISI 316 - DIN 1.4404 - Lucido				
Cod.	H mm	Finitura	€/m	Pz
SJ80ILM270	8	ILM - Lucido	17,18	20*
SJ90ILM270	9	ILM - Lucido	17,68	20*
SJ100ILM270	10	ILM - Lucido	18,34	20*
SJ110ILM270	11	ILM - Lucido	18,67	20*
SJ125ILM270	12,5	ILM - Lucido	19,30	15**
SJ150ILM270	15	ILM - Lucido	21,59	20*

squarejolly >> SJ in Acciaio Inox AISI 304 - DIN 1.4301 - Sabbiato				
Cod.	H mm	Finitura	€/m	Pz
SJ80IX270	8	IX - Sabbiato	17,29	20*
SJ100IX270	10	IX - Sabbiato	18,41	20*
SJ125IX270	12,5	IX - Sabbiato	19,36	15**

squarecapsule >> SJC Capsule in Acciaio Inox AISI 316 - DIN 1.4404 - Lucido				
Cod.	H mm	Finitura	€/set	Pz/set
SJC80ILMSET2	8	ILM - Lucido	42,12	2
SJC90ILMSET2	9	ILM - Lucido	42,12	2
SJC100ILMSET2	10	ILM - Lucido	42,12	2
SJC110ILMSET2	11	ILM - Lucido	42,12	2
SJC125ILMSET2	12,5	ILM - Lucido	42,12	2
SJC150ILMSET2	15	ILM - Lucido	42,12	2

squarecapsule >> SJC Capsule in Acciaio Inox AISI 304 - DIN 1.4301 - Sabbiato				
Cod.	H mm	Finitura	€/set	Pz/set
SJC80IXSET2	8	IX - Sabbiato	33,95	2
SJC100IXSET2	10	IX - Sabbiato	33,95	2
SJC125IXSET2	12,5	IX - Sabbiato	33,95	2

* Aumento del 10% per quantità inferiori a 20.

** Aumento del 10% per quantità inferiori a quelle indicate.

Alluminio

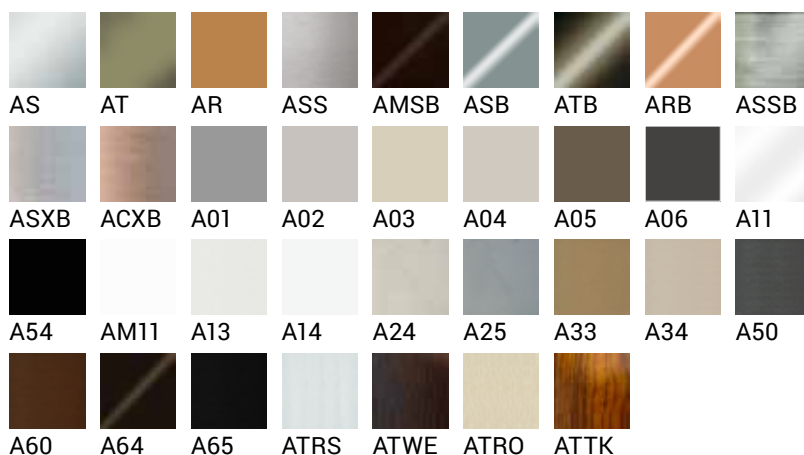

SJC-A



SJ-AT



SJ-ASB + SJC-ASB



SJ-ATRS

squarejolly >> SJ in Alluminio Anodizzato					
Cod.	Hmm	Finitura	€/m	Pz	
SJ60AS270	6	AS - Argento	5,77	40*	
SJ80AS270	8	AS - Argento	6,20	40*	☑
SJ90AS270	9	AS - Argento	6,60	40*	☑
SJ100AS270	10	AS - Argento	6,77	40*	☑
SJ110AS270	11	AS - Argento	7,13	40*	☑
SJ125AS270	12,5	AS - Argento	7,64	30*	☑
SJ80AT270	8	AT - Titanio	8,50	40*	
SJ90AT270	9	AT - Titanio	8,80	40*	
SJ100AT270	10	AT - Titanio	9,10	40*	
SJ110AT270	11	AT - Titanio	9,57	40*	
SJ125AT270	12,5	AT - Titanio	10,07	30*	
SJ80AR270	8	AR - Rame	8,50	40*	
SJ90AR270	9	AR - Rame	8,80	40*	
SJ100AR270	10	AR - Rame	9,10	40*	
SJ110AR270	11	AR - Rame	9,57	40*	
SJ125AR270	12,5	AR - Rame	10,07	30*	

squarecapsule >> SJC capsula in Alluminio Anodizzato				
Cod.	Hmm	Finitura	€/set	Pz/set
SJC60ASSET2	6	AS - Argento	12,68	2
SJC80ASSET2	8	AS - Argento	12,68	2
SJC90ASSET2	9	AS - Argento	12,68	2
SJC100ASSET2	10	AS - Argento	12,68	2
SJC110ASSET2	11	AS - Argento	12,68	2
SJC125ASSET2	12,5	AS - Argento	12,68	2
SJC80ATSET2	8	AT - Titanio	12,68	2
SJC90ATSET2	9	AT - Titanio	12,68	2
SJC100ATSET2	10	AT - Titanio	12,68	2
SJC110ATSET2	11	AT - Titanio	12,68	2
SJC125ATSET2	12,5	AT - Titanio	12,68	2
SJC80ARSET2	8	AR - Rame	12,68	2
SJC90ARSET2	9	AR - Rame	12,68	2
SJC100ARSET2	10	AR - Rame	12,68	2
SJC110ARSET2	11	AR - Rame	12,68	2
SJC125ARSET2	12,5	AR - Rame	12,68	2

* Aumento del 10% per quantità inferiori a 20.

** Aumento del 10% per quantità inferiori a quelle indicate.

Alluminio

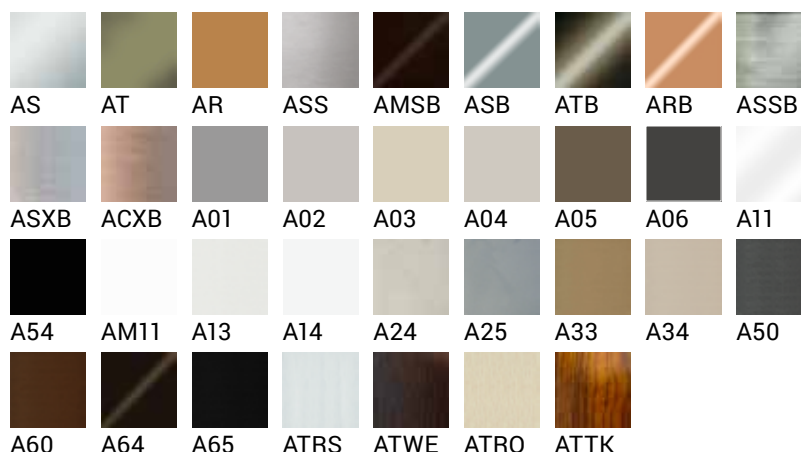

squarejolly >> SJ in Alluminio Anodizzato Spazzolato				
Cod.	H mm	Finitura	€/m	Pz
SJ80ASS270	8	ASS - Anodizzato Spazzolato	9,77	40*
SJ90ASS270	9	ASS - Anodizzato Spazzolato	10,11	40*
SJ100ASS270	10	ASS - Anodizzato Spazzolato	10,46	40*
SJ110ASS270	11	ASS - Anodizzato Spazzolato	10,98	40*
SJ125ASS270	12,5	ASS - Anodizzato Spazzolato	11,58	30*
SJ80AMSB270	8	AMSB - Spazz. Bronzo Antico	19,13	40*
SJ100AMSB270	10	AMSB - Spazz. Bronzo Antico	19,44	40*
SJ125AMSB270	12,5	AMSB - Spazz. Bronzo Antico	19,65	30*

squarecapsule >> SJC in Alluminio Anodizzato Spazzolato				
Cod.	H mm	Finitura	€/set	Pz/set
SJC80ASSSET2	8	ASS - Anodizzato Spazzolato	15,39	2
SJC90ASSSET2	9	ASS - Anodizzato Spazzolato	15,39	2
SJC100ASSSET2	10	ASS - Anodizzato Spazzolato	15,39	2
SJC110ASSSET2	11	ASS - Anodizzato Spazzolato	15,39	2
SJC125ASSSET2	12,5	ASS - Anodizzato Spazzolato	15,39	2
SJC100AMSBSET2	10	AMSB - Spazz. Bronzo Antico	20,32	2
SJC125AMSBSET2	12,5	AMSB - Spazz. Bronzo Antico	20,32	2

squarejolly >> SJ in Alluminio Anodizzato Brillantato				
Cod.	H mm	Finitura	€/m	Pz
SJ60ASB270	6	ASB - Cromo	10,06	40*
SJ80ASB270	8	ASB - Cromo	10,60	40*
SJ90ASB270	9	ASB - Cromo	11,41	40*
SJ100ASB270	10	ASB - Cromo	11,85	40*
SJ110ASB270	11	ASB - Cromo	12,53	40*
SJ125ASB270	12,5	ASB - Cromo	13,29	30*
SJ80ATB270	8	ATB - Titanio brillantato	10,97	40*
SJ90ATB270	9	ATB - Titanio brillantato	11,80	40*
SJ100ATB270	10	ATB - Titanio brillantato	12,25	40*
SJ110ATB270	11	ATB - Titanio brillantato	12,95	40*
SJ125ATB270	12,5	ATB - Titanio brillantato	13,75	30*
SJ80ARB270	8	ARB - Rame brillantato	10,97	40*
SJ90ARB270	9	ARB - Rame brillantato	11,80	40*
SJ100ARB270	10	ARB - Rame brillantato	12,25	40*
SJ110ARB270	11	ARB - Rame brillantato	12,95	40*
SJ125ARB270	12,5	ARB - Rame brillantato	13,75	30*

squarecapsule >> SJC in Alluminio Anodizzato Brillantato				
Cod.	H mm	Finitura	€/set	Pz/set
SJC60ASBSET2	6	ASB - Cromo	12,68	2
SJC80ASBSET2	8	ASB - Cromo	12,68	2
SJC90ASBSET2	9	ASB - Cromo	12,68	2
SJC100ASBSET2	10	ASB - Cromo	12,68	2
SJC110ASBSET2	11	ASB - Cromo	12,68	2
SJC125ASBSET2	12,5	ASB - Cromo	12,68	2
SJC80ATBSET2	8	ATB - Titanio brillantato	12,68	2
SJC90ATBSET2	9	ATB - Titanio brillantato	12,68	2
SJC100ATBSET2	10	ATB - Titanio brillantato	12,68	2
SJC110ATBSET2	11	ATB - Titanio brillantato	12,68	2
SJC125ATBSET2	12,5	ATB - Titanio brillantato	12,68	2
SJC80ARBSET2	8	ARB - Rame brillantato	12,68	2
SJC90ARBSET2	9	ARB - Rame brillantato	12,68	2
SJC100ARBSET2	10	ARB - Rame brillantato	12,68	2
SJC110ARBSET2	11	ARB - Rame brillantato	12,68	2
SJC125ARBSET2	12,5	ARB - Rame brillantato	12,68	2

squarejolly >> SJ in Alluminio Anodizzato Brillantato Spazzolato				
Cod.	H mm	Finitura	€/m	Pz
SJ80ASSB270	8	ASSB - Argento spazz. brill.	12,08	40*
SJ90ASSB270	9	ASSB - Argento spazz. brill.	12,60	40*
SJ100ASSB270	10	ASSB - Argento spazz. brill.	13,14	40*
SJ110ASSB270	11	ASSB - Argento spazz. brill.	14,78	40*
SJ125ASSB270	12,5	ASSB - Argento spazz. brill.	16,43	30*

squarecapsule >> SJC in Alluminio Anodizzato Brillantato Spazzolato				
Cod.	H mm	Finitura	€/set	Pz/set
SJC80ASSBSET2	8	ASSB - Argento spazz. brill.	16,93	2
SJC90ASSBSET2	9	ASSB - Argento spazz. brill.	16,93	2
SJC100ASSBSET2	10	ASSB - Argento spazz. brill.	16,93	2
SJC110ASSBSET2	11	ASSB - Argento spazz. brill.	16,93	2
SJC125ASSBSET2	12,5	ASSB - Argento spazz. brill.	16,93	2

* Aumento del 10% per quantità inferiori a 20.

** Aumento del 10% per quantità inferiori a quelle indicate.

squarejolly >> SJ in Alluminio Anodizzato Brillantato Sabbiato				
Cod.	H mm	Finitura	€/ m	Pz
SJ80ASXB270	8	ASXB - Argento sabb. brill.	12,98	40*
SJ90ASXB270	9	ASXB - Argento sabb. brill.	13,55	40*
SJ100ASXB270	10	ASXB - Argento sabb. brill.	14,11	40*
SJ110ASXB270	11	ASXB - Argento sabb. brill.	15,88	40*
SJ125ASXB270	12,5	ASXB - Argento sabb. brill.	17,66	30*
SJ80ACXB270	8	ACXB - Champagne	12,98	40*
SJ90ACXB270	9	ACXB - Champagne	13,55	40*
SJ100ACXB270	10	ACXB - Champagne	14,11	40*
SJ110ACXB270	11	ACXB - Champagne	15,88	40*
SJ125ACXB270	12,5	ACXB - Champagne	17,66	30*

squarejolly >> SJ in Alluminio Verniciato				
Cod.	H mm	Finitura	€/ m	Pz
SJ80A11270	8	A11 - Bianco Puro	7,45	40*
SJ90A11270	9	A11 - Bianco Puro	7,71	40*
SJ100A11270	10	A11 - Bianco Puro	8,12	40*
SJ110A11270	11	A11 - Bianco Puro	8,34	40*
SJ125A11270	12,5	A11 - Bianco Puro	8,78	30*
SJ60A54270	6	A54 - Nero Opaco	7,63	40*
SJ80A54270	8	A54 - Nero Opaco	8,28	40*
SJ100A54270	10	A54 - Nero Opaco	9,02	40*
SJ125A54270	12,5	A54 - Nero Opaco	9,75	30*
SJ60AM11270	6	AM11 - Bianco Opaco	6,87	40*
SJ80AM11270	8	AM11 - Bianco Opaco	7,45	40*
SJ100AM11270	10	AM11 - Bianco Opaco	8,12	40*
SJ125AM11270	12,5	AM11 - Bianco Opaco	8,78	30*

squarecapsule >> SJC in Alluminio Anodizzato Brillantato Sabbiato				
Cod.	H mm	Finitura	€/ set	Pz / set
SJC80ASXBSET2	8	ASXB - Argento sabb. brill.	16,93	2
SJC90ASXBSET2	9	ASXB - Argento sabb. brill.	16,93	2
SJC100ASXBSET2	10	ASXB - Argento sabb. brill.	16,93	2
SJC110ASXBSET2	11	ASXB - Argento sabb. brill.	16,93	2
SJC125ASXBSET2	12,5	ASXB - Argento sabb. brill.	16,93	2
SJC80ACXBSET2	8	ACXB - Champagne	16,93	2
SJC90ACXBSET2	9	ACXB - Champagne	16,93	2
SJC100ACXBSET2	10	ACXB - Champagne	16,93	2
SJC110ACXBSET2	11	ACXB - Champagne	16,93	2
SJC125ACXBSET2	12,5	ACXB - Champagne	16,93	2

squarecapsule >> SJC in Alluminio Verniciato				
Cod.	H mm	Finitura	€/ set	Pz / set
SJC80A11SET2	8	A11 - Bianco Puro	12,93	2
SJC90A11SET2	9	A11 - Bianco Puro	12,93	2
SJC100A11SET2	10	A11 - Bianco Puro	12,93	2
SJC110A11SET2	11	A11 - Bianco Puro	12,93	2
SJC125A11SET2	12,5	A11 - Bianco Puro	12,93	2
SJC60A54SET2	6	A54 - Nero opaco	12,93	2
SJC80A54SET2	8	A54 - Nero opaco	12,93	2
SJC100A54SET2	10	A54 - Nero opaco	12,93	2
SJC125A54SET2	12,5	A54 - Nero opaco	12,93	2
SJC60AM11SET2	6	AM11 - Bianco opaco	12,93	2
SJC80AM11SET2	8	AM11 - Bianco opaco	12,93	2
SJC100AM11SET2	10	AM11 - Bianco opaco	12,93	2
SJC125AM11SET2	12,5	AM11 - Bianco opaco	12,93	2



SJ-ASXB + SJC-ASXB

* Aumento del 10% per quantità inferiori a 20.

** Aumento del 10% per quantità inferiori a quelle indicate.

Alluminio

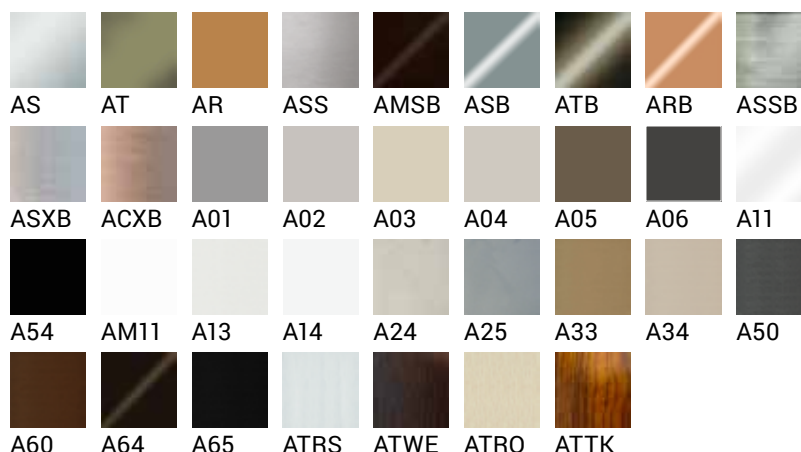

squarejolly >> SJ in Alluminio Verniciato Modern Line				
Cod.	Hmm	Finitura	€/m	Pz
SJ80A13270	8	A13 - Bianco Antico	8,28	40*
SJ100A13270	10	A13 - Bianco Antico	9,02	40*
SJ110A13270	11	A13 - Bianco Antico	9,27	40*
SJ125A13270	12,5	A13 - Bianco Antico	9,75	30*
SJ80A24270	8	A24 - Grigio Pastello goffrato	8,28	40*
SJ100A24270	10	A24 - Grigio Pastello goffrato	9,02	40*
SJ110A24270	11	A24 - Grigio Pastello goffrato	9,27	40*
SJ125A24270	12,5	A24 - Grigio Pastello goffrato	9,75	30*
SJ80A25270	8	A25 - Grigio Cemento Goffrato	8,28	40*
SJ100A25270	10	A25 - Grigio Cemento Goffrato	9,02	40*
SJ110A25270	11	A25 - Grigio Cemento Goffrato	9,27	40*
SJ125A25270	12,5	A25 - Grigio Cemento Goffrato	9,75	30*
SJ80A33270	8	A33 - Tortora Goffrato	8,28	40*
SJ100A33270	10	A33 - Tortora Goffrato	9,02	40*
SJ110A33270	11	A33 - Tortora Goffrato	9,27	40*
SJ125A33270	12,5	A33 - Tortora Goffrato	9,75	30*
SJ80A34270	8	A34 - Kaki Goffrato	8,28	40*
SJ100A34270	10	A34 - Kaki Goffrato	9,02	40*
SJ110A34270	11	A34 - Kaki Goffrato	9,27	40*
SJ125A34270	12,5	A34 - Kaki Goffrato	9,75	30*
SJ80A50270	8	A50 - Micaceo Goffrato	8,28	40*
SJ100A50270	10	A50 - Micaceo Goffrato	9,02	40*
SJ110A50270	11	A50 - Micaceo Goffrato	9,27	40*
SJ125A50270	12,5	A50 - Micaceo Goffrato	9,75	30*
SJ80A60270	8	A60 - Corten Goffrato	8,28	40*
SJ100A60270	10	A60 - Corten Goffrato	9,02	40*
SJ110A60270	11	A60 - Corten Goffrato	9,27	40*
SJ125A60270	12,5	A60 - Corten Goffrato	9,75	30*
SJ80A64270	8	A64 - Testa di Moro Goffrato	8,28	40*
SJ100A64270	10	A64 - Testa di Moro Goffrato	9,02	40*
SJ110A64270	11	A64 - Testa di Moro Goffrato	9,27	40*
SJ125A64270	12,5	A64 - Testa di Moro Goffrato	9,75	30*
SJ80A65270	8	A65 - Nero Opaco Goffrato	8,28	40*
SJ100A65270	10	A65 - Nero Opaco Goffrato	9,02	40*
SJ110A65270	11	A65 - Nero Opaco Goffrato	9,27	40*
SJ125A65270	12,5	A65 - Nero Opaco Goffrato	9,75	30*

squarecapsule >> SJC in Alluminio Verniciato Modern Line				
Cod.	Hmm	Finitura	€/set	Pz/set
SJC80A13SET2	8	A13 - Bianco Antico	12,93	2
SJC100A13SET2	10	A13 - Bianco Antico	12,93	2
SJC110A13SET2	11	A13 - Bianco Antico	12,93	2
SJC125A13SET2	12,5	A13 - Bianco Antico	12,93	2
SJC80A24SET2	8	A24 - Grigio Pastello goffrato	12,93	2
SJC100A24SET2	10	A24 - Grigio Pastello goffrato	12,93	2
SJC110A24SET2	11	A24 - Grigio Pastello goffrato	12,93	2
SJC125A24SET2	12,5	A24 - Grigio Pastello goffrato	12,93	2
SJC80A25SET2	8	A25 - Grigio cemento goffrato	12,93	2
SJC100A25SET2	10	A25 - Grigio Cemento Goffrato	12,93	2
SJC110A25SET2	11	A25 - Grigio cemento goffrato	12,93	2
SJC125A25SET2	12,5	A25 - Grigio cemento goffrato	12,93	2
SJC80A33SET2	8	A33 - Tortora Goffrato	12,93	2
SJC100A33SET2	10	A33 - Tortora Goffrato	12,93	2
SJC110A33SET2	11	A33 - Tortora Goffrato	12,93	2
SJC125A33SET2	12,5	A33 - Tortora Goffrato	12,93	2
SJC80A34SET2	8	A34 - Kaki goffrato	12,93	2
SJC100A34SET2	10	A34 - Kaki goffrato	12,93	2
SJC110A34SET2	11	A34 - Kaki goffrato	12,93	2
SJC125A34SET2	12,5	A34 - Kaki goffrato	12,93	2
SJC80A50SET2	8	A50 - Micaceo Goffrato	12,93	2
SJC100A50SET2	10	A50 - Micaceo Goffrato	12,93	2
SJC110A50SET2	11	A50 - Micaceo Goffrato	12,93	2
SJC125A50SET2	12,5	A50 - Micaceo Goffrato	12,93	2
SJC80A60SET2	8	A60 - Corten Goffrato	12,93	2
SJC100A60SET2	10	A60 - Corten Goffrato	12,93	2
SJC110A60SET2	11	A60 - Corten Goffrato	12,93	2
SJC125A60SET2	12,5	A60 - Corten Goffrato	12,93	2
SJC80A64SET2	8	A64 - Testa di moro goffrato	12,93	2
SJC100A64SET2	10	A64 - Testa di moro goffrato	12,93	2
SJC110A64SET2	11	A64 - Testa di moro goffrato	12,93	2
SJC125A64SET2	12,5	A64 - Testa di moro goffrato	12,93	2
SJC80A65SET2	8	A65 - Nero opaco goffrato	12,93	2
SJC100A65SET2	10	A65 - Nero opaco goffrato	12,93	2
SJC110A65SET2	11	A65 - Nero opaco goffrato	12,93	2
SJC125A65SET2	12,5	A65 - Nero opaco goffrato	12,93	2

* Aumento del 10% per quantità inferiori a 20.

** Aumento del 10% per quantità inferiori a quelle indicate.

Alluminio

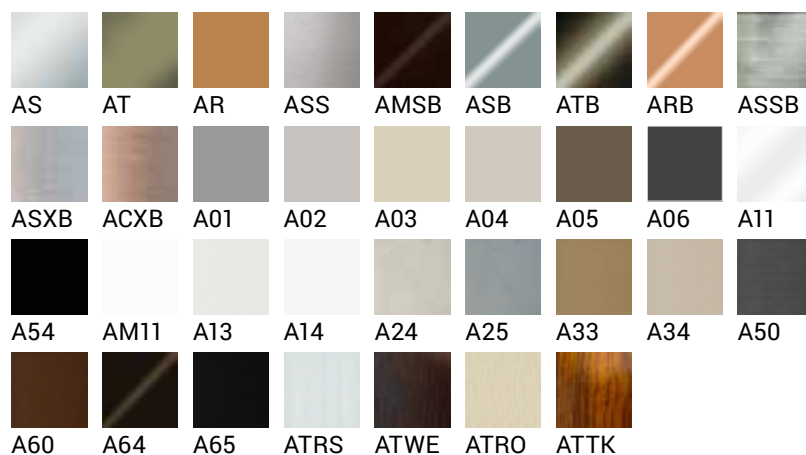

squarejolly >> SJ in Alluminio Verniciato Desert Line

Cod.	Hmm	Finitura	€/m	Pz
SJ80A01270	8	A01 - Namib	9,32	40*
SJ100A01270	10	A01 - Namib	9,54	40*
SJ110A01270	11	A01 - Namib	9,91	40*
SJ125A01270	12,5	A01 - Namib	10,13	30*
SJ80A02270	8	A02 - Yuma	9,32	40*
SJ100A02270	10	A02 - Yuma	9,54	40*
SJ110A02270	11	A02 - Yuma	9,91	40*
SJ125A02270	12,5	A02 - Yuma	10,13	30*
SJ80A03270	8	A03 - Sahara	9,32	40*
SJ100A03270	10	A03 - Sahara	9,54	40*
SJ110A03270	11	A03 - Sahara	9,91	40*
SJ125A03270	12,5	A03 - Sahara	10,13	30*
SJ80A04270	8	A04 - Kalahari	9,32	40*
SJ100A04270	10	A04 - Kalahari	9,54	40*
SJ110A04270	11	A04 - Kalahari	9,91	40*
SJ125A04270	12,5	A04 - Kalahari	10,13	30*
SJ80A05270	8	A05 - Gobi	9,32	40*
SJ100A05270	10	A05 - Gobi	9,54	40*
SJ110A05270	11	A05 - Gobi	9,91	40*
SJ125A05270	12,5	A05 - Gobi	10,13	30*
SJ80A06270	8	A06 - Atacama	9,32	40*
SJ100A06270	10	A06 - Atacama	9,54	40*
SJ110A06270	11	A06 - Atacama	9,91	40*
SJ125A06270	12,5	A06 - Atacama	10,13	30*
SJ80A14270	8	A14 - White arctic	9,32	40*
SJ100A14270	10	A14 - White arctic	9,54	40*
SJ110A14270	11	A14 - White arctic	9,91	40*
SJ125A14270	12,5	A14 - White arctic	10,13	30*

squarecapsule >> SJC in Alluminio Verniciato Desert Line

Cod.	Hmm	Finitura	€/set	Pz/set
SJC80A01SET2	8	A01 - Namib	12,93	2
SJC100A01SET2	10	A01 - Namib	12,93	2
SJC110A01SET2	11	A01 - Namib	12,93	2
SJC125A01SET2	12,5	A01 - Namib	12,93	2
SJC80A02SET2	8	A02 - Yuma	12,93	2
SJC100A02SET2	10	A02 - Yuma	12,93	2
SJC110A02SET2	11	A02 - Yuma	12,93	2
SJC125A02SET2	12,5	A02 - Yuma	12,93	2
SJC80A03SET2	8	A03 - Sahara	12,93	2
SJC100A03SET2	10	A03 - Sahara	12,93	2
SJC110A03SET2	11	A03 - Sahara	12,93	2
SJC125A03SET2	12,5	A03 - Sahara	12,93	2
SJC80A04SET2	8	A04 - Kalahari	12,93	2
SJC100A04SET2	10	A04 - Kalahari	12,93	2
SJC110A04SET2	11	A04 - Kalahari	12,93	2
SJC125A04SET2	12,5	A04 - Kalahari	12,93	2
SJC80A05SET2	8	A05 - Gobi	12,93	2
SJC100A05SET2	10	A05 - Gobi	12,93	2
SJC110A05SET2	11	A05 - Gobi	12,93	2
SJC125A05SET2	12,5	A05 - Gobi	12,93	2
SJC80A06SET2	8	A06 - Atacama	12,93	2
SJC100A06SET2	10	A06 - Atacama	12,93	2
SJC110A06SET2	11	A06 - Atacama	12,93	2
SJC125A06SET2	12,5	A06 - Atacama	12,93	2
SJC80A14SET2	8	A14 - White arctic	12,93	2
SJC100A14SET2	10	A14 - White arctic	12,93	2
SJC110A14SET2	11	A14 - White arctic	12,93	2
SJC125A14SET2	12,5	A14 - White arctic	12,93	2

* Aumento del 10% per quantità inferiori a 20.

** Aumento del 10% per quantità inferiori a quelle indicate.

squarejolly >> SJ in Alluminio Effetto Legno ad alta resistenza				
Cod.	H mm	Finitura	€/m	Pz
SJ80ATRS270	8	ATRS - Texture Rovere Sbianc.	11,89	40*
SJ100ATRS270	10	ATRS - Texture Rovere Sbianc.	12,48	40*
SJ125ATRS270	12,5	ATRS - Texture Rovere Sbianc.	13,43	30*
SJ80ATWE270	8	ATWE - Texture Wengè	11,89	40*
SJ100ATWE270	10	ATWE - Texture Wengè	12,48	40*
SJ125ATWE270	12,5	ATWE - Texture Wengè	13,43	30*
SJ80ATTK270	8	ATTK - Texture Teak	11,89	40*
SJ100ATTK270	10	ATTK - Texture Teak	12,48	40*
SJ125ATTK270	12,5	ATTK - Texture Teak	13,43	30*
SJ80ATRO270	8	ATRO - Texture Rovere	11,89	40*
SJ100ATRO270	10	ATRO - Texture Rovere	12,48	40*
SJ125ATRO270	12,5	ATRO - Texture Rovere	13,43	30*

squarecapsule >> SJC Alluminio Effetto Legno ad alta resistenza				
Cod.	H mm	Finitura	€/set	Pz / set
SJC80ATRSSET2	8	ATRS - Texture Rovere Sbianc.	15,10	2
SJC100ATRSSET2	10	ATRS - Texture Rovere Sbianc.	15,10	2
SJC125ATRSSET2	12,5	ATRS - Texture Rovere Sbianc.	15,10	2
SJC80ATROSET2	8	ATRO - Texture Rovere	15,10	2
SJC100ATROSET2	10	ATRO - Texture Rovere	15,10	2
SJC125ATROSET2	12,5	ATRO - Texture Rovere	15,10	2
SJC80ATWESET2	8	ATWE - Texture Wengè	15,10	2
SJC100ATWESET2	10	ATWE - Texture Wengè	15,10	2
SJC125ATWESET2	12,5	ATWE - Texture Wengè	15,10	2
SJC80ATTKSET2	8	ATTK - Texture Teak	15,10	2
SJC100ATTKSET2	10	ATTK - Texture Teak	15,10	2
SJC125ATTKSET2	12,5	ATTK - Texture Teak	15,10	2

Ottone

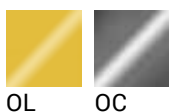

SJC-OL



SJ-OL

squarejolly >> SJ in Ottone Lucido				
Cod.	H mm	Finitura	€/m	Pz
SJ800L270	8	OL - Lucido	16,94	10**
SJ1000L270	10	OL - Lucido	19,28	15**
SJ1250L270	12,5	OL - Lucido	21,24	10**

squarecapsule >> SJC in Ottone Lucido				
Cod.	H mm	Finitura	€/set	Pz / set
SJC800LSET2	8	OL - Lucido	26,80	2
SJC1000LSET2	10	OL - Lucido	26,80	2
SJC1250LSET2	12,5	OL - Lucido	26,80	2

squarejolly >> SJ in Ottone Cromo				
Cod.	H mm	Finitura	€/m	Pz
SJ800C270	8	OC - Cromato	27,25	10**
SJ1000C270	10	OC - Cromato	29,75	10**
SJ1250C270	12,5	OC - Cromato	32,37	10**

squarecapsule >> SJC in Ottone Cromo				
Cod.	H mm	Finitura	€/set	Pz / set
SJC800CSET2	8	OC - Cromato	34,88	2
SJC1000CSET2	10	OC - Cromato	34,88	2
SJC1250CSET2	12,5	OC - Cromato	34,88	2

* Aumento del 10% per quantità inferiori a 20.

** Aumento del 10% per quantità inferiori a quelle indicate.

Resina Sintetica Colormassa Resintop

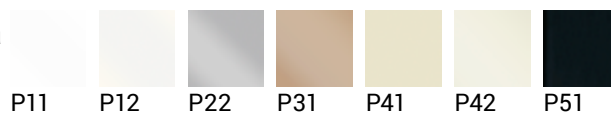

SJ-P11

squarejolly >> SJ in Resina Sintetica Colormassa Resintop				
Cod.	Hmm	Finitura	€/m	Pz
SJ60P11270	6	P11 - Bianco Puro	1,68	120*
SJ80P11270	8	P11 - Bianco Puro	1,83	100*
SJ100P11270	10	P11 - Bianco Puro	2,00	70*
SJ60P12270	6	P12 - Bianco Avorio	1,68	120*
SJ80P12270	8	P12 - Bianco Avorio	1,83	100*
SJ100P12270	10	P12 - Bianco Avorio	2,00	70*
SJ60P22270	6	P22 - Grigio Pastello	1,68	120*
SJ80P22270	8	P22 - Grigio Pastello	1,83	100*
SJ100P22270	10	P22 - Grigio Pastello	2,00	70*
SJ60P31270	6	P31 - Beige Bahama	1,68	120*
SJ80P31270	8	P31 - Beige Bahama	1,83	100*
SJ100P31270	10	P31 - Beige Bahama	2,00	70*
SJ60P41270	6	P41 - Crema	1,68	120*
SJ80P41270	8	P41 - Crema	1,83	100*
SJ100P41270	10	P41 - Crema	2,00	70*
SJ60P42270	6	P42 - Avorio	1,68	120*
SJ80P42270	8	P42 - Avorio	1,83	100*
SJ100P42270	10	P42 - Avorio	2,00	70*
SJ60P51270	6	P51 - Nero	1,68	120*
SJ80P51270	8	P51 - Nero	1,83	100*
SJ100P51270	10	P51 - Nero	2,00	70*

* Aumento del 10% per quantità inferiori a 20.

** Aumento del 10% per quantità inferiori a quelle indicate.



filojolly RJF

Profilo brevettato minimale a sezione ridotta per il raccordo di angoli esterni; viene utilizzato anche nelle soluzioni di alto pregio risultando praticamente invisibile. È necessario tagliare a 45° il bordo della piastrella per un perfetto allineamento, con esclusione del mosaico vetroso H 4,5 mm.



RJF200AS

Lunghezza: 2,70 metri

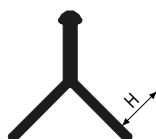

RJF44 - Alluminio

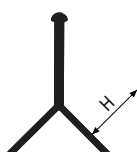

RJF - Alluminio

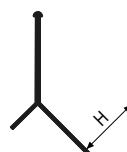

RJF200 - Alluminio

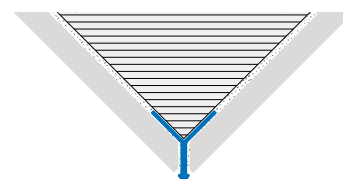

Alluminio

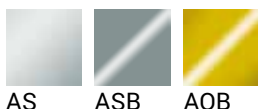

AS

ASB

AOB



RJF200AS

* Aumento del 10% per quantità inferiori a 20.

** Aumento del 10% per quantità inferiori a quelle indicate.



RJF44ASB



RJF44AOB

Alluminio

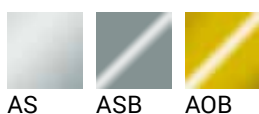

AS

ASB

AOB

filojolly >> RJF in Alluminio Anodizzato

Cod.	Hmm	Finitura	€/m	Pz
RJF30AS270	3	AS - Argento	5,56	50*
RJF44AS270	4,4	AS - Argento	5,91	50*
RJF60AS270	6	AS - Argento	6,15	50*
RJF80AS270	8	AS - Argento	6,56	50*
RJF100AS270	10	AS - Argento	7,16	50*
RJF125AS270	12,5	AS - Argento	7,29	40*
RJF200AS270	20	AS - Argento	9,10	40*

filojolly >> RJF in Alluminio Anodizzato Brillantato

Cod.	Hmm	Finitura	€/m	Pz
RJF30ASB270	3	ASB - Cromo	9,32	50*
RJF44ASB270	4,4	ASB - Cromo	9,91	50*
RJF44AOB270	4,4	AOB - Oro brillantato	9,91	50*
RJF60ASB270	6	ASB - Cromo	10,25	50*
RJF80ASB270	8	ASB - Cromo	10,90	50*
RJF100ASB270	10	ASB - Cromo	12,23	50*
RJF125ASB270	12,5	ASB - Cromo	12,48	40*

* Aumento del 10% per quantità inferiori a 20.

** Aumento del 10% per quantità inferiori a quelle indicate.



roundjolly RJ

I profili roundjolly perfezionano e proteggono il bordo delle piastrelle nell'esecuzione di spigoli esterni evitando l'antiestetico e fragile taglio a 45° della ceramica. I profili roundjolly riparano i bordi delle piastrelle da urti ed impatti meccanici, permettendo, grazie ai numerosi colori, di effettuare accoppiamenti cromatici in abbinamento con i rivestimenti e le fughe. Con l'utilizzo dei roundjolly si ottiene una finitura arrotondata e simmetrica; la scelta del materiale è importante per garantire caratteristiche tecniche e di resistenza adeguate all'utilizzo.



RJ100IL

Lunghezza: 2,70 metri

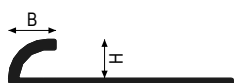
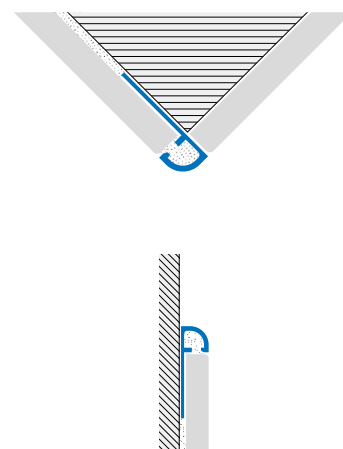

Acciaio Inox - RJ45
B = H

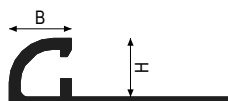

Alluminio
B = H + 1 mm

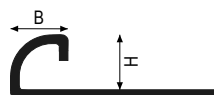

Ottone
B = H

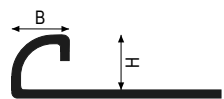

Acciaio Inox - RJ60...RJ150
B = H

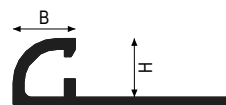

Resina Sintetica
B = H + 1 mm

Acciaio Inox



RJ1-I



RJC-I

* Aumento del 10% per quantità inferiori a 20.

** Aumento del 10% per quantità inferiori a quelle indicate.



RJ100IL



RJ100IX



RJ80IL

roundjolly >> RJ in Acciaio Inox AISI 304 - DIN 1.4301 Lucido

Cod.	Hmm	Finitura	€/m	Pz
RJ45IL270	4,5	IL - Lucido	12,13	40*
RJ60IL270	6	IL - Lucido	12,26	30*
RJ80IL270	8	IL - Lucido	13,18	20*
RJ100IL270	10	IL - Lucido	14,27	20*
RJ125IL270	12,5	IL - Lucido	15,19	20*
RJ150IL270	15	IL - Lucido	17,83	20*

roundjolly >> RJ in Acciaio Inox AISI 304 - DIN 1.4301 Spazzolato

Cod.	Hmm	Finitura	€/m	Pz
RJ45IS270	4,5	IS - Spazzolato	15,16	30*
RJ60IS270	6	IS - Spazzolato	15,28	30*
RJ80IS270	8	IS - Spazzolato	16,22	20*
RJ100IS270	10	IS - Spazzolato	17,32	20*
RJ125IS270	12,5	IS - Spazzolato	18,26	20*
RJ150IS270	15	IS - Spazzolato	20,63	20*

roundcapsule >> RJC Capsula Esterna in Acciaio Inox AISI 304 - DIN 1.4301 Lucido

Cod.	Hmm	Finitura	€/set	Pz / set
RJC45ILSET2	4,5	IL - Lucido	33,20	2
RJC60ILSET2	6	IL - Lucido	33,20	2
RJC80ILSET2	8	IL - Lucido	33,20	2
RJC100ILSET2	10	IL - Lucido	33,20	2
RJC125ILSET2	12,5	IL - Lucido	33,20	2
RJC150ILSET2	15	IL - Lucido	33,20	2

roundcapsule >> RJC Capsula Esterna in Acciaio Inox AISI 304 - DIN 1.4301 Spazzolato

Cod.	Hmm	Finitura	€/set	Pz / set
RJC45ISSET2	4,5	IS - Spazzolato	38,55	2
RJC60ISSET2	6	IS - Spazzolato	38,55	2
RJC80ISSET2	8	IS - Spazzolato	38,55	2
RJC100ISSET2	10	IS - Spazzolato	38,55	2
RJC125ISSET2	12,5	IS - Spazzolato	38,55	2
RJC150ISSET2	15	IS - Spazzolato	38,55	2

roundcapsule >> RJI Capsula Interna in Acciaio Inox AISI 304 - DIN 1.4301 Lucido

Cod.	Hmm	Finitura	€/set	Pz / set
RJI60ILSET2	6	IL - Lucido	33,20	2
RJI80ILSET2	8	IL - Lucido	33,20	2
RJI100ILSET2	10	IL - Lucido	33,20	2
RJI125ILSET2	12,5	IL - Lucido	33,20	2

roundcapsule >> RJI Capsula Interna in Acciaio Inox AISI 304 - DIN 1.4301 Spazzolato

Cod.	Hmm	Finitura	€/set	Pz / set
RJI60ISSET2	6	IS - Spazzolato	38,55	2
RJI80ISSET2	8	IS - Spazzolato	38,55	2
RJI100ISSET2	10	IS - Spazzolato	38,55	2
RJI125ISSET2	12,5	IS - Spazzolato	38,55	2

roundjolly >> RJ in Acciaio Inox AISI 316 - DIN 1.4404 Lucido

Cod.	Hmm	Finitura	€/m	Pz
RJ45ILM270	4,5	ILM - Lucido	16,34	40*
RJ60ILM270	6	ILM - Lucido	16,47	30*
RJ80ILM270	8	ILM - Lucido	17,42	20*
RJ100ILM270	10	ILM - Lucido	18,56	20*
RJ125ILM270	12,5	ILM - Lucido	19,53	20*

roundjolly >> RJ in Acciaio Inox AISI 304 - DIN 1.4301 Sabbiato

Cod.	Hmm	Finitura	€/m	Pz
RJ80IX270	8	IX - Sabbiato	17,29	20*
RJ100IX270	10	IX - Sabbiato	18,41	20*
RJ125IX270	12,5	IX - Sabbiato	19,36	20*

roundcapsule >> RJC Capsula Esterna in Acciaio Inox AISI 316 - DIN 1.4404 Lucido

Cod.	Hmm	Finitura	€/set	Pz / set
RJC60ILMSET2	6	ILM - Lucido	42,12	2
RJC80ILMSET2	8	ILM - Lucido	42,12	2
RJC100ILMSET2	10	ILM - Lucido	42,12	2
RJC125ILMSET2	12,5	ILM - Lucido	42,12	2

roundcapsule >> RJC Capsula Esterna in Acciaio Inox AISI 304 - DIN 1.4301 Sabbiato

Cod.	Hmm	Finitura	€/set	Pz / set
RJC80IXSET2	8	IX - Sabbiato	33,95	2
RJC100IXSET2	10	IX - Sabbiato	33,95	2
RJC125IXSET2	12,5	IX - Sabbiato	33,95	2

roundcapsule >> RJI Capsula Interna in Acciaio Inox AISI 316 - DIN 1.4404 Lucido

Cod.	Hmm	Finitura	€/set	Pz / set
RJI60ILMSET2	6	ILM - Lucido	42,12	2
RJI80ILMSET2	8	ILM - Lucido	42,12	2
RJI100ILMSET2	10	ILM - Lucido	42,12	2
RJI125ILMSET2	12,5	ILM - Lucido	42,12	2

roundcapsule >> RJI Capsula Interna in Acciaio Inox AISI 304 - DIN 1.4301 Sabbiato

Cod.	Hmm	Finitura	€/set	Pz / set
RJI80IXSET2	8	IX - Sabbiato	33,95	2
RJI100IXSET2	10	IX - Sabbiato	33,95	2
RJI125IXSET2	12,5	IX - Sabbiato	33,95	2

* Aumento del 10% per quantità inferiori a 20.

** Aumento del 10% per quantità inferiori a quelle indicate.

Alluminio

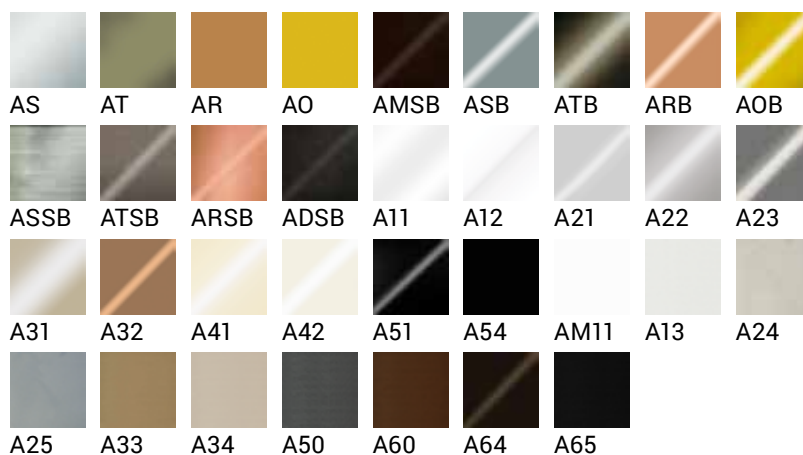

roundjolly >> RJ in Alluminio Anodizzato Brillantato				
Cod.	Hmm	Finitura	€/m	Pz
RJ45ASB270	4,5	ASB - Cromo	8,80	40*
RJ60ASB270	6	ASB - Cromo	8,80	40*
RJ80ASB270	8	ASB - Cromo	9,39	40*
RJ100ASB270	10	ASB - Cromo	10,48	40*
RJ110ASB270	11	ASB - Cromo	11,25	40*
RJ125ASB270	12,5	ASB - Cromo	11,78	30*
RJ60ATB270	6	ATB - Titanio brillantato	9,47	40*
RJ80ATB270	8	ATB - Titanio brillantato	10,05	40*
RJ100ATB270	10	ATB - Titanio brillantato	11,32	40*
RJ125ATB270	12,5	ATB - Titanio brillantato	12,63	30*
RJ60ARB270	6	ARB - Rame brillantato	9,47	40*
RJ80ARB270	8	ARB - Rame brillantato	10,05	40*
RJ100ARB270	10	ARB - Rame brillantato	11,32	40*
RJ125ARB270	12,5	ARB - Rame brillantato	12,63	30*
RJ60AOB270	6	AOB - Oro brillantato	9,47	40*
RJ80AOB270	8	AOB - Oro brillantato	10,05	40*
RJ100AOB270	10	AOB - Oro brillantato	11,32	40*
RJ125AOB270	12,5	AOB - Oro brillantato	12,63	30*

roundcapsule >> RJC Capsula Esterna in Alluminio Anodizzato Brillantato				
Cod.	Hmm	Finitura	€/set	Pz / set
RJC45ASBSET2	4,5	ASB - Cromo	12,68	2
RJC60ASBSET2	6	ASB - Cromo	12,68	2
RJC80ASBSET2	8	ASB - Cromo	12,68	2
RJC100ASBSET2	10	ASB - Cromo	12,68	2
RJC110ASBSET2	11	ASB - Cromo	12,68	2
RJC125ASBSET2	12,5	ASB - Cromo	12,68	2
RJC60ATBSET2	6	ATB - Titanio brillantato	12,68	2
RJC80ATBSET2	8	ATB - Titanio brillantato	12,68	2
RJC100ATBSET2	10	ATB - Titanio brillantato	12,68	2
RJC125ATBSET2	12,5	ATB - Titanio brillantato	12,68	2
RJC60AOBSET2	6	AOB - Oro brillantato	12,68	2
RJC80AOBSET2	8	AOB - Oro brillantato	12,68	2
RJC100AOBSET2	10	AOB - Oro brillantato	12,68	2
RJC125AOBSET2	12,5	AOB - Oro brillantato	12,68	2
RJC60ARBSET2	6	ARB - Rame brillantato	12,68	2
RJC80ARBSET2	8	ARB - Rame brillantato	12,68	2
RJC100ARBSET2	10	ARB - Rame brillantato	12,68	2
RJC125ARBSET2	12,5	ARB - Rame brillantato	12,68	2



RJ100ARB

roundcapsule >> RJI Capsula Interna in Alluminio Anodizzato Brillantato				
Cod.	Hmm	Finitura	€/set	Pz / set
RJI60ASBSET2	6	ASB - Cromo	12,68	2
RJI80ASBSET2	8	ASB - Cromo	12,68	2
RJI100ASBSET2	10	ASB - Cromo	12,68	2
RJI110ASBSET2	11	ASB - Cromo	12,68	2
RJI125ASBSET2	12,5	ASB - Cromo	12,68	2
RJI60ATBSET2	6	ATB - Titanio brillantato	12,68	2
RJI80ATBSET2	8	ATB - Titanio brillantato	12,68	2
RJI100ATBSET2	10	ATB - Titanio brillantato	12,68	2
RJI125ATBSET2	12,5	ATB - Titanio brillantato	12,68	2
RJI60AOBSET2	6	AOB - Oro brillantato	12,68	2
RJI80AOBSET2	8	AOB - Oro brillantato	12,68	2
RJI100AOBSET2	10	AOB - Oro brillantato	12,68	2
RJI125AOBSET2	12,5	AOB - Oro brillantato	12,68	2
RJI60ARBSET2	6	ARB - Rame brillantato	12,68	2
RJI80ARBSET2	8	ARB - Rame brillantato	12,68	2
RJI100ARBSET2	10	ARB - Rame brillantato	12,68	2
RJI125ARBSET2	12,5	ARB - Rame brillantato	12,68	2

* Aumento del 10% per quantità inferiori a 20.

** Aumento del 10% per quantità inferiori a quelle indicate.

roundjolly >> RJ in Alluminio Anodizzato Spazzolato				
Cod.	H mm	Finitura	€/m	Pz
RJ80AMSB270	8	AMSB - Spazz. Bronzo Antico	16,64	40*
RJ100AMSB270	10	AMSB - Spazz. Bronzo Antico	16,91	40*
RJ125AMSB270	12,5	AMSB - Spazz. Bronzo Antico	17,10	30*

roundjolly >> RJ in Alluminio Anodizzato Brillantato Spazzolato				
Cod.	H mm	Finitura	€/m	Pz
RJ80ASSB270	8	ASSB - Argento spazz. brill.	12,87	40*
RJ100ASSB270	10	ASSB - Argento spazz. brill.	14,48	40*
RJ125ASSB270	12,5	ASSB - Argento spazz. brill.	16,17	30*
RJ80ATSB270	8	ATSB - Titanio brill. spazz.	12,87	40*
RJ100ATSB270	10	ATSB - Titanio brill. spazz.	14,48	40*
RJ125ATSB270	12,5	ATSB - Titanio brill. spazz.	16,17	30*
RJ100ARSB270	10	ARSB - Rame brill. spazz.	14,48	40*
RJ125ARSB270	12,5	ARSB - Rame brill. spazz.	16,17	30*
RJ100ADSB270	10	ADSB - Nero brill. spazz.	16,91	40*
RJ125ADSB270	12,5	ADSB - Nero brill. spazz.	17,10	30*

roundcapsule >> RJC Capsula Esterna in Alluminio Anodizzato Spazzolato				
Cod.	H mm	Finitura	€/set	Pz/set
RJC80AMSBSET2	8	AMSB - Spazz. Bronzo Antico	13,39	2
RJC100AMSBSET2	10	AMSB - Spazz. Bronzo Antico	13,39	2
RJC125AMSBSET2	12,5	AMSB - Spazz. Bronzo Antico	13,39	2

roundcapsule >> RJI Capsula Interna in Alluminio Anodizzato Spazzolato				
Cod.	H mm	Finitura	€/set	Pz/set
RJI80AMSBSET2	8	AMSB - Spazz. Bronzo Antico	13,39	2
RJI100AMSBSET2	10	AMSB - Spazz. Bronzo Antico	13,39	2
RJI125AMSBSET2	12,5	AMSB - Spazz. Bronzo Antico	13,39	2

roundcapsule >> RJC Capsule in Alluminio Anodizzato Brillantato Spazzolato				
Cod.	H mm	Finitura	€/set	Pz/set
RJC80ASSBSET2	8	ASSB - Argento spazz. brill.	13,39	2
RJC100ASSBSET2	10	ASSB - Argento spazz. brill.	13,39	2
RJC125ASSBSET2	12,5	ASSB - Argento spazz. brill.	13,39	2
RJC80ATSBSET2	8	ATSB - Titanio brill. spazz.	13,39	2
RJC100ATSBSET2	10	ATSB - Titanio brill. spazz.	13,39	2
RJC125ATSBSET2	12,5	ATSB - Titanio brill. spazz.	13,39	2
RJC100ARSBSET2	10	ARSB - Rame brill. spazz.	13,39	2
RJC125ARSBSET2	12,5	ARSB - Rame brill. spazz.	13,39	2

roundcapsule >> RJI Capsule in Alluminio Anodizzato Brillantato Spazzolato				
Cod.	H mm	Finitura	€/set	Pz/set
RJI80ASSBSET2	8	ASSB - Argento spazz. brill.	13,39	2
RJI100ASSBSET2	10	ASSB - Argento spazz. brill.	13,39	2
RJI125ASSBSET2	12,5	ASSB - Argento spazz. brill.	13,39	2
RJI80ATSBSET2	8	ATSB - Titanio brill. spazz.	13,39	2
RJI100ATSBSET2	10	ATSB - Titanio brill. spazz.	13,39	2
RJI125ATSBSET2	12,5	ATSB - Titanio brill. spazz.	13,39	2
RJI100ARSBSET2	10	ARSB - Rame brill. spazz.	13,39	2
RJI125ARSBSET2	12,5	ARSB - Rame brill. spazz.	13,39	2



RJ100AMSB

* Aumento del 10% per quantità inferiori a 20.

** Aumento del 10% per quantità inferiori a quelle indicate.

roundjolly >> RJ in Alluminio Verniciato				
Cod.	H mm	Finitura	€ / m	Pz
RJ45A11270	4,5	A11 - Bianco Puro	6,58	40*
RJ60A11270	6	A11 - Bianco Puro	6,58	40*
RJ80A11270	8	A11 - Bianco Puro	7,34	40*
RJ100A11270	10	A11 - Bianco Puro	8,01	40*
RJ125A11270	12,5	A11 - Bianco Puro	8,61	30*
RJ45A12270	4,5	A12 - Bianco Avorio	6,58	40*
RJ60A12270	6	A12 - Bianco Avorio	6,58	40*
RJ80A12270	8	A12 - Bianco Avorio	7,34	40*
RJ100A12270	10	A12 - Bianco Avorio	8,01	40*
RJ125A12270	12,5	A12 - Bianco Avorio	8,61	30*
RJ45A21270	4,5	A21 - Grigio Chiaro	6,58	40*
RJ60A21270	6	A21 - Grigio Chiaro	6,58	40*
RJ80A21270	8	A21 - Grigio Chiaro	7,34	40*
RJ100A21270	10	A21 - Grigio Chiaro	8,01	40*
RJ45A22270	4,5	A22 - Grigio Pastello	6,58	40*
RJ60A22270	6	A22 - Grigio Pastello	6,58	40*
RJ80A22270	8	A22 - Grigio Pastello	7,34	40*
RJ100A22270	10	A22 - Grigio Pastello	8,01	40*
RJ125A22270	12,5	A22 - Grigio Pastello	8,61	30*
RJ45A23270	4,5	A23 - Grigio Cemento	6,58	40*
RJ60A23270	6	A23 - Grigio Cemento	6,58	40*
RJ80A23270	8	A23 - Grigio Cemento	7,34	40*
RJ100A23270	10	A23 - Grigio Cemento	8,01	40*
RJ45A31270	4,5	A31 - Beige Bahama	6,58	40*
RJ60A31270	6	A31 - Beige Bahama	6,58	40*
RJ80A31270	8	A31 - Beige Bahama	7,34	40*
RJ100A31270	10	A31 - Beige Bahama	8,01	40*
RJ125A31270	12,5	A31 - Beige Bahama	8,61	30*
RJ45A32270	4,5	A32 - Beige Scuro	6,58	40*
RJ60A32270	6	A32 - Beige Scuro	6,58	40*
RJ80A32270	8	A32 - Beige Scuro	7,34	40*
RJ100A32270	10	A32 - Beige Scuro	8,01	40*
RJ45A41270	4,5	A41 - Crema	6,58	40*
RJ60A41270	6	A41 - Crema	6,58	40*
RJ80A41270	8	A41 - Crema	7,34	40*
RJ100A41270	10	A41 - Crema	8,01	40*
RJ45A42270	4,5	A42 - Avorio	6,58	40*
RJ60A42270	6	A42 - Avorio	6,58	40*
RJ80A42270	8	A42 - Avorio	7,34	40*
RJ100A42270	10	A42 - Avorio	8,01	40*
RJ45A51270	4,5	A51 - Nero	6,58	40*
RJ60A51270	6	A51 - Nero	6,58	40*
RJ80A51270	8	A51 - Nero	7,34	40*
RJ100A51270	10	A51 - Nero	8,01	40*
RJ60A54270	6	A54 - Nero Opaco	6,58	40*
RJ80A54270	8	A54 - Nero Opaco	7,34	40*
RJ100A54270	10	A54 - Nero Opaco	8,01	40*
RJ125A54270	12,5	A54 - Nero Opaco	8,61	30*
RJ60AM11270	6	AM11 - Bianco Opaco	6,58	40*
RJ80AM11270	8	AM11 - Bianco Opaco	7,34	40*
RJ100AM11270	10	AM11 - Bianco Opaco	8,01	40*
RJ125AM11270	12,5	AM11 - Bianco Opaco	8,61	30*

roundcapsule >> RJC Capsula Esterna in Alluminio Verniciato				
Cod.	H mm	Finitura	€ / set	Pz / set
RJC45A11SET2	4,5	A11 - Bianco Puro	10,90	2
RJC60A11SET2	6	A11 - Bianco Puro	10,90	2
RJC80A11SET2	8	A11 - Bianco Puro	10,90	2
RJC100A11SET2	10	A11 - Bianco Puro	10,90	2
RJC125A11SET2	12,5	A11 - Bianco Puro	10,90	2
RJC45A12SET2	4,5	A12 - Bianco Avorio	10,90	2
RJC60A12SET2	6	A12 - Bianco Avorio	10,90	2
RJC80A12SET2	8	A12 - Bianco Avorio	10,90	2
RJC100A12SET2	10	A12 - Bianco Avorio	10,90	2
RJC125A12SET2	12,5	A12 - Bianco Avorio	10,90	2
RJC45A21SET2	4,5	A21 - Grigio Chiaro	10,90	2
RJC60A21SET2	6	A21 - Grigio Chiaro	10,90	2
RJC80A21SET2	8	A21 - Grigio Chiaro	10,90	2
RJC100A21SET2	10	A21 - Grigio Chiaro	10,90	2
RJC45A22SET2	4,5	A22 - Grigio Pastello	10,90	2
RJC60A22SET2	6	A22 - Grigio Pastello	10,90	2
RJC80A22SET2	8	A22 - Grigio Pastello	10,90	2
RJC100A22SET2	10	A22 - Grigio Pastello	10,90	2
RJC125A22SET2	12,5	A22 - Grigio Pastello	10,90	2
RJC45A23SET2	4,5	A23 - Grigio Cemento	10,90	2
RJC60A23SET2	6	A23 - Grigio Cemento	10,90	2
RJC80A23SET2	8	A23 - Grigio Cemento	10,90	2
RJC100A23SET2	10	A23 - Grigio Cemento	10,90	2
RJC45A31SET2	4,5	A31 - Beige Bahama	10,90	2
RJC60A31SET2	6	A31 - Beige Bahama	10,90	2
RJC80A31SET2	8	A31 - Beige Bahama	10,90	2
RJC100A31SET2	10	A31 - Beige Bahama	10,90	2
RJC125A31SET2	12,5	A31 - Beige Bahama	10,90	2
RJC45A32SET2	4,5	A32 - Beige Scuro	10,90	2
RJC60A32SET2	6	A32 - Beige Scuro	10,90	2
RJC80A32SET2	8	A32 - Beige Scuro	10,90	2
RJC100A32SET2	10	A32 - Beige Scuro	10,90	2
RJC45A41SET2	4,5	A41 - Crema	10,90	2
RJC60A41SET2	6	A41 - Crema	10,90	2
RJC80A41SET2	8	A41 - Crema	10,90	2
RJC100A41SET2	10	A41 - Crema	10,90	2
RJC45A42SET2	4,5	A42 - Avorio	10,90	2
RJC60A42SET2	6	A42 - Avorio	10,90	2
RJC80A42SET2	8	A42 - Avorio	10,90	2
RJC100A42SET2	10	A42 - Avorio	10,90	2
RJC45A51SET2	4,5	A51 - Nero	10,90	2
RJC60A51SET2	6	A51 - Nero	10,90	2
RJC80A51SET2	8	A51 - Nero	10,90	2
RJC100A51SET2	10	A51 - Nero	10,90	2
RJC60A54SET2	6	A54 - Nero Opaco	10,90	2
RJC80A54SET2	8	A54 - Nero Opaco	10,90	2
RJC100A54SET2	10	A54 - Nero Opaco	10,90	2
RJC125A54SET2	12,5	A54 - Nero Opaco	10,90	2
RJC60AM11SET2	6	AM11 - Bianco Opaco	10,90	2
RJC80AM11SET2	8	AM11 - Bianco Opaco	10,90	2
RJC100AM11SET2	10	AM11 - Bianco Opaco	10,90	2
RJC125AM11SET2	12,5	AM11 - Bianco Opaco	10,90	2

* Aumento del 10% per quantità inferiori a 20.

** Aumento del 10% per quantità inferiori a quelle indicate.

Alluminio

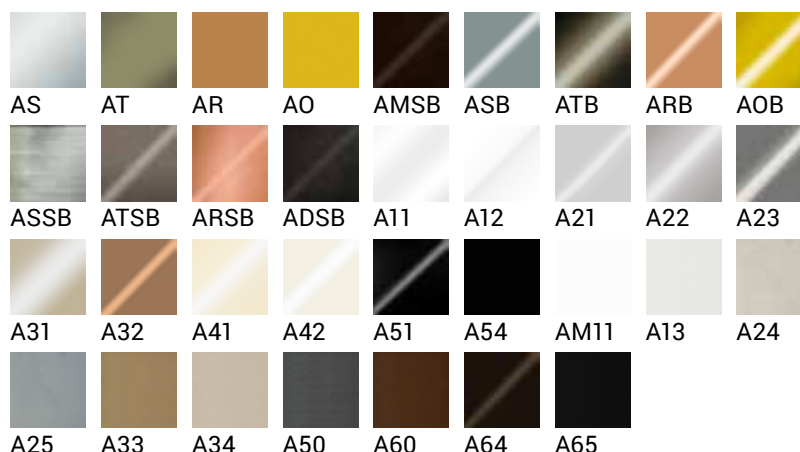

roundcapsule >> RJI Capsula Interna in Alluminio Verniciato				
Cod.	H mm	Finitura	€ / set	Pz / set
RJI60A11SET2	6	A11 - Bianco Puro	10,90	2
RJI80A11SET2	8	A11 - Bianco Puro	10,90	2
RJI100A11SET2	10	A11 - Bianco Puro	10,90	2
RJI125A11SET2	12,5	A11 - Bianco Puro	10,90	2
RJI60A12SET2	6	A12 - Bianco Avorio	10,90	2
RJI80A12SET2	8	A12 - Bianco Avorio	10,90	2
RJI100A12SET2	10	A12 - Bianco Avorio	10,90	2
RJI125A12SET2	12,5	A12 - Bianco Avorio	10,90	2
RJI60A21SET2	6	A21 - Grigio Chiaro	10,90	2
RJI80A21SET2	8	A21 - Grigio Chiaro	10,90	2
RJI100A21SET2	10	A21 - Grigio Chiaro	10,90	2
RJI60A22SET2	6	A22 - Grigio Pastello	10,90	2
RJI80A22SET2	8	A22 - Grigio Pastello	10,90	2
RJI100A22SET2	10	A22 - Grigio Pastello	10,90	2
RJI125A22SET2	12,5	A22 - Grigio Pastello	10,90	2
RJI60A23SET2	6	A23 - Grigio Cemento	10,90	2
RJI80A23SET2	8	A23 - Grigio Cemento	10,90	2
RJI100A23SET2	10	A23 - Grigio Cemento	10,90	2
RJI60A31SET2	6	A31 - Beige Bahama	10,90	2
RJI80A31SET2	8	A31 - Beige Bahama	10,90	2
RJI100A31SET2	10	A31 - Beige Bahama	10,90	2
RJI125A31SET2	12,5	A31 - Beige Bahama	10,90	2
RJI60A32SET2	6	A32 - Beige Scuro	10,90	2
RJI80A32SET2	8	A32 - Beige Scuro	10,90	2
RJI100A32SET2	10	A32 - Beige Scuro	10,90	2
RJI60A41SET2	6	A41 - Crema	10,90	2
RJI80A41SET2	8	A41 - Crema	10,90	2
RJI100A41SET2	10	A41 - Crema	10,90	2
RJI60A42SET2	6	A42 - Avorio	10,90	2
RJI80A42SET2	8	A42 - Avorio	10,90	2
RJI100A42SET2	10	A42 - Avorio	10,90	2
RJI60A51SET2	6	A51 - Nero	10,90	2
RJI80A51SET2	8	A51 - Nero	10,90	2
RJI100A51SET2	10	A51 - Nero	10,90	2
RJI60A54SET2	6	A54 - Nero Opaco	10,90	2
RJI80A54SET2	8	A54 - Nero Opaco	10,90	2
RJI100A54SET2	10	A54 - Nero Opaco	10,90	2
RJI125A54SET2	12,5	A54 - Nero Opaco	10,90	2
RJI60AM11SET2	6	AM11 - Bianco Opaco	10,90	2
RJI80AM11SET2	8	AM11 - Bianco Opaco	10,90	2
RJI100AM11SET2	10	AM11 - Bianco Opaco	10,90	2
RJI125AM11SET2	12,5	AM11 - Bianco Opaco	10,90	2

* Aumento del 10% per quantità inferiori a 20.

** Aumento del 10% per quantità inferiori a quelle indicate.

Alluminio

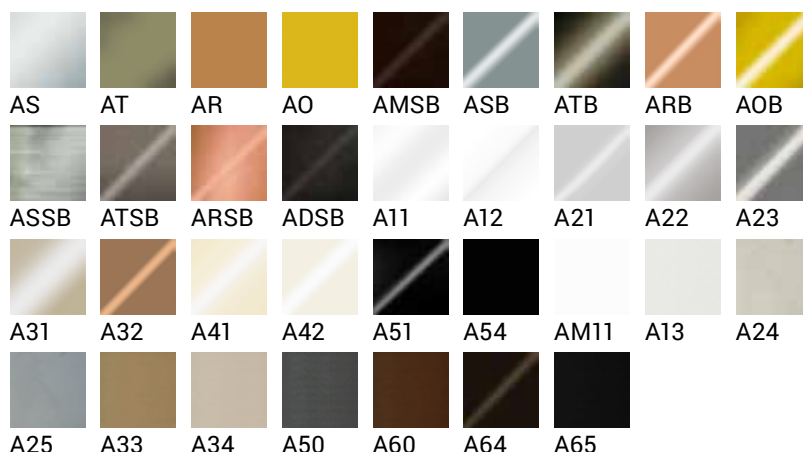

roundjolly >> RJ in Alluminio Verniciato Modern Line				
Cod.	Hmm	Finitura	€/m	Pz
RJ60A13270	6	A13 - Bianco Antico	6,45	40*
RJ80A13270	8	A13 - Bianco Antico	7,34	40*
RJ100A13270	10	A13 - Bianco Antico	8,01	40*
RJ110A13270	11	A13 - Bianco Antico	8,32	40*
RJ125A13270	12,5	A13 - Bianco Antico	8,61	30*
RJ80A24270	8	A24 - Grigio Pastello gofrato	7,34	40*
RJ100A24270	10	A24 - Grigio Pastello gofrato	8,01	40*
RJ110A24270	11	A24 - Grigio Pastello gofrato	8,32	40*
RJ125A24270	12,5	A24 - Grigio Pastello gofrato	8,61	30*
RJ80A25270	8	A25 - Grigio Cemento Goffrato	7,34	40*
RJ100A25270	10	A25 - Grigio Cemento Goffrato	8,01	40*
RJ110A25270	11	A25 - Grigio Cemento Goffrato	8,32	40*
RJ125A25270	12,5	A25 - Grigio Cemento Goffrato	8,61	30*
RJ80A33270	8	A33 - Tortora Goffrato	7,34	40*
RJ100A33270	10	A33 - Tortora Goffrato	8,01	40*
RJ110A33270	11	A33 - Tortora Goffrato	8,32	40*
RJ125A33270	12,5	A33 - Tortora Goffrato	8,61	30*
RJ80A34270	8	A34 - Kaki Goffrato	7,34	40*
RJ100A34270	10	A34 - Kaki Goffrato	8,01	40*
RJ110A34270	11	A34 - Kaki Goffrato	8,32	40*
RJ125A34270	12,5	A34 - Kaki Goffrato	8,61	30*
RJ80A50270	8	A50 - Micaceo Goffrato	7,34	40*
RJ100A50270	10	A50 - Micaceo Goffrato	8,01	40*
RJ110A50270	11	A50 - Micaceo Goffrato	8,32	40*
RJ125A50270	12,5	A50 - Micaceo Goffrato	8,61	30*
RJ80A60270	8	A60 - Corten Goffrato	7,34	40*
RJ100A60270	10	A60 - Corten Goffrato	8,01	40*
RJ110A60270	11	A60 - Corten Goffrato	8,32	40*
RJ125A60270	12,5	A60 - Corten Goffrato	8,61	30*
RJ80A64270	8	A64 - Testa di Moro Goffrato	7,34	40*
RJ100A64270	10	A64 - Testa di Moro Goffrato	8,01	40*
RJ110A64270	11	A64 - Testa di Moro Goffrato	8,32	40*
RJ125A64270	12,5	A64 - Testa di Moro Goffrato	8,61	30*
RJ80A65270	8	A65 - Nero Opaco Goffrato	7,34	40*
RJ100A65270	10	A65 - Nero Opaco Goffrato	8,01	40*
RJ110A65270	11	A65 - Nero Opaco Goffrato	8,32	40*
RJ125A65270	12,5	A65 - Nero Opaco Goffrato	8,61	30*

roundcapsule >> RJC Capsula Esterna in Alluminio Verniciato Modern Line				
Cod.	Hmm	Finitura	€/set	Pz / set
RJC60A13SET2	6	A13 - Bianco Antico	12,93	2
RJC80A13SET2	8	A13 - Bianco Antico	12,93	2
RJC100A13SET2	10	A13 - Bianco Antico	12,93	2
RJC110A13SET2	11	A13 - Bianco Antico	12,93	2
RJC125A13SET2	12,5	A13 - Bianco Antico	12,93	2
RJC80A24SET2	8	A24 - Grigio Pastello gofrato	12,93	2
RJC100A24SET2	10	A24 - Grigio Pastello gofrato	12,93	2
RJC110A24SET2	11	A24 - Grigio Pastello gofrato	12,93	2
RJC125A24SET2	12,5	A24 - Grigio Pastello gofrato	12,93	2
RJC80A25SET2	8	A25 - Grigio Cemento Goffrato	12,93	2
RJC100A25SET2	10	A25 - Grigio Cemento Goffrato	12,93	2
RJC110A25SET2	11	A25 - Grigio Cemento Goffrato	12,93	2
RJC125A25SET2	12,5	A25 - Grigio Cemento Goffrato	12,93	2
RJC80A33SET2	8	A33 - Tortora Goffrato	12,93	2
RJC100A33SET2	10	A33 - Tortora Goffrato	12,93	2
RJC110A33SET2	11	A33 - Tortora Goffrato	12,93	2
RJC125A33SET2	12,5	A33 - Tortora Goffrato	12,93	2
RJC80A34SET2	8	A34 - Kaki Goffrato	12,93	2
RJC100A34SET2	10	A34 - Kaki Goffrato	12,93	2
RJC110A34SET2	11	A34 - Kaki Goffrato	12,93	2
RJC125A34SET2	12,5	A34 - Kaki Goffrato	12,93	2
RJC80A50SET2	8	A50 - Micaceo Goffrato	12,93	2
RJC100A50SET2	10	A50 - Micaceo Goffrato	12,93	2
RJC110A50SET2	11	A50 - Micaceo Goffrato	12,93	2
RJC125A50SET2	12,5	A50 - Micaceo Goffrato	12,93	2
RJC80A60SET2	8	A60 - Corten Goffrato	12,93	2
RJC100A60SET2	10	A60 - Corten Goffrato	12,93	2
RJC110A60SET2	11	A60 - Corten Goffrato	12,93	2
RJC125A60SET2	12,5	A60 - Corten Goffrato	12,93	2
RJC80A64SET2	8	A64 - Testa di Moro Goffrato	12,93	2
RJC100A64SET2	10	A64 - Testa di Moro Goffrato	12,93	2
RJC110A64SET2	11	A64 - Testa di Moro Goffrato	12,93	2
RJC125A64SET2	12,5	A64 - Testa di Moro Goffrato	12,93	2
RJC80A65SET2	8	A65 - Nero Opaco Goffrato	12,93	2
RJC100A65SET2	10	A65 - Nero Opaco Goffrato	12,93	2
RJC110A65SET2	11	A65 - Nero Opaco Goffrato	12,93	2
RJC125A65SET2	12,5	A65 - Nero Opaco Goffrato	12,93	2

* Aumento del 10% per quantità inferiori a 20.

** Aumento del 10% per quantità inferiori a quelle indicate.

roundcapsule >> RJI Capsula Interna in Alluminio Verniciato Modern Line

Cod.	H mm	Finitura	€ / set	Pz / set
RJI60A13SET2	6	A13 - Bianco Antico	12,93	2
RJI80A13SET2	8	A13 - Bianco Antico	12,93	2
RJI100A13SET2	10	A13 - Bianco Antico	12,93	2
RJI110A13SET2	11	A13 - Bianco Antico	12,93	2
RJI125A13SET2	12,5	A13 - Bianco Antico	12,93	2
RJI80A24SET2	8	A24 - Grigio Pastello goffrato	12,93	2
RJI100A24SET2	10	A24 - Grigio Pastello goffrato	12,93	2
RJI110A24SET2	11	A24 - Grigio Pastello goffrato	12,93	2
RJI125A24SET2	12,5	A24 - Grigio Pastello goffrato	12,93	2
RJI80A25SET2	8	A25 - Grigio Cemento Goffrato	12,93	2
RJI100A25SET2	10	A25 - Grigio Cemento Goffrato	12,93	2
RJI110A25SET2	11	A25 - Grigio Cemento Goffrato	12,93	2
RJI125A25SET2	12,5	A25 - Grigio Cemento Goffrato	12,93	2
RJI80A33SET2	8	A33 - Tortora Goffrato	12,93	2
RJI100A33SET2	10	A33 - Tortora Goffrato	12,93	2
RJI110A33SET2	11	A33 - Tortora Goffrato	12,93	2
RJI125A33SET2	12,5	A33 - Tortora Goffrato	12,93	2
RJI80A34SET2	8	A34 - Kaki Goffrato	12,93	2
RJI100A34SET2	10	A34 - Kaki Goffrato	12,93	2
RJI110A34SET2	11	A34 - Kaki Goffrato	12,93	2
RJI125A34SET2	12,5	A34 - Kaki Goffrato	12,93	2
RJI80A50SET2	8	A50 - Micaceo Goffrato	12,93	2
RJI100A50SET2	10	A50 - Micaceo Goffrato	12,93	2
RJI110A50SET2	11	A50 - Micaceo Goffrato	12,93	2
RJI125A50SET2	12,5	A50 - Micaceo Goffrato	12,93	2
RJI80A60SET2	8	A60 - Corten Goffrato	12,93	2
RJI100A60SET2	10	A60 - Corten Goffrato	12,93	2
RJI110A60SET2	11	A60 - Corten Goffrato	12,93	2
RJI125A60SET2	12,5	A60 - Corten Goffrato	12,93	2
RJI80A64SET2	8	A64 - Testa di Moro Goffrato	12,93	2
RJI100A64SET2	10	A64 - Testa di Moro Goffrato	12,93	2
RJI110A64SET2	11	A64 - Testa di Moro Goffrato	12,93	2
RJI125A64SET2	12,5	A64 - Testa di Moro Goffrato	12,93	2
RJI80A65SET2	8	A65 - Nero Opaco Goffrato	12,93	2
RJI100A65SET2	10	A65 - Nero Opaco Goffrato	12,93	2
RJI110A65SET2	11	A65 - Nero Opaco Goffrato	12,93	2
RJI125A65SET2	12,5	A65 - Nero Opaco Goffrato	12,93	2



RJI100A13 + RJI110A13

Ottone

OC



RJ1000C

roundjolly >> RJ in Ottone Cromo

Cod.	H mm	Finitura	€ / m	Pz
RJ600C270	6	OC - Cromato	23,98	10**
RJ800C270	8	OC - Cromato	26,65	15**
RJ1000C270	10	OC - Cromato	29,09	10**
RJ1250C270	12,5	OC - Cromato	31,68	10**

roundcapsule >> RJC Capsula in Ottone Cromo

Cod.	H mm	Finitura	€ / set	Pz / set
RJC600CSET2	6	OC - Cromato	34,88	2
RJC800CSET2	8	OC - Cromato	34,88	2
RJC1000CSET2	10	OC - Cromato	34,88	2
RJC1250CSET2	12,5	OC - Cromato	34,88	2

* Aumento del 10% per quantità inferiori a 20.

** Aumento del 10% per quantità inferiori a quelle indicate.

Resina sintetica



RJC-P



RJI-P

roundjolly >> RJ in Resina Sintetica Colormassa Resintop				
Cod.	H mm	Finitura	€/m	Pz
RJ60P11270	6	P11 - Bianco Puro	1,73	120*
RJ80P11270	8	P11 - Bianco Puro	1,87	100*
RJ100P11270	10	P11 - Bianco Puro	2,04	70*
RJ60P12270	6	P12 - Bianco Avorio	1,73	120*
RJ80P12270	8	P12 - Bianco Avorio	1,87	100*
RJ100P12270	10	P12 - Bianco Avorio	2,04	70*
RJ60P21270	6	P21 - Grigio Chiaro	1,73	120*
RJ80P21270	8	P21 - Grigio Chiaro	1,87	100*
RJ100P21270	10	P21 - Grigio Chiaro	2,04	70*
RJ60P22270	6	P22 - Grigio Pastello	1,73	120*
RJ80P22270	8	P22 - Grigio Pastello	1,87	100*
RJ100P22270	10	P22 - Grigio Pastello	2,04	70*
RJ60P23270	6	P23 - Grigio Cemento	1,73	120*
RJ80P23270	8	P23 - Grigio Cemento	1,87	100*
RJ100P23270	10	P23 - Grigio Cemento	2,04	70*
RJ60P31270	6	P31 - Beige Bahama	1,73	120*
RJ80P31270	8	P31 - Beige Bahama	1,87	100*
RJ100P31270	10	P31 - Beige Bahama	2,04	70*
RJ60P32270	6	P32 - Beige Scuro	1,73	120*
RJ80P32270	8	P32 - Beige Scuro	1,87	100*
RJ100P32270	10	P32 - Beige Scuro	2,04	70*
RJ60P41270	6	P41 - Crema	1,73	120*
RJ80P41270	8	P41 - Crema	1,87	100*
RJ100P41270	10	P41 - Crema	2,04	70*
RJ60P42270	6	P42 - Avorio	1,73	120*
RJ80P42270	8	P42 - Avorio	1,87	100*
RJ100P42270	10	P42 - Avorio	2,04	70*
RJ60P43270	6	P43 - Pesca	1,73	120*
RJ80P43270	8	P43 - Pesca	1,87	100*
RJ100P43270	10	P43 - Pesca	2,04	70*
RJ60P44270	6	P44 - Rosa Pastello	1,73	120*
RJ80P44270	8	P44 - Rosa Pastello	1,87	100*
RJ100P44270	10	P44 - Rosa Pastello	2,04	70*
RJ60P45270	6	P45 - Azzurro Pastello	1,73	120*
RJ80P45270	8	P45 - Azzurro Pastello	1,87	100*
RJ100P45270	10	P45 - Azzurro Pastello	2,04	70*
RJ60P46270	6	P46 - Verde Pastello	1,73	120*
RJ80P46270	8	P46 - Verde Pastello	1,87	100*
RJ100P46270	10	P46 - Verde Pastello	2,04	70*
RJ60P51270	6	P51 - Nero	1,73	120*
RJ80P51270	8	P51 - Nero	1,87	100*
RJ100P51270	10	P51 - Nero	2,04	70*

roundcapsule >> RJC Capsula Esterna in Resina Sintetica Colormassa				
Cod.	H mm	Finitura	€/set	Pz / set
RJC60P11SET2	6	P11 - Bianco Puro	3,80	2
RJC80P11SET2	8	P11 - Bianco Puro	3,80	2
RJC100P11SET2	10	P11 - Bianco Puro	3,80	2
RJC125P11SET2	12,5	P11 - Bianco Puro	3,80	2
RJC60P12SET2	6	P12 - Bianco Avorio	3,80	2
RJC80P12SET2	8	P12 - Bianco Avorio	3,80	2
RJC100P12SET2	10	P12 - Bianco Avorio	3,80	2
RJC60P21SET2	6	P21 - Grigio Chiaro	3,80	2
RJC80P21SET2	8	P21 - Grigio Chiaro	3,80	2
RJC100P21SET2	10	P21 - Grigio Chiaro	3,80	2
RJC60P22SET2	6	P22 - Grigio Pastello	3,80	2
RJC80P22SET2	8	P22 - Grigio Pastello	3,80	2
RJC100P22SET2	10	P22 - Grigio Pastello	3,80	2
RJC125P22SET2	12,5	P22 - Grigio Pastello	3,80	2
RJC60P23SET2	6	P23 - Grigio Cemento	3,80	2
RJC80P23SET2	8	P23 - Grigio Cemento	3,80	2
RJC100P23SET2	10	P23 - Grigio Cemento	3,80	2
RJC60P31SET2	6	P31 - Beige Bahama	3,80	2
RJC80P31SET2	8	P31 - Beige Bahama	3,80	2
RJC100P31SET2	10	P31 - Beige Bahama	3,80	2
RJC125P31SET2	12,5	P31 - Beige Bahama	3,80	2
RJC60P32SET2	6	P32 - Beige Scuro	3,80	2
RJC80P32SET2	8	P32 - Beige Scuro	3,80	2
RJC100P32SET2	10	P32 - Beige Scuro	3,80	2
RJC60P41SET2	6	P41 - Crema	3,80	2
RJC80P41SET2	8	P41 - Crema	3,80	2
RJC100P41SET2	10	P41 - Crema	3,80	2
RJC60P42SET2	6	P42 - Avorio	3,80	2
RJC80P42SET2	8	P42 - Avorio	3,80	2
RJC100P42SET2	10	P42 - Avorio	3,80	2
RJC60P43SET2	6	P43 - Pesca	3,80	2
RJC80P43SET2	8	P43 - Pesca	3,80	2
RJC100P43SET2	10	P43 - Pesca	3,80	2
RJC60P44SET2	6	P44 - Rosa Pastello	3,80	2
RJC80P44SET2	8	P44 - Rosa Pastello	3,80	2
RJC100P44SET2	10	P44 - Rosa Pastello	3,80	2
RJC60P45SET2	6	P45 - Azzurro Pastello	3,80	2
RJC80P45SET2	8	P45 - Azzurro Pastello	3,80	2
RJC100P45SET2	10	P45 - Azzurro Pastello	3,80	2
RJC60P46SET2	6	P46 - Verde Pastello	3,80	2
RJC80P46SET2	8	P46 - Verde Pastello	3,80	2
RJC100P46SET2	10	P46 - Verde Pastello	3,80	2
RJC60P51SET2	6	P51 - Nero	3,80	2
RJC80P51SET2	8	P51 - Nero	3,80	2
RJC100P51SET2	10	P51 - Nero	3,80	2

* Aumento del 10% per quantità inferiori a 20.

** Aumento del 10% per quantità inferiori a quelle indicate.

roundcapsule >> RJI Capsula Interna in Resina Sintetica Colormassa				
Cod.	H mm	Finitura	€ / set	Pz / set
RJI60P11SET2	6	P11 - Bianco Puro	3,80	2
RJI80P11SET2	8	P11 - Bianco Puro	3,80	2
RJI100P11SET2	10	P11 - Bianco Puro	3,80	2
RJI60P12SET2	6	P12 - Bianco Avorio	3,80	2
RJI80P12SET2	8	P12 - Bianco Avorio	3,80	2
RJI100P12SET2	10	P12 - Bianco Avorio	3,80	2
RJI60P21SET2	6	P21 - Grigio Chiaro	3,80	2
RJI80P21SET2	8	P21 - Grigio Chiaro	3,80	2
RJI100P21SET2	10	P21 - Grigio Chiaro	3,80	2
RJI60P22SET2	6	P22 - Grigio Pastello	3,80	2
RJI80P22SET2	8	P22 - Grigio Pastello	3,80	2
RJI100P22SET2	10	P22 - Grigio Pastello	3,80	2
RJI60P23SET2	6	P23 - Grigio Cemento	3,80	2
RJI80P23SET2	8	P23 - Grigio Cemento	3,80	2
RJI100P23SET2	10	P23 - Grigio Cemento	3,80	2
RJI60P31SET2	6	P31 - Beige Bahama	3,80	2
RJI80P31SET2	8	P31 - Beige Bahama	3,80	2
RJI100P31SET2	10	P31 - Beige Bahama	3,80	2
RJI60P32SET2	6	P32 - Beige Scuro	3,80	2
RJI80P32SET2	8	P32 - Beige Scuro	3,80	2
RJI100P32SET2	10	P32 - Beige Scuro	3,80	2
RJI60P41SET2	6	P41 - Crema	3,80	2
RJI80P41SET2	8	P41 - Crema	3,80	2
RJI100P41SET2	10	P41 - Crema	3,80	2
RJI60P42SET2	6	P42 - Avorio	3,80	2
RJI80P42SET2	8	P42 - Avorio	3,80	2
RJI100P42SET2	10	P42 - Avorio	3,80	2
RJI60P43SET2	6	P43 - Pesca	3,80	2
RJI80P43SET2	8	P43 - Pesca	3,80	2
RJI100P43SET2	10	P43 - Pesca	3,80	2
RJI60P44SET2	6	P44 - Rosa Pastello	3,80	2
RJI80P44SET2	8	P44 - Rosa Pastello	3,80	2
RJI100P44SET2	10	P44 - Rosa Pastello	3,80	2
RJI60P45SET2	6	P45 - Azzurro Pastello	3,80	2
RJI80P45SET2	8	P45 - Azzurro Pastello	3,80	2
RJI100P45SET2	10	P45 - Azzurro Pastello	3,80	2
RJI60P46SET2	6	P46 - Verde Pastello	3,80	2
RJI80P46SET2	8	P46 - Verde Pastello	3,80	2
RJI100P46SET2	10	P46 - Verde Pastello	3,80	2
RJI60P51SET2	6	P51 - Nero	3,80	2
RJI80P51SET2	8	P51 - Nero	3,80	2
RJI100P51SET2	10	P51 - Nero	3,80	2



RJI100P11



RJI100P22



RJI100P11 + RJI100P11

* Aumento del 10% per quantità inferiori a 20.

** Aumento del 10% per quantità inferiori a quelle indicate.

roundjolly RJE

Versione a sezione chiusa del classico profilo roundjolly RJ, realizzata con una innovativa tecnologia brevettata di co-estrusione tra due polimeri in resina sintetica. La sezione chiusa ne rende più facile il posizionamento, assicurando una perfetta protezione del bordo della piastrella. Garantisce un'adeguata protezione ai bordi delle piastrelle da urti ed impatti meccanici, grazie alla finitura arrotondata e simmetrica degli spigoli piastrellati. Disponibile in nuovi colori e ad effetto marmorizzato.



RJE100P11

Lunghezza: 2,70 metri

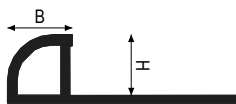

Resina Sintetica
 $B = H + 1 \text{ mm}$

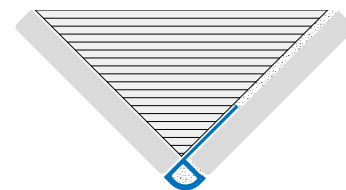

Resina Sintetica Colormassa Resintop



roundjolly >> RJE in Resina Sintetica Colormassa Resintop				
Cod.	H mm	Finitura	€/m	Pz
RJE60P11270	6	P11 - Bianco Puro	1,47	120*
RJE80P11270	8	P11 - Bianco Puro	1,62	100*
RJE100P11270	10	P11 - Bianco Puro	1,76	70*
RJE125P11270	12,5	P11 - Bianco Puro	1,93	50*
RJE60P22270	6	P22 - Grigio Pastello	1,47	120*
RJE80P22270	8	P22 - Grigio Pastello	1,62	100*
RJE100P22270	10	P22 - Grigio Pastello	1,76	70*
RJE125P22270	12,5	P22 - Grigio Pastello	1,93	50*
RJE60P31270	6	P31 - Beige Bahama	1,47	120*
RJE80P31270	8	P31 - Beige Bahama	1,62	100*
RJE100P31270	10	P31 - Beige Bahama	1,76	70*
RJE125P31270	12,5	P31 - Beige Bahama	1,93	50*

Per quantità inferiori alle confezioni indicate (■) aumento del 10%
 ** Aumento del 10% per quantità inferiori a quelle indicate.



roundjolly RJS

Versione a sezione chiusa del classico profilo roundjolly RJ, realizzata con una innovativa tecnologia brevettata di co-estrusione tra due polimeri in resina sintetica. La sezione chiusa ne rende più facile il posizionamento, assicurando una perfetta protezione del bordo della piastrella. Garantisce un'adeguata protezione ai bordi delle piastrelle da urti ed impatti meccanici, grazie alla finitura arrotondata e simmetrica degli spigoli piastrellati. Disponibile in nuovi colori e ad effetto marmorizzato.



RJS100P94

Lunghezza: 2,60 metri

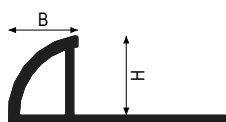

PVC
 $B = H - 1 \text{ mm}$

PVC Rivestito color marmo

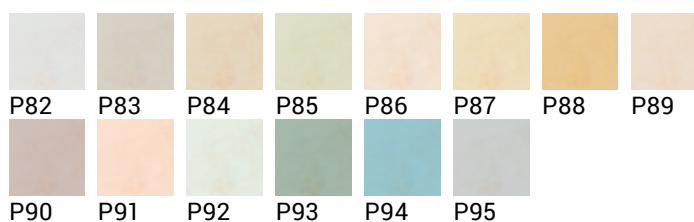



RJS-P

PVC Rivestito color marmo

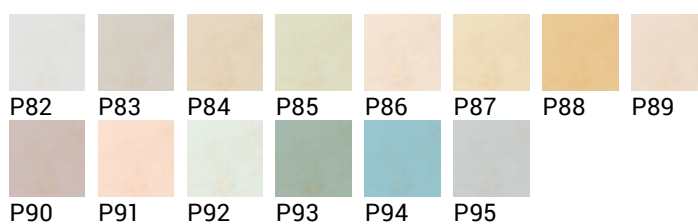

roundjolly >> RJS in PVC Rivestito color marmo				
Cod.	Hmm	Finitura	€ / m	Pz
RJS100P82260	10	P82 - Bianco Venato	4,86	60*
RJS100P83260	10	P83 - Travertino Chiaro	4,86	60*
RJS100P84260	10	P84 - Travertino Beige	4,86	60*
RJS100P85260	10	P85 - Navona	4,86	60*
RJS100P86260	10	P86 - Rosa Beige	4,86	60*
RJS100P87260	10	P87 - Giallo Beige	4,86	60*
RJS100P88260	10	P88 - Caramel Beige	4,86	60*
RJS100P89260	10	P89 - Tortora Beige	4,86	60*
RJS100P90260	10	P90 - Rosa Antico	4,86	60*
RJS100P91260	10	P91 - Rosa Pesca	4,86	60*
RJS100P92260	10	P92 - Verde Light	4,86	60*
RJS100P93260	10	P93 - Verde Brasil	4,86	60*
RJS100P94260	10	P94 - Azzurro Blu	4,86	60*
RJS100P95260	10	P95 - Grigio Avio	4,86	60*

trimtec TR

Trimtec TR é una linea completa di profili tecnici in ottone, alluminio e acciaio inox utilizzata per completare la posa di pavimenti e rivestimenti di qualunque natura e spessore, velocizzando e migliorando l'esecuzione. Trimtec TR é disponibile in varie altezze (da 2 mm a 30 mm) per combinare i diversi spessori delle piastrelle impiegate. La cava a coda di rondine brevettata migliora l'ancoraggio meccanico anche nel lato verticale e viene sfruttata anche per creare una nicchia per lo stucco. I profili trimtec TR, progettati per i rivestimenti in ceramica, trovano applicazione anche negli altri tipi di rivestimenti quale marmo, legno, composti in resina e pietre naturali. I profili trimtec TR svolgono la funzione di transizione tra diversi tipi di pavimenti (per esempio tra ceramica e legno), ma possono essere utilizzati come giunti di dilatazione contrapponendoli tra loro, come terminali dei battiscopa realizzati in ceramica e come delimitazione di bussole per zerbini o di zone di qualunque tipo, spessore e materiale, proteggendo in maniera efficace i bordi dei rivestimenti.



TR45IL

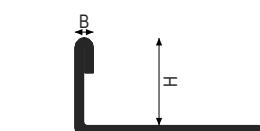

Acciaio inox
B = 2 mm

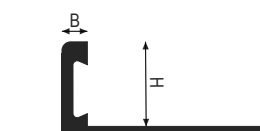

Alluminio TR 60 ÷ 150
B = 3 mm

Lunghezza: 2,70 metri

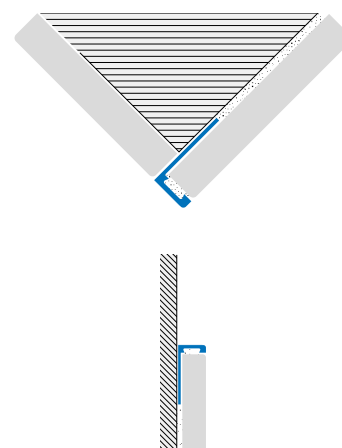

- SELFLINE/PRETAGLIATO
- CURVELINE/DEFORMABILE

Acciaio Inox



IL/ILM IS IX

* Aumento del 10% per quantità inferiori a 20.

** Aumento del 10% per quantità inferiori a quelle indicate.

Maggiorazione prezzo per SELFLINE/CURVELINE L= 0,9 - 1,35 m come da pagina 380



TR100IX



TR100IL

Acciaio Inox



IL/ILM IS IX

trimtec >> TR in Acciaio Inox AISI 304 - DIN 1.4301 - Lucido					
Cod.	H mm	Finitura	€ / m	Pz	
TR45IL270	4,5	IL - Lucido	10,20	30*	
TR60IL270	6	IL - Lucido	10,73	30*	☑☒
TR80IL270	8	IL - Lucido	11,06	30*	☑☒
TR100IL270	10	IL - Lucido	11,51	30*	☑☒
TR110IL270	11	IL - Lucido	11,85	30*	☑☒
TR125IL270	12,5	IL - Lucido	12,12	30*	☑☒

trimtec >> TR in Acciaio Inox AISI 316 - DIN 1.4404 - Lucido					
Cod.	H mm	Finitura	€ / m	Pz	
TR60ILM270	6	ILM - Lucido	13,34	30*	
TR80ILM270	8	ILM - Lucido	13,64	30*	
TR100ILM270	10	ILM - Lucido	14,46	30*	
TR110ILM270	11	ILM - Lucido	14,63	30*	
TR125ILM270	12,5	ILM - Lucido	15,62	30*	

trimtec >> TR in Acciaio Inox AISI 304 - DIN 1.4301 - Spazzolato					
Cod.	H mm	Finitura	€ / m	Pz	
TR45IS270	4,5	IS - Spazzolato	13,18	30*	
TR60IS270	6	IS - Spazzolato	13,73	30*	
TR80IS270	8	IS - Spazzolato	14,07	30*	
TR100IS270	10	IS - Spazzolato	14,52	30*	
TR110IS270	11	IS - Spazzolato	14,85	30*	
TR125IS270	12,5	IS - Spazzolato	15,15	30*	

trimtec >> TR in Acciaio Inox AISI 304 - DIN 1.4301 - Sabbiato					
Cod.	H mm	Finitura	€ / m	Pz	
TR100IX270	10	IX - Sabbiato	15,19	30*	
TR110IX270	11	IX - Sabbiato	15,49	30*	
TR125IX270	12,5	IX - Sabbiato	15,81	30*	

Alluminio



AS



TRC100AS



TR125AS

trimtec >> TR in Alluminio Anodizzato					
Cod.	H mm	Finitura	€ / m	Pz	
TR45AS270	4,5	AS - Argento	4,58	40*	☑☒
TR60AS270	6	AS - Argento	4,76	40*	☑☒
TR80AS270	8	AS - Argento	4,92	40*	☑☒
TR100AS270	10	AS - Argento	5,16	40*	☑☒
TR110AS270	11	AS - Argento	5,54	40*	☑☒
TR125AS270	12,5	AS - Argento	5,86	40*	☑☒

trimcapsule >> TRC in Alluminio Anodizzato					
Cod.	H mm	Finitura	€ / cf	Pz	
TRC80ASSET2	8	AS - Argento	12,68	2	
TRC100ASSET2	10	AS - Argento	12,68	2	
TRC125ASSET2	12,5	AS - Argento	12,68	2	

* Aumento del 10% per quantità inferiori a 20.

** Aumento del 10% per quantità inferiori a quelle indicate.

Maggiorazione prezzo per SELFLINE/CURVELINE L= 0,9 - 1,35 m come da pagina 380

kerajolly KJ

I profili kerajolly vengono impiegati nella realizzazione di spigoli tra ceramica e ceramica anche in presenza di piastrelle con bordi non smaltati o fragili come nella monocottura. L'utilizzo dei profili kerajolly è semplice e veloce ed avviene con l'impiego dello stesso collante per ceramica scegliendo il profilo con lo spessore corrispondente allo spessore della piastrella utilizzata. I profili kerajolly proteggono i bordi delle piastrelle da urti ed impatti meccanici, permettendo, grazie ai numerosi colori, di effettuare accoppiamenti cromatici in abbinamento con i rivestimenti e le fughe. Con l'utilizzo dei profili kerajolly si ottiene una finitura con la minima superficie visibile, la scelta del materiale è importante per garantire caratteristiche tecniche e di resistenza adeguate all'utilizzo.



KJ100AT

Lunghezza: 2,70 metri

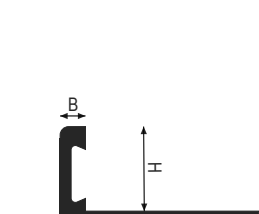

Alluminio
B = 3 mm

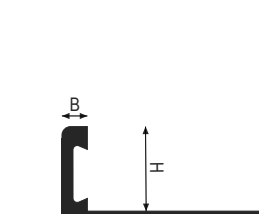

Resina Sintetica
B = 3 mm

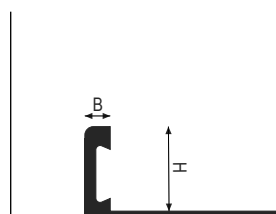

Ottone
B = 3 mm

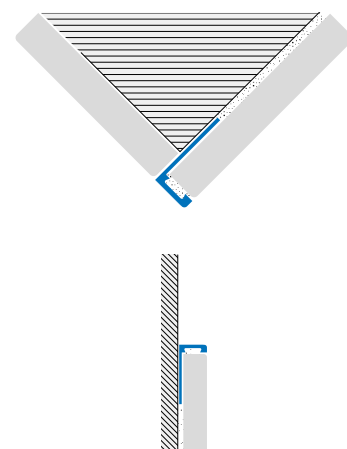

Alluminio

AT	AR	AB	AGR	AO	ASS	ASB	ATB	ARB	AOB	AGRS
AMSB	ASSB	ADSB	ATSB	ARSB	AOSB	A01	A02	A03	A04	A05
A06	A11	AM11	A12	A13	A14	A21	A22	A23	A24	A25
A31	A32	A33	A34	A41	A42	A50	A51	A54	A60	A62
A63	A64	A65								

* Aumento del 10% per quantità inferiori a 20.

** Aumento del 10% per quantità inferiori a quelle indicate.

Maggiorazione prezzo per SELFLINE/CURVELINE L= 0,9 - 1,35 m come da pagina 380



KJ100AT

kerajolly >> KJ in Alluminio Anodizzato				
Cod.	Hmm	Finitura	€/m	Pz
KJ60AT270	6	AT - Titanio	6,49	40*
KJ80AT270	8	AT - Titanio	6,65	40*
KJ100AT270	10	AT - Titanio	6,98	40*
KJ125AT270	12,5	AT - Titanio	7,76	40*
KJ60AR270	6	AR - Rame	6,49	40*
KJ80AR270	8	AR - Rame	6,65	40*
KJ100AR270	10	AR - Rame	6,98	40*
KJ125AR270	12,5	AR - Rame	7,76	40*
KJ100AB270	10	AB - Bronzo	6,98	40*
KJ100AGR270	10	AGR - Grafite	6,98	40*
KJ100AO270	10	AO - Oro	6,98	40*

keracapsule >> KJC in Alluminio Anodizzato				
Cod.	Hmm	Finitura	€/cf	Pz
KJC80ATSET2	8	AT - Titanio	12.68	2
KJC100ATSET2	10	AT - Titanio	12.68	2
KJC125ATSET2	12,5	AT - Titanio	12.68	2
KJC80ARSET2	8	AR - Rame	12.68	2
KJC100ARSET2	10	AR - Rame	12.68	2
KJC125ARSET2	12,5	AR - Rame	12.68	2
KJC100ABSET2	10	AB - Bronzo	12.68	2
KJC100AGRSET2	10	AGR - Grafite	15.38	2
KJC100AOSET2	10	AO - Oro	12.68	2

kerajolly >> KJ in Alluminio Anodizzato Spazzolato				
Cod.	Hmm	Finitura	€/m	Pz
KJ100ASS270	10	ASS - Argento spazz.	14,96	40*
KJ60AMSB270	6	AMSB - Spazz. Bronzo Antico	14,56	40*
KJ80AMSB270	8	AMSB - Spazz. Bronzo Antico	14,72	40*
KJ100AMSB270	10	AMSB - Spazz. Bronzo Antico	14,96	40*
KJ125AMSB270	12,5	AMSB - Spazz. Bronzo Antico	15,11	40*
KJ80AGRS270	8	AGRS - Grafite spazzolato	14,72	40*
KJ100AGRS270	10	AGRS - Grafite spazzolato	14,96	40*
KJ125AGRS270	12,5	AGRS - Grafite spazzolato	15,11	40*

keracapsule >> KJC in Alluminio Anodizzato Spazzolato				
Cod.	Hmm	Finitura	€/cf	Pz
KJC100ASSSET2	10	ASS - Argento spazz.	15.38	2
KJC80AMSBSET2	8	AMSB - Spazz. Bronzo Antico	15.38	2
KJC100AMSBSET2	10	AMSB - Spazz. Bronzo Antico	15.38	2
KJC125AMSBSET2	12,5	AMSB - Spazz. Bronzo Antico	15.38	2
KJC80AGRSSET2	8	AGRS - Grafite spazzolato	12.68	2
KJC100AGRSSET2	10	AGRS - Grafite spazzolato	12.68	2
KJC125AGRSSET2	12,5	AGRS - Grafite spazzolato	12.68	2

kerajolly >> KJ in Alluminio Anodizzato Brillantato				
Cod.	Hmm	Finitura	€/m	Pz
KJ60ASB270	6	ASB - Cromo	8,54	40*
KJ80ASB270	8	ASB - Cromo	8,97	40*
KJ100ASB270	10	ASB - Cromo	9,39	40*
KJ110ASB270	11	ASB - Cromo	9,65	40*
KJ125ASB270	12,5	ASB - Cromo	9,88	40*
KJ80ATB270	8	ATB - Titanio brillantato	9,92	40*
KJ100ATB270	10	ATB - Titanio brillantato	10,14	40*
KJ125ATB270	12,5	ATB - Titanio brillantato	10,69	40*
KJ100ARB270	10	ARB - Rame brill.	10,14	40*
KJ60AOB270	6	AOB - Oro brillantato	9,53	40*
KJ80AOB270	8	AOB - Oro brillantato	9,92	40*
KJ100AOB270	10	AOB - Oro brillantato	10,14	40*
KJ125AOB270	12,5	AOB - Oro brillantato	10,69	40*

keracapsule >> KJC in Alluminio Anodizzato Brillantato				
Cod.	Hmm	Finitura	€/cf	Pz
KJC80ASBSET2	8	ASB - Cromo	12.68	2
KJC100ASBSET2	10	ASB - Cromo	12.68	2
KJC125ASBSET2	12,5	ASB - Cromo	12.68	2
KJC80ATBSET2	8	ATB - Titanio brillantato	12.68	2
KJC100ATBSET2	10	ATB - Titanio brillantato	12.68	2
KJC125ATBSET2	12,5	ATB - Titanio brillantato	12.68	2
KJC100ARBSET2	10	ARB - Rame brillantato	12.68	2
KJC80AOBSET2	8	AOB - Oro brillantato	12.68	2
KJC100AOBSET2	10	AOB - Oro brillantato	12.68	2
KJC125AOBSET2	12,5	AOB - Oro brillantato	12.68	2

kerajolly >> KJ in Alluminio Anodizzato Brillantato Spazzolato				
Cod.	Hmm	Finitura	€/m	Pz
KJ60ASSB270	6	ASSB - Argento spazz. brill.	12,96	40*
KJ80ASSB270	8	ASSB - Argento spazz. brill.	13,12	40*
KJ100ASSB270	10	ASSB - Argento spazz. brill.	13,35	40*
KJ125ASSB270	12,5	ASSB - Argento spazz. brill.	13,52	40*
KJ100ADSB270	10	ADSB - Nero brill. spazz.	14,96	40*
KJ60ATSB270	6	ATSB - Titanio brill. spazz.	12,96	40*
KJ80ATSB270	8	ATSB - Titanio brill. spazz.	13,12	40*
KJ100ATSB270	10	ATSB - Titanio brill. spazz.	13,35	40*
KJ125ATSB270	12,5	ATSB - Titanio brill. spazz.	13,52	40*
KJ100ARSB270	10	ARSB - Rame brill. spazz.	13,35	40*
KJ125ARSB270	12,5	ARSB - Rame brill. spazz.	13,52	40*
KJ100AOSB270	10	AOSB - Oro spazz. brill.	13,35	40*
KJ125AOSB270	12,5	AOSB - Oro spazz. brill.	13,52	40*

keracapsule >> KJC in Alluminio Anodizzato Brillantato Spazzolato				
Cod.	Hmm	Finitura	€/cf	Pz
KJC80ASSBSET2	8	ASSB - Argento spazz. brill.	15.38	2
KJC100ASSBSET2	10	ASSB - Argento spazz. brill.	15.38	2
KJC125ASSBSET2	12,5	ASSB - Argento spazz. brill.	15.38	2
KJC100ADSBSET2	10	ADSB - Nero brill. spazz.	12.68	2
KJC80ATSBSET2	8	ATSB - Titanio brill. spazz.	12.68	2
KJC100ATSBSET2	10	ATSB - Titanio brill. spazz.	12.68	2
KJC125ATSBSET2	12,5	ATSB - Titanio brill. spazz.	12.68	2
KJC100ARSBSET2	10	ARSB - Rame brill. spazz.	12.68	2
KJC125ARSBSET2	12,5	ARSB - Rame brill. spazz.	12.68	2
KJC100AOSBSET2	10	AOSB - Oro spazz. brill.	12.68	2
KJC125AOSBSET2	12,5	AOSB - Oro spazz. brill.	12.68	2

* Aumento del 10% per quantità inferiori a 20.

** Aumento del 10% per quantità inferiori a quelle indicate.



KJ100ASSB



KJ100ASB

kerajolly >> KJ in Alluminio Verniciato				
Cod.	H mm	Finitura	€/m	Pz
KJ60A11270	6	A11 - Bianco Puro	5,42	40*
KJ80A11270	8	A11 - Bianco Puro	5,55	40*
KJ100A11270	10	A11 - Bianco Puro	6,06	40*
KJ125A11270	12,5	A11 - Bianco Puro	6,41	40*
KJ60A12270	6	A12 - Bianco Avorio	6,38	40*
KJ80A12270	8	A12 - Bianco Avorio	6,53	40*
KJ100A12270	10	A12 - Bianco Avorio	7,13	40*
KJ125A12270	12,5	A12 - Bianco Avorio	7,54	40*
KJ60A21270	6	A21 - Grigio Chiaro	6,38	40*
KJ80A21270	8	A21 - Grigio Chiaro	6,53	40*
KJ100A21270	10	A21 - Grigio Chiaro	7,13	40*
KJ125A21270	12,5	A21 - Grigio Chiaro	7,54	40*
KJ60A22270	6	A22 - Grigio Pastello	6,38	40*
KJ80A22270	8	A22 - Grigio Pastello	6,53	40*
KJ100A22270	10	A22 - Grigio Pastello	7,13	40*
KJ125A22270	12,5	A22 - Grigio Pastello	7,54	40*
KJ60A23270	6	A23 - Grigio Cemento	6,38	40*
KJ80A23270	8	A23 - Grigio Cemento	6,53	40*
KJ100A23270	10	A23 - Grigio Cemento	7,13	40*
KJ125A23270	12,5	A23 - Grigio Cemento	7,54	40*
KJ60A31270	6	A31 - Beige Bahama	6,38	40*
KJ80A31270	8	A31 - Beige Bahama	6,53	40*
KJ100A31270	10	A31 - Beige Bahama	7,13	40*
KJ125A31270	12,5	A31 - Beige Bahama	7,54	40*
KJ60A32270	6	A32 - Beige Scuro	6,38	40*
KJ80A32270	8	A32 - Beige Scuro	6,53	40*
KJ100A32270	10	A32 - Beige Scuro	7,13	40*
KJ125A32270	12,5	A32 - Beige Scuro	7,54	40*
KJ60A41270	6	A41 - Crema	6,38	40*
KJ80A41270	8	A41 - Crema	6,53	40*
KJ100A41270	10	A41 - Crema	7,13	40*
KJ125A41270	12,5	A41 - Crema	7,54	40*
KJ60A42270	6	A42 - Avorio	6,38	40*
KJ80A42270	8	A42 - Avorio	6,53	40*
KJ100A42270	10	A42 - Avorio	7,13	40*
KJ125A42270	12,5	A42 - Avorio	7,54	40*
KJ60A51270	6	A51 - Nero	6,38	40*
KJ80A51270	8	A51 - Nero	6,53	40*
KJ100A51270	10	A51 - Nero	7,13	40*
KJ125A51270	12,5	A51 - Nero	7,54	40*
KJ60A54270	6	A54 - Nero Opaco	6,39	40*
KJ80A54270	8	A54 - Nero Opaco	6,53	40*
KJ100A54270	10	A54 - Nero Opaco	7,13	40*
KJ125A54270	12,5	A54 - Nero Opaco	7,54	40*
KJ60AM11270	6	AM11 - Bianco Opaco	5,43	40*
KJ80AM11270	8	AM11 - Bianco Opaco	5,55	40*
KJ100AM11270	10	AM11 - Bianco Opaco	6,06	40*
KJ125AM11270	12,5	AM11 - Bianco Opaco	6,41	40*

kerajolly >> KJ in Alluminio Verniciato				
Cod.	H mm	Finitura	€/cf	Pz
KJC80A11SET2	8	A11 - Bianco Puro	12,93	2
KJC100A11SET2	10	A11 - Bianco Puro	12,93	2
KJC125A11SET2	12,5	A11 - Bianco Puro	12,93	2
KJC80A12SET2	8	A12 - Bianco Avorio	12,93	2
KJC100A12SET2	10	A12 - Bianco Avorio	12,93	2
KJC125A12SET2	12,5	A12 - Bianco Avorio	12,93	2
KJC80A21SET2	8	A21 - Grigio Chiaro	12,93	2
KJC100A21SET2	10	A21 - Grigio Chiaro	12,93	2
KJC125A21SET2	12,5	A21 - Grigio Chiaro	12,93	2
KJC80A22SET2	8	A22 - Grigio Pastello	12,93	2
KJC100A22SET2	10	A22 - Grigio Pastello	12,93	2
KJC125A22SET2	12,5	A22 - Grigio Pastello	12,93	2
KJC80A23SET2	8	A23 - Grigio Cemento	12,93	2
KJC100A23SET2	10	A23 - Grigio Cemento	12,93	2
KJC125A23SET2	12,5	A23 - Grigio Cemento	12,93	2
KJC80A31SET2	8	A31 - Beige Bahama	12,93	2
KJC100A31SET2	10	A31 - Beige Bahama	12,93	2
KJC125A31SET2	12,5	A31 - Beige Bahama	12,93	2
KJC80A32SET2	8	A32 - Beige Scuro	12,93	2
KJC100A32SET2	10	A32 - Beige Scuro	12,93	2
KJC125A32SET2	12,5	A32 - Beige Scuro	12,93	2
KJC80A41SET2	8	A41 - Crema	12,93	2
KJC100A41SET2	10	A41 - Crema	12,93	2
KJC125A41SET2	12,5	A41 - Crema	12,93	2
KJC80A42SET2	8	A42 - Avorio	12,93	2
KJC100A42SET2	10	A42 - Avorio	12,93	2
KJC125A42SET2	12,5	A42 - Avorio	12,93	2
KJC80A51SET2	8	A51 - Nero	12,93	2
KJC100A51SET2	10	A51 - Nero	12,93	2
KJC125A51SET2	12,5	A51 - Nero	12,93	2
KJC80A54SET2	8	A54 - Nero opaco	12,93	2
KJC100A54SET2	10	A54 - Nero opaco	12,93	2
KJC125A54SET2	12,5	A54 - Nero opaco	12,93	2
KJC80AM11SET2	8	AM11 - Bianco Opaco	12,93	2
KJC100AM11SET2	10	AM11 - Bianco Opaco	12,93	2
KJC125AM11SET2	12,5	AM11 - Bianco Opaco	12,93	2

* Aumento del 10% per quantità inferiori a 20.

** Aumento del 10% per quantità inferiori a quelle indicate.

Maggiorazione prezzo per SELFLINE/CURVELINE L= 0,9 - 1,35 m come da pagina 380



KJ100A25



KJ80A50

kerajolly >> KJ in Alluminio Verniciato Goffrato Modern Line				
Cod.	H mm	Finitura	€/m	Pz
KJ80A13270	8	A13 - Bianco Antico	6,53	40*
KJ100A13270	10	A13 - Bianco Antico	7,13	40*
KJ110A13270	11	A13 - Bianco Antico	7,33	40*
KJ125A13270	12,5	A13 - Bianco Antico	7,54	40*
KJ80A24270	8	A24 - Grigio Pastello goffrato	6,53	40*
KJ100A24270	10	A24 - Grigio Pastello goffrato	7,13	40*
KJ110A24270	11	A24 - Grigio Pastello goffrato	7,33	40*
KJ125A24270	12,5	A24 - Grigio Pastello goffrato	7,54	40*
KJ80A25270	8	A25 - Grigio Cemento Goffrato	6,53	40*
KJ100A25270	10	A25 - Grigio Cemento Goffrato	7,13	40*
KJ110A25270	11	A25 - Grigio Cemento Goffrato	7,33	40*
KJ125A25270	12,5	A25 - Grigio Cemento Goffrato	7,54	40*
KJ80A33270	8	A33 - Tortora Goffrato	6,53	40*
KJ100A33270	10	A33 - Tortora Goffrato	7,13	40*
KJ110A33270	11	A33 - Tortora Goffrato	7,33	40*
KJ125A33270	12,5	A33 - Tortora Goffrato	7,54	40*
KJ80A34270	8	A34 - Kaki Goffrato	6,53	40*
KJ100A34270	10	A34 - Kaki Goffrato	7,13	40*
KJ110A34270	11	A34 - Kaki Goffrato	7,33	40*
KJ125A34270	12,5	A34 - Kaki Goffrato	7,54	40*
KJ80A50270	8	A50 - Micaceo Goffrato	6,53	40*
KJ100A50270	10	A50 - Micaceo Goffrato	7,13	40*
KJ110A50270	11	A50 - Micaceo Goffrato	7,33	40*
KJ125A50270	12,5	A50 - Micaceo Goffrato	7,54	40*
KJ80A60270	8	A60 - Corten Goffrato	6,53	40*
KJ100A60270	10	A60 - Corten Goffrato	7,13	40*
KJ110A60270	11	A60 - Corten Goffrato	7,33	40*
KJ125A60270	12,5	A60 - Corten Goffrato	7,54	40*
KJ100A62270	10	A62 - Marrone Cotto	7,13	40*
KJ100A63270	10	A63 - Testa di Moro	7,13	40*
KJ80A64270	8	A64 - Testa di Moro Goffrato	6,53	40*
KJ100A64270	10	A64 - Testa di Moro Goffrato	7,13	40*
KJ110A64270	11	A64 - Testa di Moro Goffrato	7,33	40*
KJ125A64270	12,5	A64 - Testa di Moro Goffrato	7,54	40*
KJ80A65270	8	A65 - Nero Opaco Goffrato	6,53	40*
KJ100A65270	10	A65 - Nero Opaco Goffrato	7,13	40*
KJ110A65270	11	A65 - Nero Opaco Goffrato	7,33	40*
KJ125A65270	12,5	A65 - Nero Opaco Goffrato	7,54	40*

keracapsule >> KJC in Alluminio Verniciato Goffrato Modern Line				
Cod.	H mm	Finitura	€/cf	Pz
KJC80A13SET2	8	A13 - Bianco Antico	12.93	2
KJC100A13SET2	10	A13 - Bianco Antico	12.93	2
KJC125A13SET2	12,5	A13 - Bianco Antico	12.93	2
KJC80A24SET2	8	A24 - Grigio Pastello goffrato	12.93	2
KJC100A24SET2	10	A24 - Grigio Pastello goffrato	12.93	2
KJC125A24SET2	12,5	A24 - Grigio Pastello goffrato	12.93	2
KJC80A25SET2	8	A25 - Grigio Cemento Goffrato	12.93	2
KJC100A25SET2	10	A25 - Grigio Cemento Goffrato	12.93	2
KJC125A25SET2	12,5	A25 - Grigio Cemento Goffrato	12.93	2
KJC80A33SET2	8	A33 - Tortora Goffrato	12.93	2
KJC100A33SET2	10	A33 - Tortora Goffrato	12.93	2
KJC125A33SET2	12,5	A33 - Tortora Goffrato	12.93	2
KJC80A34SET2	8	A34 - Kaki goffrato	12.93	2
KJC100A34SET2	10	A34 - Kaki goffrato	12.93	2
KJC125A34SET2	12,5	A34 - Kaki goffrato	12.93	2
KJC80A50SET2	8	A50 - Micaceo Goffrato	12.93	2
KJC100A50SET2	10	A50 - Micaceo Goffrato	12.93	2
KJC125A50SET2	12,5	A50 - Micaceo Goffrato	12.93	2
KJC80A60SET2	8	A60 - Corten Goffrato	12.93	2
KJC100A60SET2	10	A60 - Corten Goffrato	12.93	2
KJC125A60SET2	12,5	A60 - Corten Goffrato	12.93	2
KJC100A62SET2	10	A62 - Marrone Cotto	12.93	2
KJC100A63SET2	10	A63 - Testa di Moro	12.93	2
KJC80A64SET2	8	A64 - Testa di Moro Goffrato	12.93	2
KJC100A64SET2	10	A64 - Testa di Moro Goffrato	12.93	2
KJC125A64SET2	12,5	A64 - Testa di Moro Goffrato	12.93	2
KJC80A65SET2	8	A65 - Nero opaco goffrato	12.93	2
KJC100A65SET2	10	A65 - Nero opaco goffrato	12.93	2
KJC125A65SET2	12,5	A65 - Nero opaco goffrato	12.93	2

* Aumento del 10% per quantità inferiori a 20.

** Aumento del 10% per quantità inferiori a quelle indicate.

Maggiorazione prezzo per SELFLINE/CURVELINE L= 0,9 - 1,35 m come da pagina 380

kerajolly >> KJ in Alluminio Verniciato Goffrato Desert Line				
Cod.	H mm	Finitura	€/m	Pz
KJ80A01270	8	A01 - Namib	7,24	40*
KJ100A01270	10	A01 - Namib	7,41	40*
KJ110A01270	11	A01 - Namib	7,60	40*
KJ125A01270	12,5	A01 - Namib	7,97	40*
KJ80A02270	8	A02 - Yuma	7,24	40*
KJ100A02270	10	A02 - Yuma	7,41	40*
KJ110A02270	11	A02 - Yuma	7,60	40*
KJ125A02270	12,5	A02 - Yuma	7,97	40*
KJ80A03270	8	A03 - Sahara	7,24	40*
KJ100A03270	10	A03 - Sahara	7,41	40*
KJ110A03270	11	A03 - Sahara	7,60	40*
KJ125A03270	12,5	A03 - Sahara	7,97	40*
KJ80A04270	8	A04 - Kalahari	7,24	40*
KJ100A04270	10	A04 - Kalahari	7,41	40*
KJ110A04270	11	A04 - Kalahari	7,60	40*
KJ125A04270	12,5	A04 - Kalahari	7,97	40*
KJ80A05270	8	A05 - Gobi	7,24	40*
KJ100A05270	10	A05 - Gobi	7,41	40*
KJ110A05270	11	A05 - Gobi	7,60	40*
KJ125A05270	12,5	A05 - Gobi	7,97	40*
KJ80A06270	8	A06 - Atacama	7,24	40*
KJ100A06270	10	A06 - Atacama	7,41	40*
KJ110A06270	11	A06 - Atacama	7,60	40*
KJ125A06270	12,5	A06 - Atacama	7,97	40*
KJ80A14270	8	A14 - White arctic	7,24	40*
KJ100A14270	10	A14 - White arctic	7,41	40*
KJ110A14270	11	A14 - White arctic	7,60	40*
KJ125A14270	12,5	A14 - White arctic	7,97	40*

keracapsule >> KJC in Alluminio Verniciato Goffrato Desert Line				
Cod.	H mm	Finitura	€/cf	Pz
KJC80A01SET2	8	A01 - Namib	12,93	2
KJC100A01SET2	10	A01 - Namib	12,93	2
KJC125A01SET2	12,5	A01 - Namib	12,93	2
KJC80A02SET2	8	A02 - Yuma	12,93	2
KJC100A02SET2	10	A02 - Yuma	12,93	2
KJC125A02SET2	12,5	A02 - Yuma	12,93	2
KJC80A03SET2	8	A03 - Sahara	12,93	2
KJC100A03SET2	10	A03 - Sahara	12,93	2
KJC125A03SET2	12,5	A03 - Sahara	12,93	2
KJC80A04SET2	8	A04 - Kalahari	12,93	2
KJC100A04SET2	10	A04 - Kalahari	12,93	2
KJC125A04SET2	12,5	A04 - Kalahari	12,93	2
KJC80A05SET2	8	A05 - Gobi	12,93	2
KJC100A05SET2	10	A05 - Gobi	12,93	2
KJC125A05SET2	12,5	A05 - Gobi	12,93	2
KJC80A06SET2	8	A06 - Atacama	12,93	2
KJC100A06SET2	10	A06 - Atacama	12,93	2
KJC125A06SET2	12,5	A06 - Atacama	12,93	2
KJC80A14SET2	8	A14 - White arctic	12,93	2
KJC100A14SET2	10	A14 - White arctic	12,93	2
KJC125A14SET2	12,5	A14 - White arctic	12,93	2

Ottone



OC



KJ1000C

kerajolly >> KJ in Ottone Cromo				
Cod.	H mm	Finitura	€/m	Pz
KJ600C270	6	OC - Cromato	21,12	20*
KJ800C270	8	OC - Cromato	22,41	10**
KJ1000C270	10	OC - Cromato	23,30	10**
KJ1250C270	12,5	OC - Cromato	24,92	10**

* Aumento del 10% per quantità inferiori a 20.

** Aumento del 10% per quantità inferiori a quelle indicate.

Maggiorazione prezzo per SELFLINE/CURVELINE L= 0,9 - 1,35 m come da pagina 380

Resina Sintetica

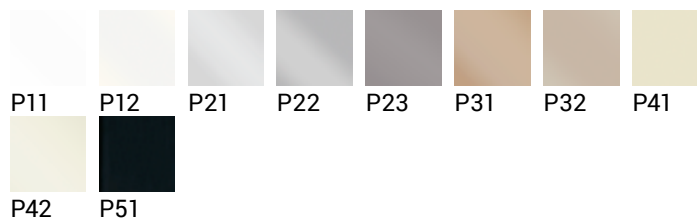

KJ80P11

kerajolly >> KJ in Resina Sintetica Colormassa Resintop				
Cod.	Hmm	Finitura	€ / m	Pz
KJ60P11270	6	P11 - Bianco Puro	1,83	170*
KJ80P11270	8	P11 - Bianco Puro	2,06	160*
KJ100P11270	10	P11 - Bianco Puro	2,29	150*
KJ125P11270	12,5	P11 - Bianco Puro	2,60	130*
KJ60P12270	6	P12 - Bianco Avorio	1,83	170*
KJ80P12270	8	P12 - Bianco Avorio	2,06	160*
KJ100P12270	10	P12 - Bianco Avorio	2,29	150*
KJ125P12270	12,5	P12 - Bianco Avorio	2,60	130*
KJ60P21270	6	P21 - Grigio Chiaro	1,83	170*
KJ80P21270	8	P21 - Grigio Chiaro	2,06	160*
KJ100P21270	10	P21 - Grigio Chiaro	2,29	150*
KJ125P21270	12,5	P21 - Grigio Chiaro	2,60	130*
KJ60P22270	6	P22 - Grigio Pastello	1,83	170*
KJ80P22270	8	P22 - Grigio Pastello	2,06	160*
KJ100P22270	10	P22 - Grigio Pastello	2,29	150*
KJ125P22270	12,5	P22 - Grigio Pastello	2,60	130*
KJ60P23270	6	P23 - Grigio Cemento	1,83	170*
KJ80P23270	8	P23 - Grigio Cemento	2,06	160*
KJ100P23270	10	P23 - Grigio Cemento	2,29	150*
KJ125P23270	12,5	P23 - Grigio Cemento	2,60	130*
KJ60P31270	6	P31 - Beige Bahama	1,83	170*
KJ80P31270	8	P31 - Beige Bahama	2,06	160*
KJ100P31270	10	P31 - Beige Bahama	2,29	150*
KJ125P31270	12,5	P31 - Beige Bahama	2,60	130*
KJ60P32270	6	P32 - Beige Scuro	1,83	170*
KJ80P32270	8	P32 - Beige Scuro	2,06	160*
KJ100P32270	10	P32 - Beige Scuro	2,29	150*
KJ125P32270	12,5	P32 - Beige Scuro	2,60	130*
KJ60P41270	6	P41 - Crema	1,83	170*
KJ80P41270	8	P41 - Crema	2,06	160*
KJ100P41270	10	P41 - Crema	2,29	150*
KJ125P41270	12,5	P41 - Crema	2,60	130*
KJ60P42270	6	P42 - Avorio	1,83	170*
KJ80P42270	8	P42 - Avorio	2,06	160*
KJ100P42270	10	P42 - Avorio	2,29	150*
KJ125P42270	12,5	P42 - Avorio	2,60	130*
KJ60P51270	6	P51 - Nero	1,83	170*
KJ80P51270	8	P51 - Nero	2,06	160*
KJ100P51270	10	P51 - Nero	2,29	150*
KJ125P51270	12,5	P51 - Nero	2,60	130*

* Aumento del 10% per quantità inferiori a 20.

** Aumento del 10% per quantità inferiori a quelle indicate.

Maggiorazione prezzo per SELFLINE/CURVELINE L= 0,9 - 1,35 m come da pagina 380

mosaictec SJM

MOSAICTEC SJM è un profilo brevettato polivalente in grado di raccordare pavimenti e rivestimenti o essere utilizzato come terminale e listello decorativo, evidenziando, in qualsiasi utilizzo di posa, una perfetta simmetria dei 2 lati a vista. Il profilo, appositamente studiato per pavimenti di basso spessore e mosaico, permette, grazie all'ala corta e sottile, di aggrapparsi correttamente al rivestimento senza creare dislivelli, punti di distacco o antiestetiche fratture. Mosaictec SJM si inserisce in una serie completa di soluzioni dedicate al mosaico. Il profilo è dotato di unico pezzo speciale, una capsula a sezione cubica, polivalente per tutte le esigenze di posa.



SJM44AS

Lunghezza: 2,70 metri

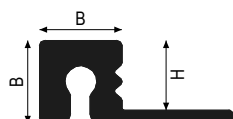

Alluminio
B = 5,1 mm

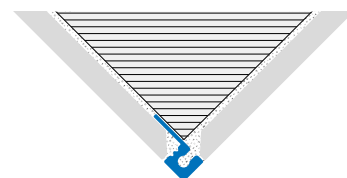

Alluminio

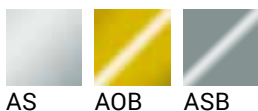

mosaictec >> SJM per Mosaico in Alluminio Anodizzato				
Cod.	H mm	Finitura	€/m	Pz
SJM44AS270	4,4	AS - Argento	6,58	50*

squarecapsule >> SJC capsula in Alluminio Anodizzato				
Cod.	H mm	Finitura	€/set	Pz / set
SJC44ASSET2	4,4	AS - Argento	12,93	2

mosaictec >> SJM per Mosaico in Alluminio Anodizzato Brillantato				
Cod.	H mm	Finitura	€/m	Pz
SJM44ASB270	4,4	ASB - Cromo	11,42	50*
SJM44AOB270	4,4	AOB - Oro brillantato	11,42	50*

squarecapsule >> SJC in Alluminio Anodizzato Brillantato				
Cod.	H mm	Finitura	€/set	Pz / set
SJC44ASBSET2	4,4	ASB - Cromo	12,93	2
SJC44AOBSET2	4,4	AOB - Oro brillantato	12,93	2

* Aumento del 10% per quantità inferiori a 20.

** Aumento del 10% per quantità inferiori a quelle indicate.

mosaictec

RJM

Profilo brevettato jolly dall'innovativo concetto produttivo ad "X" per un migliore fissaggio meccanico delle tessere in mosaico vetroso. Idoneo alla protezione degli spigoli e dei gradini, evidenzia una parte a vista arrotondata e simmetrica. L'altezza fissa a 4,4 mm lo rende ideale per la posa dei classici mosaici vetrosi.



RJM44AS

Lunghezza: 2,70 metri

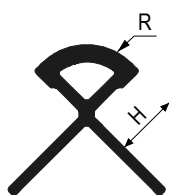

Alluminio
R = 4,4 mm

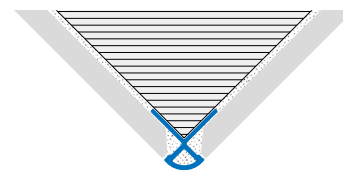

Alluminio

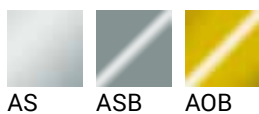

mosaictec >> RJM in Alluminio Anodizzato				
Cod.	H mm	Finitura	€/m	Pz
RJM44AS270	4,4	AS - Argento	7,35	50*

mosaictec >> RJM in Alluminio Anodizzato Brillantato				
Cod.	H mm	Finitura	€/m	Pz
RJM44ASB270	4,4	ASB - Cromo	11,34	50*
RJM44AOB270	4,4	AOB - Oro brillantato	11,34	50*

* Aumento del 10% per quantità inferiori a 20.

** Aumento del 10% per quantità inferiori a quelle indicate.

mosaictec CRM

Profilo brevettato in alluminio utilizzato per raccordare pavimento e rivestimento in mosaico vetroso e a basso spessore. Risponde ad esigenze di pulizia raccordando l'angolo interno tipico dei piani di lavoro delle cucine o dei box doccia realizzati in opera.



CRM44AS

Lunghezza: 2,70 metri



Alluminio
B = 5,4 mm

Alluminio

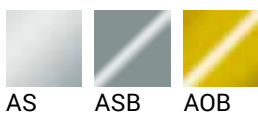

mosaictec >> CRM Sguscia per mosaico in Alluminio Anodizzato				
Cod.	H mm	Finitura	€/m	Pz
CRM44AS270	4,4	AS - Argento	9,43	50*

mosaictec >> CRM Sguscia per mosaico in Alluminio Anodizzato Brillantato				
Cod.	H mm	Finitura	€/m	Pz
CRM44ASB270	4,4	ASB - Cromo	13,54	50*
CRM44AOB270	4,4	AOB - Oro brillantato	13,54	50*

* Aumento del 10% per quantità inferiori a 20.

** Aumento del 10% per quantità inferiori a quelle indicate.

battiscopa BT

Profilo minimale in alluminio di raccordo tra pavimenti e rivestimenti di basso spessore o in mosaico vetroso. La particolare sezione del profilo permette di raccordare il rivestimento a basso spessore con il pavimento, lasciando in essere il corretto giunto di dilatazione perimetrale. L'aletta inferiore sporgente consente un'adeguata copertura del giunto di dilatazione perimetrale, nascondendo allo stesso tempo possibili difetti di taglio della lastra posata a pavimento.



BT45AS

Lunghezza: 2,70 metri

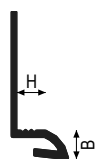

Alluminio
B = 5 mm

Alluminio

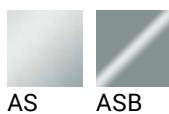

battiscopa sottili >> BT in Alluminio Anodizzato				
Cod.	H mm	Finitura	€/m	Pz
BT45AS270	4,5	AS - Argento	8,91	40*

battiscopa sottili >> BT in Alluminio Anodizzato Brillantato				
Cod.	H mm	Finitura	€/m	Pz
BT45ASB270	4,5	ASB - Cromo	14,60	40*

* Aumento del 10% per quantità inferiori a 20.

** Aumento del 10% per quantità inferiori a quelle indicate.

mosaictec LIM 44

Innovativo profilo brevettato multi-funzione per mosaico vetroso a basso spessore. Listello decorativo utilizzabile sia in orizzontale che in verticale, anche a misura. Raccordo tra mosaico e piastrelle tradizionali. Terminale a toro per finiture classiche.

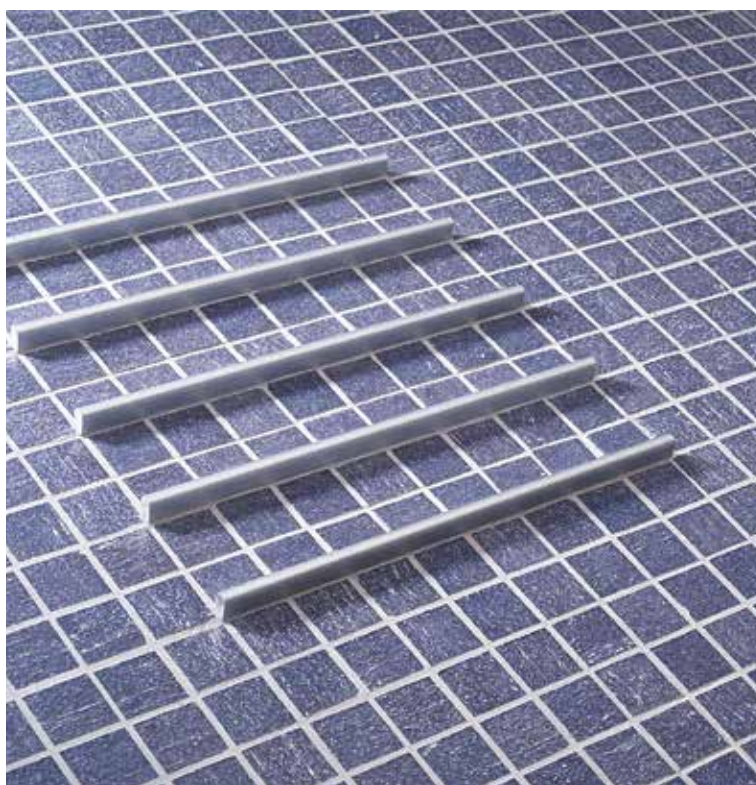

LIM44AS

Lunghezza: 2,70 metri



Alluminio
B = 5,1 mm



Alluminio

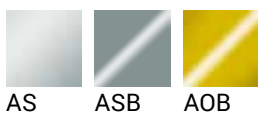

mosaictec >> LIM44 in Alluminio Anodizzato per mosaico				
Cod.	H mm	Finitura	€/m	Pz
LIM44AS270	4,3	AS - Argento	7,84	50*

mosaictec >> LIM44 in Alluminio Anodizzato Brillantato per mosaico				
Cod.	H mm	Finitura	€/m	Pz
LIM44ASB270	4,3	ASB - Cromo	11,94	50*
LIM44AOB270	4,3	AOB - Oro brillantato	11,94	50*

* Aumento del 10% per quantità inferiori a 20.

** Aumento del 10% per quantità inferiori a quelle indicate.

mosaictec LIM 51

MOSAICTEC LIM 51 listello decorativo in alluminio per mosaico vetroso a basso spessore. L'innovativo profilo permette un utilizzo che, integrandosi senza modificare le fughe precostituite del rivestimento in mosaico, crea pregevoli effetti estetici sia in orizzontale che in verticale con la massima flessibilità di posa. La particolare sezione del profilo permette l'inserimento con il semplice allargamento delle tessere che, una volta ritornate in posizione, trattengono il profilo senza modificare l'interasse delle fughe. Una soluzione semplice per personalizzare il mosaico anche nelle miscele standard facilmente reperibili.



LIM51AS

Lunghezza: 2,70 metri

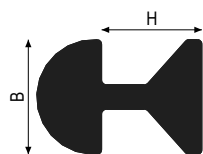

Alluminio
B = 5,1 mm



Alluminio

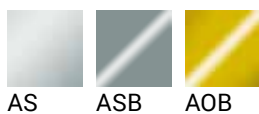

mosaictec >> LIM51 in Alluminio Anodizzato per mosaico				
Cod.	H mm	Finitura	€/m	Pz
LIM51AS270	4,5	AS - Argento	5,95	50*

mosaictec >> LIM51 in Alluminio Anodizzato Brillantato per mosaico				
Cod.	H mm	Finitura	€/m	Pz
LIM51ASB270	4,5	ASB - Cromo	10,60	50*
LIM51AOB270	4,5	AOB - Oro brillantato	10,60	50*

* Aumento del 10% per quantità inferiori a 20.

** Aumento del 10% per quantità inferiori a quelle indicate.

planotec BP

Profilo idoneo come raccordo tecnico per piani cucina piastrellati. Il profilo presenta una parte sagomata per raccordare lo spigolo del piano cucina e una parte a scendere che ricopre lo spessore del medesimo con elevate funzioni tecniche ed estetiche. Planotec BP è un profilo estruso in alluminio anodizzato argento dotato di raccordo in alluminio per angoli esterni.



BP100AS

Lunghezza: 2,70 metri

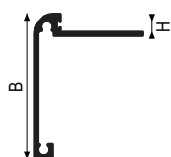

Alluminio
B = 46 mm

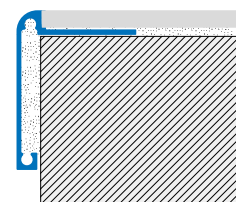

Alluminio



AS



BPEAS

planotec >> BP in Alluminio Anodizzato				
Cod.	H mm	Finitura	€ / m	Pz
BP45AS270	4,5	AS - Argento	15,24	10**
BP100AS270	10	AS - Argento	15,75	10**
BP125AS270	12,5	AS - Argento	16,28	10**

planotec >> BPE* Capsula Esterna in Alluminio Anodizzato				
Cod.	H mm	Finitura	€ / set	Pz / set
BPEASSET2	46	AS - Argento	40,02	2

* Aumento del 10% per quantità inferiori a 20.

** Aumento del 10% per quantità inferiori a quelle indicate.

squarejolly SJQ

Squarejolly SJQ è un listello decorativo brevettato in alluminio per rivestimenti in ceramica. La particolare sezione simmetrica squadrata garantisce un'elevata modularità di posa anche con i moderni formati rettificati. Il profilo, grazie all'ancoraggio meccanico ottimizzato garantito dalla due cave di rondine, è ideale anche come soluzione estetica dopo posa a rifinitura di boiserie o come listello decorativo.



SJQ100AS

Lunghezza: 2,70 metri

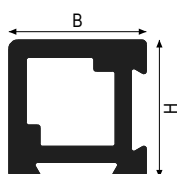

Alluminio
B = H



Alluminio

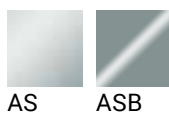

SJC - A

squarejolly >> SJQ in Alluminio Anodizzato				
Cod.	H mm	Finitura	€ / m	Pz
SJQ80AS270	9	AS - Argento	7,19	40*
SJQ100AS270	11	AS - Argento	7,79	40*

squarecapsule >> SJC capsula in Alluminio Anodizzato			
Cod.	Finitura	€ / set	Pz / set
SJC80ASSET2	AS - Argento	12,68	2
SJC100ASSET2	AS - Argento	12,68	2

squarejolly >> SJQ in Alluminio Anodizzato Brillantato				
Cod.	H mm	Finitura	€ / m	Pz
SJQ80ASB270	9	ASB - Cromo	11,37	40*
SJQ100ASB270	11	ASB - Cromo	12,79	40*

squarecapsule >> SJC in Alluminio Anodizzato Brillantato			
Cod.	Finitura	€ / set	Pz / set
SJC80ASBSET2	ASB - Cromo	12,68	2
SJC100ASBSET2	ASB - Cromo	12,68	2

* Aumento del 10% per quantità inferiori a 20.

** Aumento del 10% per quantità inferiori a quelle indicate.

trialjolly TJ

Trialjolly TJ è un profilo che permette di creare con rapidità un raccordo elegante sulle pareti rivestite in ceramica, che non coprono tutta la parete. Trialjolly TJ nasce per mitigare gli spigoli vivi che vengono creati quando la piastrellatura viene realizzata parzialmente sulla parete. L'angolo a 45° creato dal profilo decora in modo preciso e funzionale il bordo della piastrella altrimenti inestetico e tagliente.



TJ100AS

Lunghezza: 2,70 metri

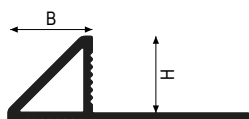

Alluminio
B = H



Alluminio

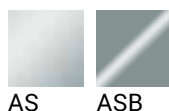

trialjolly >> TJ in Alluminio Anodizzato				
Cod.	H mm	Finitura	€/m	Pz
TJ80AS270	8	AS - Argento	6,39	40*
TJ100AS270	10	AS - Argento	6,99	40*
TJ125AS270	12,5	AS - Argento	7,87	30*

trialjolly >> TJ in Alluminio Anodizzato Brillantato				
Cod.	H mm	Finitura	€/m	Pz
TJ80ASB270	8	ASB - Cromo	10,61	40*
TJ100ASB270	10	ASB - Cromo	11,84	40*
TJ125ASB270	12,5	ASB - Cromo	13,31	30*

trialjolly >> TJC Capsula angolare in Alluminio Anodizzato				
Cod.	H mm	Finitura	€/set	Pz/set
TJC80ASSET2	8	AS - Argento	18,97	2
TJC100ASSET2	10	AS - Argento	18,97	2
TJC125ASSET2	12,5	AS - Argento	18,97	2

trialjolly >> TJC Capsule angolari in Alluminio Anodizzato Brillantato				
Cod.	H mm	Finitura	€/set	Pz/set
TJC80ASBSET2	8	ASB - Cromo	18,97	2
TJC100ASBSET2	10	ASB - Cromo	18,97	2
TJC125ASBSET2	12,5	ASB - Cromo	18,97	2

trialjolly >> TJT Capsula Terminale in Alluminio Anodizzato				
Cod.	H mm	Finitura	€/set	Pz/set
TJT80ASSET2	8	AS - Argento	18,59	2
TJT100ASSET2	10	AS - Argento	18,59	2
TJT125ASSET2	12,5	AS - Argento	18,59	2

trialjolly >> TJT Capsula Terminale in Alluminio Anodizzato Brillantato				
Cod.	H mm	Finitura	€/set	Pz/set
TJT80ASBSET2	8	ASB - Cromo	18,59	2
TJT100ASBSET2	10	ASB - Cromo	18,59	2
TJT125ASBSET2	12,5	ASB - Cromo	18,59	2

* Aumento del 10% per quantità inferiori a 20.

** Aumento del 10% per quantità inferiori a quelle indicate.

listec LI20 - LI22

LISTEC LI 22 è un profilo che permette di creare con rapidità effetti cromatici sulle pareti rivestite in ceramica. Si utilizza generalmente per creare linee orizzontali sulla parete, indipendentemente dallo spessore della piastrella, e si applica con lo stesso collante per ceramica. La particolare forma del listello in alluminio agevola e rende meccanicamente più performante il fissaggio. È disponibile in diverse finiture decorative e può essere coordinato con le stesse basi cromatiche di ROUNDJOLLY e KERAJOLLY.



LI20IS

Lunghezza: 2,70 metri

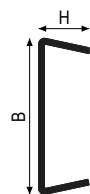

Acciaio Inox



Alluminio



Acciaio Inox

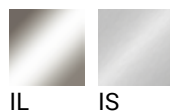

listec >> LI20 in Acciaio Inox AISI 304 - DIN 1.4301 - Lucido				
Cod.	HxB mm	Finitura	€/m	Pz
LI20IL270	4,5x20	IL - Lucido	17,50	40*

listec >> LI20 in Acciaio Inox AISI 304 - DIN 1.4301 - Spazzolato				
Cod.	HxB mm	Finitura	€/m	Pz
LI20IS270	4,5x20	IS - Spazzolato	20,23	40*

listec >> LI22 in Acciaio Inox AISI 304 - DIN 1.4301 - Lucido				
Cod.	HxB mm	Finitura	€/m	Pz
LI22IL270	7x22	IL - Lucido	18,48	40*

listec >> LI22 in Acciaio Inox AISI 304 - DIN 1.4301 - Spazzolato				
Cod.	HxB mm	Finitura	€/m	Pz
LI22IS270	7x22	IS - Spazzolato	21,63	40*

* Aumento del 10% per quantità inferiori a 20.

** Aumento del 10% per quantità inferiori a quelle indicate.

Alluminio



LI22A51



LI22A51



LI22ASS

listec >> LI22 in Alluminio Anodizzato				
Cod.	HxB mm	Finitura	€/m	Pz
LI22AS270	6x22	AS - Argento	8,36	40*
LI22AT270	6x22	AT - Titanio	9,69	40*
LI22AR270	6x22	AR - Rame	9,69	40*

listec >> LI22 in Alluminio Anodizzato Spazzolato				
Cod.	HxB mm	Finitura	€/m	Pz
LI22ASS270	6x22	ASS - Argento spazzolato	9,69	40*

listec >> LI22 in Alluminio Anodizzato Brillantato				
Cod.	HxB mm	Finitura	€/m	Pz
LI22ASB270	6x22	ASB - Cromo	11,58	40*
LI22AOB270	6x22	AOB - Oro brillantato	11,58	40*

listec >> LI22 in Alluminio Verniciato				
Cod.	HxB mm	Finitura	€/m	Pz
LI22A51270	6x22	A51 - Nero	6,88	40*

* Aumento del 10% per quantità inferiori a 20.

** Aumento del 10% per quantità inferiori a quelle indicate.

listec LI10 - LI10G

Listello minimale decorativo in alluminio per rivestimenti in ceramica. La sezione si integra con i formati rettificati in gres e la profondità fissa di 8 mm lo rende versatile ed adattabile ad ogni spessore di piastrelle superiore a 7 mm.



LI10AGS

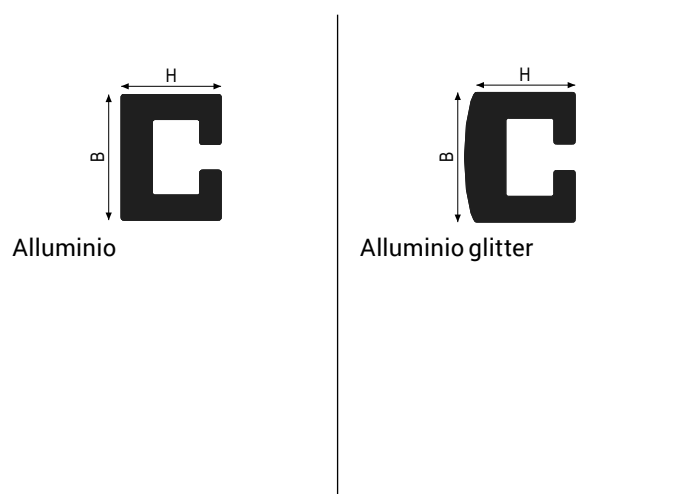

Lunghezza: 2,70 metri



Alluminio

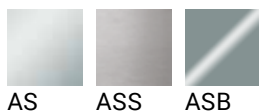

* Aumento del 10% per quantità inferiori a 20.

** Aumento del 10% per quantità inferiori a quelle indicate.

listec >> LI in Alluminio Anodizzato				
Cod.	HxB mm	Finitura	€/m	Pz
LI10AS270	8x10	AS - Argento	6,61	40*

listec >> LI10 in Alluminio Anodizzato Brillantato				
Cod.	HxB mm	Finitura	€/m	Pz
LI10ASB270	8x10	ASB - Cromo	9,13	40*

listec >> LI in Alluminio Anodizzato Spazzolato				
Cod.	HxB mm	Finitura	€/m	Pz
LI10ASS270	8x10	ASS - Argento spazzolato	7,63	40*

Alluminio Glitter

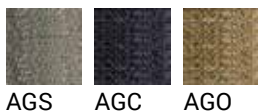

AGS AGC AGO

listec >> LI in Alluminio Anodizzato Glitter				
Cod.	HxB mm	Finitura	€/m	Pz
LI10AGS270	8x10	AGS - Glitter argento	28,53	40*
LI10AGC270	8x10	AGC - Glitter Carbon	28,53	40*
LI10AGO270	8x10	AGO - Glitter Oro	28,53	40*

* Aumento del 10% per quantità inferiori a 20.

** Aumento del 10% per quantità inferiori a quelle indicate.

listec LI15 - LI15G

Listec LI 15 listello decorativo in alluminio per rivestimenti in ceramica. La particolare sezione squadrata si integra perfettamente con i nuovi formati rettificati in grès e la profondità fissa di 8 mm lo rende versatile ed adattabile ad ogni spessore di piastrelle superiore a 7 mm grazie anche agli appositi spessori compensatori. Nello spigolo si raccorda con la serie Squarejolly, roundjolly o kerajolly per garantire perfette finiture evitando antiestetici tagli a 45°.



LI15ATWE

Lunghezza: 2,70 metri

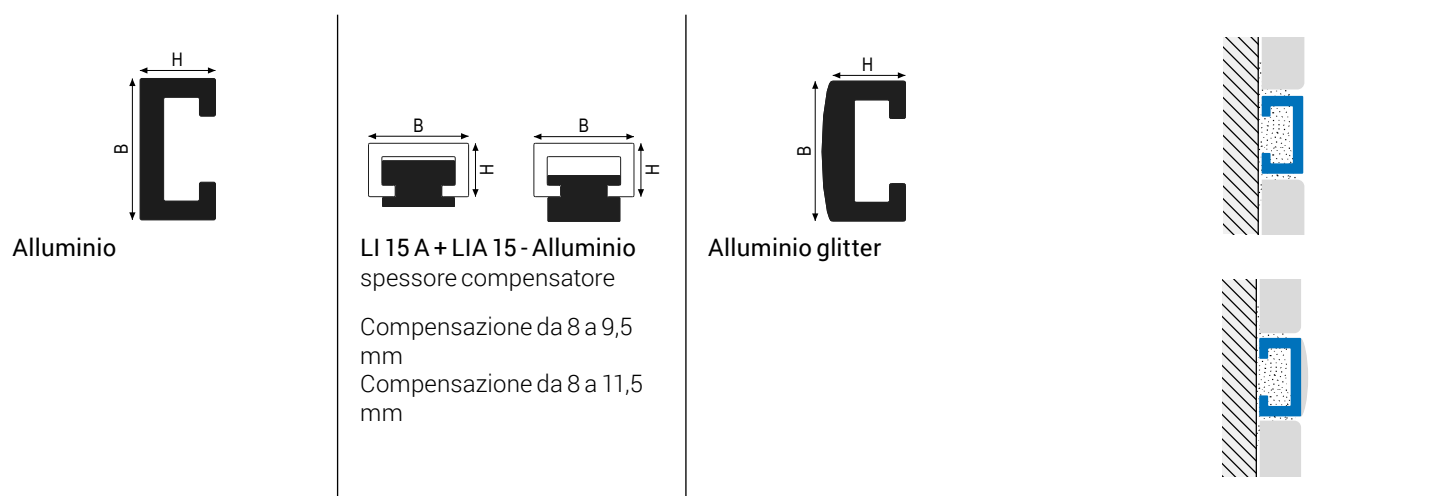

Alluminio

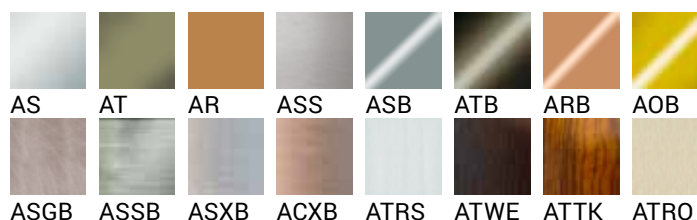

* Aumento del 10% per quantità inferiori a 20.

** Aumento del 10% per quantità inferiori a quelle indicate.



LI15ASB

listec >> LI15 in Alluminio Anodizzato				
Cod.	HxB mm	Finitura	€/m	Pz
LI15AS270	8x15	AS - Argento	8,36	40*
LI15AT270	8x15	AT - Titanio	9,69	40*
LI15AR270	8x15	AR - Rame	9,69	40*

listec >> LI15 in Alluminio Anodizzato Spazzolato				
Cod.	HxB mm	Finitura	€/m	Pz
LI15ASS270	8x15	ASS - Argento spazzolato	9,69	40*

listec >> LI in Alluminio Anodizzato Brillantato				
Cod.	HxB mm	Finitura	€/m	Pz
LI15ASB270	8x15	ASB - Cromo	11,58	40*
LI15ATB270	8x15	ATB - Titanio brillantato	11,58	40*
LI15ARB270	8x15	ARB - Rame brillantato	11,58	40*
LI15AOB270	8x15	AOB - Oro brillantato	11,58	40*

listec >> LI in Alluminio Anodizzato Brillantato Molato				
Cod.	HxB mm	Finitura	€/m	Pz
LI15ASGB270	8x15	ASGB - Argento molato brillantato	13,13	40*

listec >> LI in Alluminio Anodizzato Brillantato Spazzolato				
Cod.	HxB mm	Finitura	€/m	Pz
LI15ASSB270	8x15	ASS - Argento spazzolato	11,86	40*

listec >> LI in Alluminio Anodizzato Brillantato Sabbiato				
Cod.	HxB mm	Finitura	€/m	Pz
LI15ASXB270	8x15	ASXB - Argento sabb. brill.	13,90	40*
LI15ACXB270	8x15	ACXB - Champagne	13,90	40*

listec >> LI in Alluminio Effetto Legno ad alta resistenza				
Cod.	HxB mm	Finitura	€/m	Pz
LI15ATRS270	8x15	ATRS - Texture Rovere Sbianc.	13,36	40*
LI15ATWE270	8x15	ATWE - Texture Wengè	13,36	40*
LI15ATTK270	8x15	ATTK - Texture Teak	13,36	40*
LI15ATRO270	8x15	ATRO - Texture Rovere	13,36	40*

listec >> LIA compensatore per listelli in Alluminio Anodizzato LI 15 A*				
Cod.	B mm	Finitura	€/set	Pz/set
LIA15ANSET5	15	AN - Naturale	11,20	5

Alluminio Glitter



AGSS AGSB AGSM



LI 15 AGSB

listec >> LI in Alluminio Anodizzato Soft Glitter				
Cod.	HxB mm	Finitura	€/m	Pz
LI15AGSS270	8x15	AGSS - Glitter soft argento	32,16	40*
LI15AGSB270	8x15	AGSB - Glitter soft bronzo	32,16	40*
LI15AGSM270	8x15	AGSM - Glitter soft antracite	32,16	40*

* Aumento del 10% per quantità inferiori a 20.

** Aumento del 10% per quantità inferiori a quelle indicate.

appendo APP

Appendo è un innovativo listello decorativo verticale brevettato che grazie alla particolare forma consente di assolvere alla funzione di appendino. Da utilizzarsi negli ambienti bagno piastrellati e consente di ottenere un duplice effetto decorativo e funzionale. Il listello viene fissato al muro grazie ad apposite piastre di fissaggio. Le rondelle compensatrici in dotazione possono adattare il profilo, oltre a piastrelle di spessore 8 mm, anche a piastrelle di spessore 10 e 12,5 mm.



APP15ASXB

Lunghezza: 2,70 metri

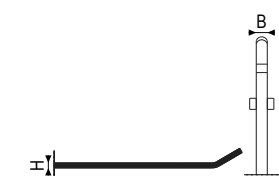

Alluminio

Alluminio

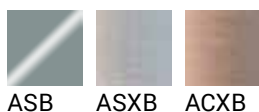

APP 15 ASB



APP 15 ACXB

appendo >> APP in Alluminio Anodizzato Brillantato				
Cod.	HxB mm	Finitura	€ / pz	Pz
APP15ASB270	8x15	ASB - Cromo	115,86	1

appendo >> APP in Alluminio Anodizzato Brillantato Sabbiato				
Cod.	HxB mm	Finitura	€ / pz	Pz
APP15ASXB270	8x15	ASXB - Argento sabb. brill.	96,28	1
APP15ACXB270	8x15	ACXB - Champagne	96,28	1

* Aumento del 10% per quantità inferiori a 20.

** Aumento del 10% per quantità inferiori a quelle indicate.

roundcorner RO

ROUNDCORNER è una gamma completa di profili angolari con spigolo arrotondato per la protezione della parte più esposta di ogni tipo di rivestimento. Principalmente usati nelle aree industriali, alimentari e di intenso passaggio pubblico i profili ROUNDCORNER sono disponibili in diversi tipi di larghezze, materiale e finiture per rispondere al meglio alle esigenze tecniche per cui sono previsti. I profili ROUNDCORNER sono resi in fase produttiva autoadesivi con un particolare elastomero ad alto assorbimento degli urti, dissipando quindi parte dell'energia dovuta all'impatto. Possono essere usati anche per coprire spigoli in ceramica sbeccati o di pareti danneggiate.



RO40ILA

Lunghezza: 2,70 metri

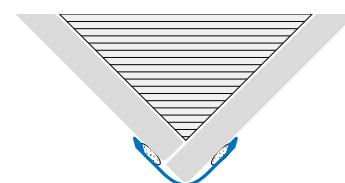
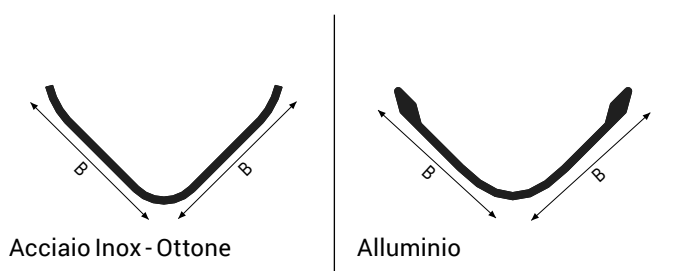

È consigliabile utilizzare l'adesivo multiuso FIXXTEC per l'incollaggio del prodotto. Maggiori informazioni a pagina 308.

Acciaio Inox



IL

roundcorner >> RO in Acciaio Inox AISI 430 - DIN 1.4301 - con Adesivo				
Cod.	B mm	Finitura	€/m	Pz
RO25ILA270	25	IL - Lucido	13,48	15**
RO30ILA270	30	IL - Lucido	20,53	10**
RO40ILA270	40	IL - Lucido	25,65	10**
RO50ILA270	50	IL - Lucido	29,97	5**

* Aumento del 10% per quantità inferiori a 20.

** Aumento del 10% per quantità inferiori a quelle indicate.

Alluminio

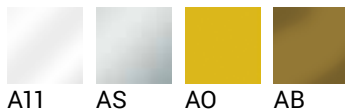

roundcorner >> RO in Alluminio Anodizzato - con Adesivo				
Cod.	B mm	Finitura	€/m	Pz
R025ASA270	25	AS - Argento	9,61	20*
R025AOA270	25	AO - Oro	9,61	20*
R025ABA270	25	AB - Bronzo	9,61	20*

roundcorner >> RO in Alluminio Verniciato - con Adesivo				
Cod.	B mm	Finitura	€/m	Pz
R025A11A270	25	A11 - Bianco Puro	11,54	20*

Ottone



OL

roundcorner >> RO in Ottone - con Adesivo				
Cod.	B mm	Finitura	€/m	Pz
R025OLA270	25	OL - Lucido	17,50	20*
R030OLA270	30	OL - Lucido	29,15	10**
R040OLA270	40	OL - Lucido	35,83	10**
R050OLA270	50	OL - Lucido	42,19	5**

* Aumento del 10% per quantità inferiori a 20.

** Aumento del 10% per quantità inferiori a quelle indicate.

keracorner CO

Keracorner è una gamma completa di profili angolari per la protezione della parte più esposta di ogni tipo di rivestimento. Principalmente usati nelle aree industriali, alimentari e di intenso passaggio pubblico, i profili keracorner sono disponibili in diverse larghezze, tipi di materiale e finiture per rispondere al meglio alle esigenze tecniche per cui sono previsti. I profili keracorner sono resi in fase produttiva autoadesivi, con un particolare elastomero ad alto assorbimento degli urti, dissipando quindi parte dell'energia dovuta all'impatto. Possono essere usati anche per coprire spigoli in ceramica sbeccati o di pareti danneggiate.



CO401LA

Lunghezza: 2,70 metri

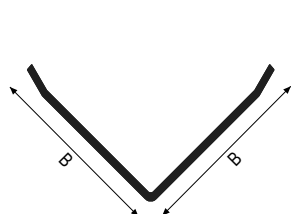

Acciaio Inox - Ottone

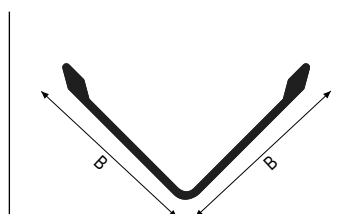

Alluminio

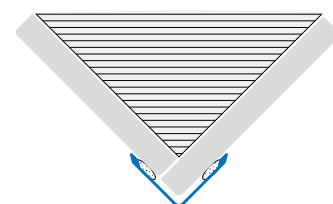

È consigliabile utilizzare l'adesivo multiuso FIXXTEC per l'incollaggio del prodotto. Maggiori informazioni a pagina 308.

Acciaio

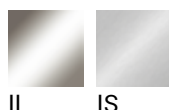

IL IS

keracorner >> CO in Acciaio Inox 304 - Lucido con Adesivo				
Cod.	B mm	Finitura	€/m	Pz
CO25ILA270	25	IL - Lucido	11,82	15**
CO30ILA270	30	IL - Lucido	18,18	10**
CO40ILA270	40	IL - Lucido	22,71	10**
CO50ILA270	50	IL - Lucido	26,46	5**

keracorner >> CO in Acciaio Inox 304 - Spazzolato con Adesivo				
Cod.	B mm	Finitura	€/m	Pz
CO30ISA270	30	IS - Spazzolato	25,64	10**

* Aumento del 10% per quantità inferiori a 20.

** Aumento del 10% per quantità inferiori a quelle indicate.

Alluminio

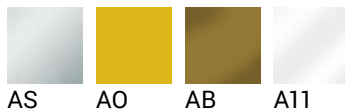

keracorner >> CO in Alluminio Anodizzato - con Adesivo				
Cod.	B mm	Finitura	€/m	Pz
CO25ASA270	25	AS - Argento	7,96	20*
CO25AOA270	25	AO - Oro	7,96	20*
CO25ABA270	25	AB - Bronzo	7,96	20*

keracorner >> CO in Alluminio Verniciato - con Adesivo				
Cod.	B mm	Finitura	€/m	Pz
CO25A11A270	25	A11 - Bianco Puro	9,85	20*

Ottone



OL

keracorner >> CO in Ottone con Adesivo				
Cod.	B mm	Finitura	€/m	Pz
CO25OLA270	25	OL - Lucido	16,64	10**
CO300LA270	30	OL - Lucido	25,29	10**
CO400LA270	40	OL - Lucido	32,17	10**
CO500LA270	50	OL - Lucido	40,20	5**

* Aumento del 10% per quantità inferiori a 20.

** Aumento del 10% per quantità inferiori a quelle indicate.

sanitec SB

Sanitec SB è un angolare interno in acciaio inox con funzione igienica, indicato nell'industria alimentare, luoghi pubblici ed ambienti soggetti a frequenti pulizie (cucine). Il profilo viene applicato prima della posa del pavimento e del rivestimento, perfettamente integrato nella parete. Grazie al particolare raggio di curvatura e alle caratteristiche di resistenza del materiale utilizzato, garantisce igiene e pulizia negli angoli interni tra pareti o tra parete e pavimento.



SB100IL

Lunghezza: 2,70 metri

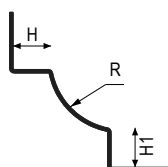

Acciaio Inox
R = 16 mm

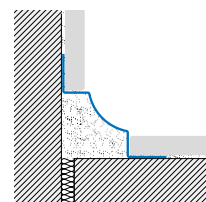

È consigliabile utilizzare l'adesivo multiuso FIXXTEC per l'incollaggio del prodotto. Maggiori informazioni a pagina 308.

Acciaio Inox

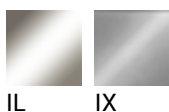

IL IX



SBEILSET2



SBIILSET2



SBTILSET2



SBGILSET2



SBF100ILSET2



SB 100 IX

* Aumento del 10% per quantità inferiori a 20.

** Aumento del 10% per quantità inferiori a quelle indicate.

Acciaio Inox

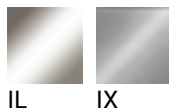

IL IX

sanitec >> SB Acciaio Inox AISI 304 - DIN 1.4301				
Cod.	HxH1 mm	Finitura	€/m	Pz
SB80IL270	8x8	IL - Lucido	19,69	20*
SB100IL270	10x10	IL - Lucido	20,42	20*
SB125IL270	12,5x12,5	IL - Lucido	21,21	20*
SB80/100IL270	8x10	IL - Lucido	20,19	20*
SB80/125IL270	8x12,5	IL - Lucido	20,44	20*
SB100/125IL270	10x12,5	IL - Lucido	20,94	20*

sanitec >> SBE Raccordo angolo esterno in Acciaio Inox AISI 304 - DIN. 1.4301				
Cod.	HxH1 mm	Finitura	€/set	Pz/set
SBEILSET2	x	IL - Lucido	14,80	2

sanitec >> SBI Raccordo angolo interno in Acciaio Inox AISI 304 - DIN. 1.4301				
Cod.	HxH1 mm	Finitura	€/set	Pz/set
SBIILSET2	x	IL - Lucido	15,12	2

sanitec >> SBT Raccordo triassiale in Acciaio Inox AISI 304 - DIN. 1.4301				
Cod.	HxH1 mm	Finitura	€/set	Pz/set
SBTILSET2	x	IL - Lucido	15,12	2

sanitec >> SBG Giunzione in Acciaio Inox AISI 304 - DIN. 1.4301				
Cod.	HxH1 mm	Finitura	€/set	Pz/set
SBGILSET2	x	IL - Lucido	7,35	2

sanitec >> SBF Tappo terminale in Acciaio Inox AISI 304 - DIN. 1.4301				
Cod.	HxH1 mm	Finitura	€/set	Pz/set
SBF80ILSET2	8x8	IL - Lucido	10,00	2
SBF100ILSET2	10x10	IL - Lucido	10,00	2
SBF125ILSET2	12,5x12,5	IL - Lucido	10,00	2
SBF80/100ILSET2	8x10	IL - Lucido	10,00	2
SBF80/125ILSET2	8x12,5	IL - Lucido	10,00	2
SBF100/125ILSET2	10x12,5	IL - Lucido	10,00	2

sanitec >> SB in Acciaio Inox AISI 304 - DIN 1.4301 - Sabbiato				
Cod.	HxH1 mm	Finitura	€/m	Pz
SB100IX270	10x10	IX - Sabbiato	25,05	20*

sanitec >> SBE Raccordo angolo esterno in Acciaio Inox AISI 304 - DIN. 1.4301 - Sabbiato				
Cod.	HxH1 mm	Finitura	€/set	Pz/set
SBEIXSET2	x	IX - Sabbiato	19,25	2

sanitec >> SBI Raccordo angolo interno in Acciaio Inox AISI 304 - DIN. 1.4301 - Sabbiato				
Cod.	HxH1 mm	Finitura	€/set	Pz/set
SBIIXSET2	x	IX - Sabbiato	19,66	2

sanitec >> SBT Raccordo triassiale in Acciaio Inox AISI 304 - DIN. 1.4301 - Sabbiato				
Cod.	HxH1 mm	Finitura	€/set	Pz/set
SBTIXSET2	x	IX - Sabbiato	19,66	2

sanitec >> SBG Giunzione in Acciaio Inox AISI 304 - DIN. 1.4301 - Sabbiato				
Cod.	HxH1 mm	Finitura	€/set	Pz/set
SBGIXSET2	x	IX - Sabbiato	9,55	2

* Aumento del 10% per quantità inferiori a 20.

** Aumento del 10% per quantità inferiori a quelle indicate.

sanitec SB20

Sguscia igienica tra parete e parete e tra parete e pavimento. Utilizzata con funzione di raccordo tra la parete e la vasca da bagno, il piatto doccia o il piano cucina. I siliconi che vengono normalmente impiegati perdono le loro proprietà antimuffa a distanza di pochi mesi producendo antiestetici aloni o macchie. SB20, fornita autoadesiva o facilmente applicabile con silicone sui rivestimenti, migliora o ripristina l'aspetto degli angoli, rendendoli più igienici.



SB20A11

Lunghezza: 2,70 metri

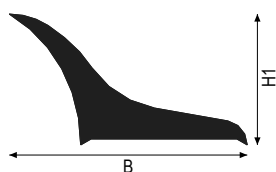

Alluminio

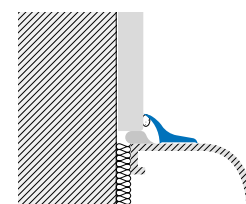

È consigliabile utilizzare l'adesivo multiuso FIXXTEC per l'incollaggio del prodotto. Maggiori informazioni a pagina 308.

Alluminio



AS A11

sanitec >> SB 20 in Alluminio Anodizzato				
Cod.	H1xB mm	Finitura	€/m	Pz
SB20ASA270	12x20	AS - Argento - Adesivo	9,44	30*
SB20ASN270	12x20	AS - Argento - non Adesivo	7,90	50*

sanitec >> SB 20 in Alluminio Verniciato				
Cod.	H1xB mm	Finitura	€/m	Pz
SB20A11A270	12x20	A11 - Bianco Puro - Adesivo	10,53	30*
SB20A11N270	12x20	A11 - Bianco Puro - non Adesivo	8,85	30*

* Aumento del 10% per quantità inferiori a 20.

** Aumento del 10% per quantità inferiori a quelle indicate.

sanitec SB24

Sguscia igienica tra parete e parete e tra parete e pavimento. Raccordi tra la parete e la vasca da bagno, il piatto doccia o il piano cucina. I siliconi che vengono normalmente impiegati perdono le loro proprietà antimuffa a distanza di pochi mesi producendo antiestetici aloni o macchie. SB24, fornito autoadesivo o facilmente applicabile con silicone sui rivestimenti, migliora o ripristina l'aspetto degli angoli, rendendoli più igienici.



SB24P11

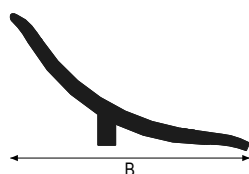

Resina Sintetica

Lunghezza: 2,70 metri

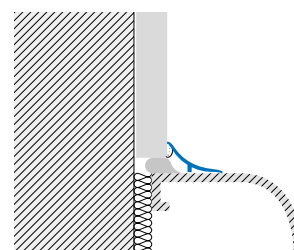

È consigliabile utilizzare l'adesivo multiuso FIXXTEC per l'incollaggio del prodotto. Maggiori informazioni a pagina 308.

Resina Sintetica Colormassa Resinil

P11

sanitec >> SB 24 in Resina Sintetica Colormassa Resinil				
Cod.	B mm	Finitura	€/m	Pz
SB24P11270	25	P11 - Bianco Puro + Bordi Trasp.	4,94	80*

* Aumento del 10% per quantità inferiori a 20.

** Aumento del 10% per quantità inferiori a quelle indicate.

sanitec SB30

Sguscia igienica tra parete e parete e tra parete e pavimento. Utilizzata con funzione di raccordo tra la parete e la vasca da bagno, il piatto doccia o il piano cucina. I siliconi che vengono normalmente impiegati perdono le loro proprietà antimuffa a distanza di pochi mesi producendo antiestetici aloni o macchie. SB30, facilmente applicabile con silicone sui rivestimenti, migliora o ripristina l'aspetto degli angoli, rendendoli più igienici.

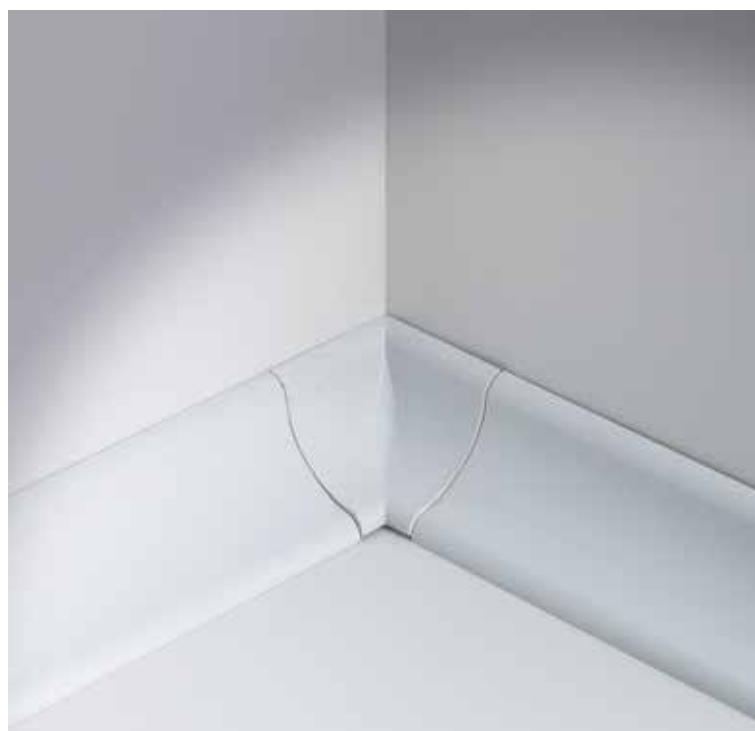

SB30P11

Lunghezza: 2,70 metri

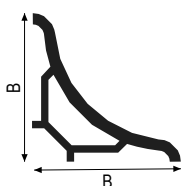

Resina Sintetica

È consigliabile utilizzare l'adesivo multiuso FIXXTEC per l'incollaggio del prodotto. Maggiori informazioni a pagina 308.

Resina Sintetica Colormassa Resinil

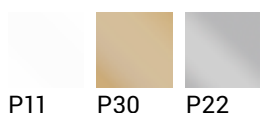

sanitec >> SB in Resina Sintetica Colormassa Resinil				
Cod.	B mm	Finitura	€/m	Pz
SB30P11270	20	P11 - Bianco Puro	5,77	40*
SB65P11270	45	P11 - Bianco Puro	10,62	16**
SB30P22270	20	P22 - Grigio Pastello	5,77	40*
SB30P30270	20	P30 - Beige Scuro	5,77	40*

sanitec >> SBI Raccordo angolo interno in Resina Sintetica				
Cod.	B mm	Finitura	€/set	Pz/set
SBI30P11SET	20x20	P11 - Bianco Puro	15,07	5
SBI30P22SET	20x20	P22 - Grigio Pastello	15,07	5
SBI30P30SET	20x20	P30 - Beige Scuro	15,07	5

sanitec >> SBE Raccordo angolo esterno in Resina Sintetica				
Cod.	B mm	Finitura	€/set	Pz/set
SBE30P11SET	20x20	P11 - Bianco Puro	15,07	5
SBE30P22SET	20x20	P22 - Grigio Pastello	15,07	5
SBE30P30SET	20x20	P30 - Beige Scuro	15,07	5

sanitec >> SBF Tappo terminale in Resina Sintetica				
Cod.	B mm	Finitura	€/set	Pz/set
SBF30P11SET	20x20	P11 - Bianco Puro	15,07	5
SBF30P22SET	20x20	P22 - Grigio Pastello	15,07	5
SBF30P30SET	20x20	P30 - Beige Scuro	15,07	5

sanitec >> SBG Giunzione in Resina Sintetica				
Cod.	B mm	Finitura	€/set	Pz/set
SBG30P11SET	20x20	P11 - Bianco Puro	15,07	5
SBG30P22SET	20x20	P22 - Grigio Pastello	15,07	5
SBG30P30SET	20x20	P30 - Beige Scuro	15,07	5

* Aumento del 10% per quantità inferiori a 20.

** Aumento del 10% per quantità inferiori a quelle indicate.

sanitec SB18

Le moderne vasche e piatti doccia sono costruite in un particolare materiale termoformabile, il metacrilato. Realizzare un profilo con lo stesso tipo di materiale permette una perfetta integrazione della finitura del perimetro tra vasca e profilo. Raccordi interni e terminali sono disponibili all'interno del Kit che permette di realizzare il completamento di una vasca a contatto con la muratura anche su tre lati.



SB18P11

Lunghezza: 1,95 metri

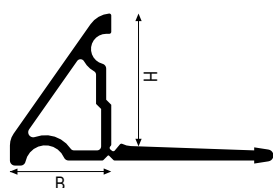

Metacrilato

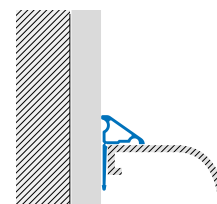

Fornito in kit. 1 kit contiene: 2 profili in lunghezza 195 cm, 2 angoli interni, 1 tappo destro e 1 tappo sinistro.

Metacrilato PMMA

P11

sanitec >> SB 18 in Metacrilato PMMA				
Cod.	HxB mm	Finitura	€ / cf	Pz
SB18P11SET	13x10	P11 - Bianco Puro	39,18	50*

* Aumento del 10% per quantità inferiori a 20.

** Aumento del 10% per quantità inferiori a quelle indicate.

sanitec SB15

Sanitec SB15 è un angolare interno in acciaio inox con funzione igienica, indicato nell'industria alimentare, luoghi pubblici e ambienti soggetti a frequenti pulizie (cucina). Da applicarsi dopo la posa. Grazie al particolare raggio di curvatura e alle caratteristiche di resistenza del materiale utilizzato, garantisce igiene e pulizia negli angoli interni tra pareti o tra parete e pavimento.



SB15IL

Lunghezza: 2,70 metri

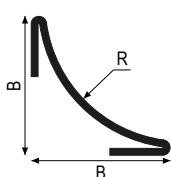

Acciaio Inox
R = 16 mm

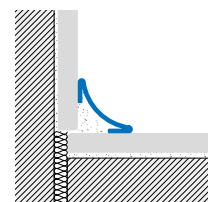

È consigliabile utilizzare l'adesivo multiuso FIXXTEC per l'incollaggio del prodotto. Maggiori informazioni a pagina 308.

Acciaio Inox



IL

sanitec >> SB 15 in Acciaio Inox AISI 304 - DIN 1.4301				
Cod.	B mm	Finitura	€/m	Pz
SB15IL270	15	IL - Lucido	15,57	30*

* Aumento del 10% per quantità inferiori a 20.

** Aumento del 10% per quantità inferiori a quelle indicate.

sanitec SB12

Sanitec SB 12 è un profilo di raccordo tra due rivestimenti o tra pavimento e rivestimento in alluminio anodizzato argento o brillantato cromo. Il profilo si presta nell'utilizzo sia nelle docce che nei piani cucina sostituendosi ai comuni siliconi solitamente utilizzati in queste situazioni. Sanitec SB offre un risultato dal design minimale e decorativo, garantendo una perfetta igiene.



SB12AS

Lunghezza: 2,70 metri

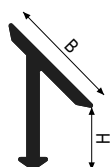

Alluminio

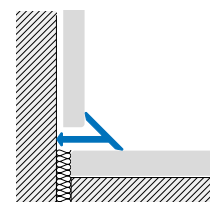

È consigliabile utilizzare l'adesivo multiuso FIXXTEC per l'incollaggio del prodotto. Maggiori informazioni a pagina 308.

Alluminio

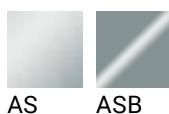

sanitec >> SB 12 in Alluminio Anodizzato				
Cod.	HxB mm	Finitura	€/m	Pz
SB12AS270	7x12	AS - Argento	6,79	50*

sanitec >> SB 12 in Alluminio Anodizzato Brillantato				
Cod.	HxB mm	Finitura	€/m	Pz
SB12ASB270	7x12	ASB - Cromo	10,76	50*

* Aumento del 10% per quantità inferiori a 20.

** Aumento del 10% per quantità inferiori a quelle indicate.

sanitec SB10

Sanitec SB10 è una sguscia igienica in alluminio anodizzato, indicata nell'industria alimentare, nei luoghi pubblici e negli ambienti soggetti a frequenti pulizie (cucine). Il profilo viene applicato prima della posa del pavimento e del rivestimento e si integra perfettamente nella parete. Per spessori di piastrelle fino a 4,5 mm viene utilizzato da solo mentre per spessori maggiori viene combinato con i profili trimtec TR e kerajolly KJ dello stesso spessore della ceramica. Grazie al particolare raggio di curvatura e alle caratteristiche di resistenza del materiale utilizzato, garantisce igiene e pulizia negli angoli interni tra pareti o tra parete e pavimento.



SB10AS + TR100AS

Lunghezza: 2,70 metri

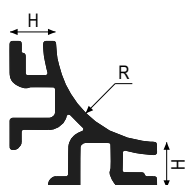

SB 10 - Alluminio
R = 10 mm

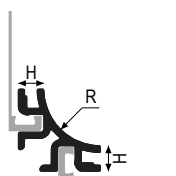

SB 10 + TR - Alluminio
R = 10 mm

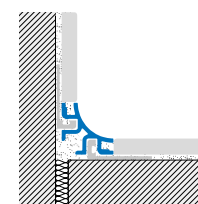

Sanitec SB10 può essere utilizzata da sola per spessori da 4,5 mm o in combinazione con i profili Trimtec TR e Kerajolly KJ, per spessori maggiori.

Alluminio

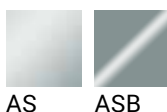

sanitec >> SB 10 in Alluminio Anodizzato				
Cod.	H mm	Finitura	€/m	Pz
SB10AS270	4,5	AS - Argento	7,98	40*

sanitec >> SB 10 in Alluminio Anodizzato Brillantato				
Cod.	H mm	Finitura	€/m	Pz
SB10ASB270	4,5	ASB - Cromo	12,81	40*

sanitec >> SB* Accessori e capsule in Alluminio Anodizzato				
Cod.	H mm	Finitura	€/set	Pz/set
SBT10ASSET	X	AS - Argento Angolo Triassiale	20,88	1
SBI10ASSET	X	AS - Argento Angolo interno	27,30	1
SBE10ASSET	X	AS - Argento Angolo esterno Tondo	28,34	1
SBES10ASSET	X	AS - Argento Angolo esterno	20,28	1
SBF10ASSET2	X	AS - Argento Tappo Terminale	18,45	2

sanitec >> SB* Accessori e capsule in Alluminio Anodizzato Brillantato				
Cod.	H mm	Finitura	€/set	Pz/set
SBT10ASBSET	X	ASB - Cromo Angolo Triassiale	21,72	1
SBI10ASBSET	X	ASB - Cromo Angolo interno	28,31	1
SBE10ASBSET	X	ASB - Cromo Angolo esterno Tondo	29,36	1
SBES10ASBSET	X	ASB - Cromo Angolo esterno	21,12	1
SBF10ASBSET2	X	ASB - Cromo Tappo Terminale	20,09	2

* Aumento del 10% per quantità inferiori a 20.

** Aumento del 10% per quantità inferiori a quelle indicate.

sanitec RS

Sanitec RS è una sguscia in acciaio inox con funzione igienica, indicato nell'industria alimentare, luoghi pubblici e ambienti soggetti a frequenti pulizie (cucina). Da applicarsi durante la posa per una finitura precisa "a filo" con il rivestimento o con il pavimento. Grazie al particolare raggio di curvatura e alle caratteristiche di resistenza del materiale utilizzato, garantisce igiene e pulizia negli angoli interni tra pareti o tra parete e pavimento.



RS100IL

Lunghezza: 2,70 metri

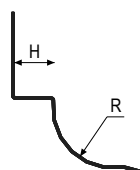

Acciaio Inox
R = 16 mm

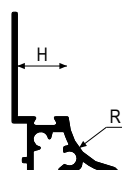

Alluminio
R = 10 mm

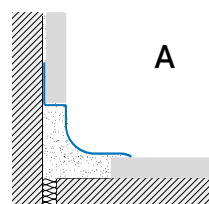

A

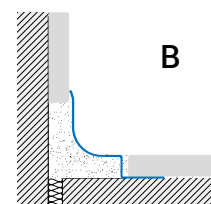

B

Acciaio Inox



IL

sanitec >> RS in Acciaio Inox AISI 304 - DIN 1.4301				
Cod.	H mm	Finitura	€/m	Pz
RS80IL270	8	IL - Lucido	21,81	20*
RS100IL270	10	IL - Lucido	22,52	20*
RS125IL270	12,5	IL - Lucido	23,38	20*

sanitec >> RSIR-RSER Raccordi per fissaggio RS in Acciaio Inox - Rivestimento (A)				
Cod.	H mm	Finitura	€/set	Pz / set
RSIRILSET2	X	IL - Lucido	33,90	2
RSERILSET2	X	IL - Lucido	33,90	2

sanitec >> RSI-RSE Raccordi per fissaggio RS in Acciaio Inox - Pavimento (B)				
Cod.	H mm	Finitura	€/set	Pz / set
RSIILSET2	X	IL - Lucido	33,90	2
RSEILSET2	X	IL - Lucido	33,90	2

* Aumento del 10% per quantità inferiori a 20.

** Aumento del 10% per quantità inferiori a quelle indicate.

Alluminio

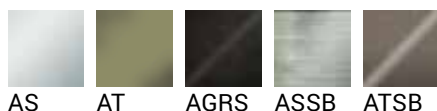

RS-AS + RSF



RS100ATSB

sanitec >> RS in Alluminio Anodizzato				
Cod.	H mm	Finitura	€/m	Pz
RS80AS270	8	AS - Argento	12,10	30*
RS100AS270	10	AS - Argento	12,39	30*
RS125AS270	12,5	AS - Argento	12,80	20*
RS80AT270	8	AT - Titanio	16,33	30*
RS100AT270	10	AT - Titanio	16,73	30*
RS125AT270	12,5	AT - Titanio	17,28	20*

sanitec >> RS in Alluminio Anodizzato Brillantato Spazzolato				
Cod.	H mm	Finitura	€/m	Pz
RS80ASSB270	8	ASSB - Argento spazz. brill.	22,99	30*
RS100ASSB270	10	ASSB - Argento spazz. brill.	23,55	30*
RS125ASSB270	12,5	ASSB - Argento spazz. brill.	24,32	20*
RS80ATSB270	8	ATSB - Titanio brill. spazz.	25,28	30*
RS100ATSB270	10	ATSB - Titanio brill. spazz.	25,90	30*
RS125ATSB270	12,5	ATSB - Titanio brill. spazz.	26,75	20*

sanitec >> RSI-RSE Raccordi per fissaggio RS in Alluminio Anodizzato - Rivestimento				
Cod.	H mm	Finitura	€/set	Pz/set
RSIASSET	X	AS - Argento Angolo interno	17,77	1
RSIATSET	X	AT - Titanio Angolo interno	20,43	1
RSEASSET	X	AS - Argento Angolo esterno	17,77	1
RSEATSET	X	AT - Titanio Angolo esterno	20,43	1

sanitec >> RSI-RSE Raccordi per fissaggio RS in Alluminio Anodizzato Brillantato Spazzolato - Rivestimento				
Cod.	H mm	Finitura	€/set	Pz/set
RSIASSBSET	X	ASS - Argento spazz. ang. int.	24,87	1
RSIATSBSET	X	ATSB - Titanio brill. spazz. ang. int.	27,36	1
RSEASSBSET	X	ASS - Argento spazz. ang. est.	24,87	1
RSEATSBSET	X	ATSB - Titanio brill. spazz. ang. est.	27,36	1

sanitec >> RSF Tappo terminale in Alluminio Anodizzato				
Cod.	H mm	Finitura	€/set	Pz/set
RSFASSET2	X	AS - Argento	9,48	2
RSFATSET2	X	AT - Titanio	10,89	2

sanitec >> RSF Tappo terminale in Alluminio Anodizzato Brillantato Spazzolato				
Cod.	H mm	Finitura	€/set	Pz/set
RSFASSBSET2	X	ASSB - Argento spazz. brill.	13,26	2
RSFATSBSET2	X	ATSB - Titanio brill. spazz.	14,59	2

sanitec >> RS in Alluminio Anodizzato Spazzolato				
Cod.	H mm	Finitura	€/m	Pz
RS80AGRS270	8	AGRS - Grafite spazzolato	25,28	30*
RS100AGRS270	10	AGRS - Grafite spazzolato	25,90	30*
RS125AGRS270	12,5	AGRS - Grafite spazzolato	26,75	20*

sanitec >> RSI-RSE Raccordi per fissaggio RS in Alluminio Anodizzato Spazzolato - Rivestimento				
Cod.	H mm	Finitura	€/set	Pz/set
RSIAGRSSET	X	AGRS - Grafite spazz. ang. int.	27,36	1
RSEAGRSSET	X	AGRS - Grafite spazz. ang. est.	27,36	1

sanitec >> RSF Tappo terminale in Alluminio Anodizzato Spazzolato				
Cod.	H mm	Finitura	€/set	Pz/set
RSFAGRSSET2	X	AGRS - Grafite spazzolato	14,59	2

* Aumento del 10% per quantità inferiori a 20.

** Aumento del 10% per quantità inferiori a quelle indicate.

sanitec RT

SANITEC RT è una sguscia in alluminio utilizzata per creare transizioni tra parete e pavimento. Il profilo viene applicato prima della posa del pavimento e del rivestimento, rendendolo perfettamente integrato nelle superfici. È ideale per gli spazi in cui è richiesta una pulizia frequente, offrendo una soluzione igienica.



RT100AS+RTEAS

Lunghezza: 2,70 metri

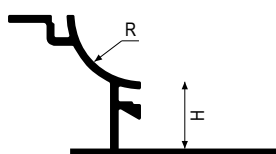

Alluminio

R = 10 mm

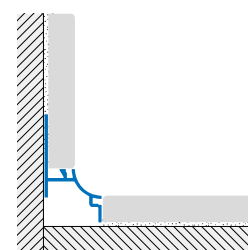
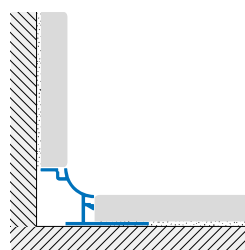

Alluminio



AS AGRS ATSB



RT 100 AGRS

* Aumento del 10% per quantità inferiori a 20.

** Aumento del 10% per quantità inferiori a quelle indicate.



RT 100 ATSB + RT1 ATSB

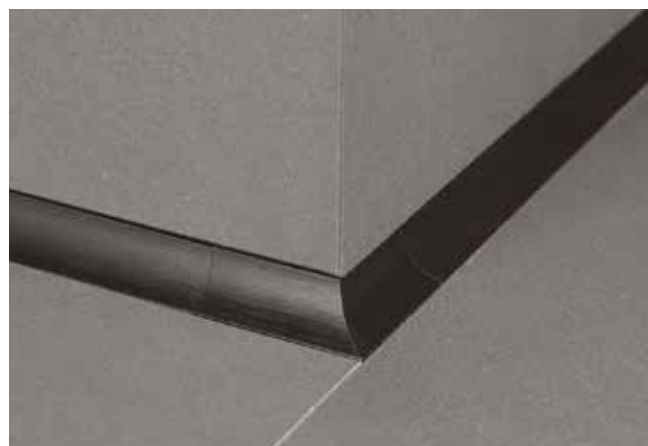

RT 100 AGRS + RTE AGRS

sanitec >> RT in Alluminio Anodizzato				
Cod.	H mm	Finitura	€/m	Pz
RT80AS270	8	AS - Argento	12,10	30*
RT100AS270	10	AS - Argento	12,39	25*
RT125AS270	12,5	AS - Argento	12,80	15**

sanitec >> RTI-RTE Raccordi per fissaggio RT in Alluminio Anodizzato				
Cod.	H mm	Finitura	€/set	Pz/set
RTIASSET	X	AS - Argento Angolo interno	17,77	1
RTEASSET	X	AS - Argento Angolo esterno	17,77	1

sanitec >> SBF Tappo terminale in Alluminio Anodizzato				
Cod.	H mm	Finitura	€/set	Pz/set
SBF10ASSET2	X	AS - Argento Tappo Terminale	18,45	2

sanitec >> RT in Alluminio Anodizzato Spazzolato				
Cod.	H mm	Finitura	€/m	Pz
RT80AGRS270	8	AGRS - Grafite spazzolato	25,28	30*
RT100AGRS270	10	AGRS - Grafite spazzolato	25,90	25*
RT125AGRS270	12,5	AGRS - Grafite spazzolato	26,75	15**

sanitec >> RTI-RTE Raccordi per fissaggio RT in Alluminio Anodizzato Spazzolato				
Cod.	H mm	Finitura	€/set	Pz/set
RTIAGRSSET	X	AGRS - Grafite spazz. ang. int.	27,36	1
RTEAGRSSET	X	AGRS - Grafite spazz. ang. est.	27,36	1

sanitec >> SBF Tappo terminale in Alluminio Anodizzato Spazzolato				
Cod.	H mm	Finitura	€/set	Pz/set
SBF10AGRSSET2	X	AGRS - Grafite spazz. Tappo Terminale	27,77	2

sanitec >> RT in Alluminio Anodizzato Brillantato Spazzolato				
Cod.	H mm	Finitura	€/m	Pz
RT80ATSB270	8	ATSB - Titanio brill. spazz.	25,28	30*
RT100ATSB270	10	ATSB - Titanio brill. spazz.	25,90	25*
RT125ATSB270	12,5	ATSB - Titanio brill. spazz.	26,75	15**

sanitec >> RTI-RTE Raccordi per fissaggio RT in Alluminio Anodizzato Brillantato Spazzolato				
Cod.	H mm	Finitura	€/set	Pz/set
RTIATSBSET	X	ATSB - Titanio brill. spazz. ang. int.	27,36	1
RTEATSBSET	X	ATSB - Titanio brill. spazz. ang. est.	27,36	1

sanitec >> SBF Tappo terminale in Alluminio Anodizzato Brillantato Spazzolato				
Cod.	H mm	Finitura	€/set	Pz/set
SBF10ATSBSET2	X	ATSB - Titanio brill. spazz. Tappo Terminale	27,77	2

* Aumento del 10% per quantità inferiori a 20.

** Aumento del 10% per quantità inferiori a quelle indicate.

roundcorner RE

Roundcorner è un profilo in inox arrotondato per la protezione degli spigoli esterni delle pareti piastrellate da applicarsi durante la posa per una finitura precisa "a filo" con il rivestimento. Protegge e smussa gli spigoli esterni delle pareti.



RE80IL

Lunghezza: 2,70 metri

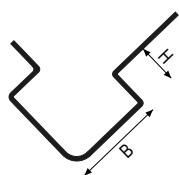

Acciaio Inox
B = 25 mm

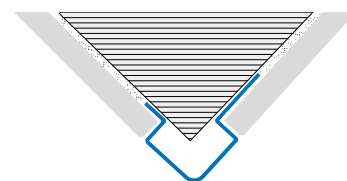

Acciaio Inox



IL

roundcorner >> RE in Acciaio Inox AISI 304 - DIN 1.4301 - 25x25 mm				
Cod.	H mm	Finitura	€ / m	Pz
RE80IL270	8	IL - Lucido	22,38	10**
RE100IL270	10	IL - Lucido	22,99	10**
RE125IL270	12,5	IL - Lucido	23,73	10**

* Aumento del 10% per quantità inferiori a 20.

** Aumento del 10% per quantità inferiori a quelle indicate.

coflex CR

La serie brevettata coflex CR ottimizza l'esecuzione di connessioni angolari tra pavimenti e rivestimenti, garantendo la dovuta dilatazione, realizzando un raccordo igienico per la pulizia e creando un taglio acustico per interrompere la propagazione dei rumori tra strutture contigue. Coflex CR si compone di un modulo base in costruzione rigido/morbido (Art. CR 16) e da moduli aggiuntivi (Art. serie KJ) che si innestano all'interno del modulo base, realizzando l'altezza richiesta dallo spessore della piastrella e garantendo il perfetto fissaggio con il rivestimento. Inserendo il KJ nel binario della sguscia CR16 si guadagnano 2 mm; per questo motivo i profili KJ vanno ordinati 2 mm più piccoli rispetto allo spessore della ceramica.



CR16P23 + KJ100P11

Lunghezza: 2,70 metri

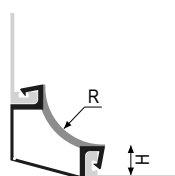

CR 16 P + KJ
R = 16 mm

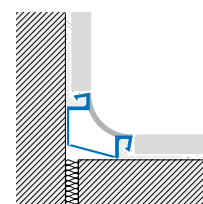

Esempio assemblato con serie KJ

Coestruso Sintetico modulo base

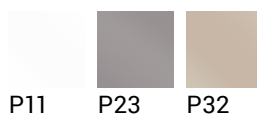

coflex >> CR Coestruso Sintetico modulo base				
Cod.	R mm	Finitura	€/m	Pz
CR16P11270	16	P11 - Bianco Puro	5,73	36*
CR16P23270	16	P23 - Grigio Cemento	5,73	36*
CR16P32270	16	P32 - Beige Scuro	5,73	36*

coflex >> CRT Raccordo triassiale per coflex CR				
Cod.	H mm	Finitura	€/set	Pz / set
CRTP11SET	X	P11 - Bianco Puro	15,93	5
CRTP23SET	X	P23 - Grigio Cemento	15,93	5
CRTP32SET	X	P32 - Beige Scuro	15,93	5

coflex >> CRI Raccordo angolo interno per coflex CR				
Cod.	H mm	Finitura	€/set	Pz / set
CRIP11SET	X	P11 - Bianco Puro	15,93	5
CRIP23SET	X	P23 - Grigio Cemento	15,93	5
CRIP32SET	X	P32 - Beige Scuro	15,93	5

coflex >> CRF Tappo terminale per coflex CR				
Cod.	H mm	Finitura	€/set	Pz / set
CRFP11SET	X	P11 - Bianco Puro	15,93	5
CRFP23SET	X	P23 - Grigio Cemento	15,93	5
CRFP32SET	X	P32 - Beige Scuro	15,93	5

coflex >> CRE Raccordo angolo esterno per coflex CR				
Cod.	H mm	Finitura	€/set	Pz / set
CREP11SET	X	P11 - Bianco Puro	15,93	5
CREP23SET	X	P23 - Grigio Cemento	15,93	5
CREP32SET	X	P32 - Beige Scuro	15,93	5

kerajolly >> KJ in Resina Sintetica Colormassa Resintop				
Cod.	H mm	Finitura	€/m	Pz
KJ60P11270	6	P11 - Bianco Puro	1,83	170*
KJ80P11270	8	P11 - Bianco Puro	2,06	160*
KJ100P11270	10	P11 - Bianco Puro	2,29	150*
KJ125P11270	12,5	P11 - Bianco Puro	2,60	130*

* Aumento del 10% per quantità inferiori a 20.

** Aumento del 10% per quantità inferiori a quelle indicate.

sanitec ER

Sanitec ER è una sguscia in resina sintetica con funzione igienica, indicata nell'industria alimentare, luoghi pubblici e ambienti soggetti a frequenti pulizie (cucina). Il profilo viene applicato prima della posa del pavimento e del rivestimento e si integra perfettamente nella parete. Grazie al particolare raggio di curvatura e alle caratteristiche di resistenza del materiale utilizzato, garantisce igiene e pulizia negli angoli interni tra pareti o tra parete e pavimento.



ER11P11 + ERTP11

Lunghezza: 2,70 metri

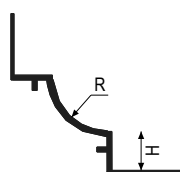

Sintetica Colormassa Resinil
R = 16 mm

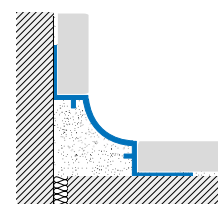

Sintetica Colormassa Resinil

P11 P22

sanitec >> ER Resina Sintetica Colormassa Resinil				
Cod.	Hmm	Finitura	€/m	Pz
ER9P11270	9	P11 - Bianco Puro	5,86	40*
ER11P11270	11	P11 - Bianco Puro	6,20	40*
ER9P22270	9	P22 - Grigio Pastello	5,86	40*
ER11P22270	11	P22 - Grigio Pastello	6,20	40*

sanitec >> ERI Raccordo angolo interno in Resina sintetica				
Cod.	Hmm	Finitura	€/set	Pz / set
ERIP11SET	X	P11 - Bianco Puro	15,73	5
ERIP22SET	X	P22 - Grigio Pastello	15,73	5

sanitec >> ERE Raccordo angolo esterno in Resina Sintetica				
Cod.	Hmm	Finitura	€/set	Pz / set
EREP11SET	X	P11 - Bianco Puro	15,73	5
EREP22SET	X	P22 - Grigio Pastello	15,73	5

sanitec >> ERF Tappo terminale in Resina Sintetica				
Cod.	Hmm	Finitura	€/set	Pz / set
ERFP11SET	X	P11 - Bianco Puro	15,73	5
ERFP22SET	X	P22 - Grigio Pastello	15,73	5

sanitec >> ERT Raccordo triassiale in Resina Sintetica				
Cod.	Hmm	Finitura	€/set	Pz / set
ERTP11SET	X	P11 - Bianco Puro	15,73	5
ERTP22SET	X	P22 - Grigio Pastello	15,73	5

* Aumento del 10% per quantità inferiori a 20.

** Aumento del 10% per quantità inferiori a quelle indicate.

sanitec IC25

Sanitec IC è un profilo nato per l'esecuzione di raccordi igienici tra pavimento e rivestimento o tra due pareti, in particolare nel settore ospedaliero, chimico ed alimentare. Ideato per applicazioni su superfici già esistenti, quindi utilizzabile per ristrutturazioni e messa a norma di edifici pubblici costruiti precedentemente, perché rispondente alle normative vigenti. I bordi esterni sagomati garantiscono una perfetta adesione del profilo al supporto.



IC25IL

Lunghezza: 2,70 metri

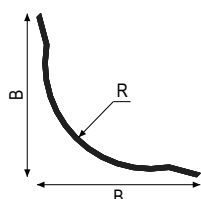

Acciaio Inox
R = 16 mm

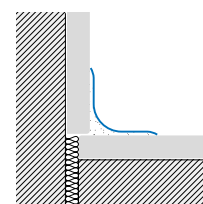

È consigliabile utilizzare l'adesivo multiuso FIXXTEC per l'incollaggio del prodotto. Maggiori informazioni a pagina 308.

Acciaio Inox



IL

sanitec >> IC25 in Acciaio Inox AISI 304 - DIN 1.4301				
Cod.	B mm	Finitura	€/m	Pz
IC25ILN270	25	IL - Lucido	17,14	30*

sanitec >> ICI/ICE/ICT Raccordi in Acciaio Inox AISI 304 - DIN 1.4301				
Cod.	B mm	Finitura	€/set	Pz/set
ICI25ILNSET2	X	IL - Lucido Angolo interno	31,58	2
ICE25ILNSET2	X	IL - Lucido Angolo esterno	31,58	2
ICT25ILNSET2	X	IL - Lucido Triassiale	40,59	2

* Aumento del 10% per quantità inferiori a 20.

** Aumento del 10% per quantità inferiori a quelle indicate.

sanitec IC60

Sanitec IC60 è un battiscopa in resina nato per l'esecuzione di raccordi igienici tra pavimento e rivestimento o tra due pareti, in particolare nel settore ospedaliero, chimico ed alimentare. Ideato per applicazioni su superfici già esistenti, quindi utilizzabili per ristrutturazioni e messa a norma di edifici pubblici costruiti precedentemente perché rispondente alle normative vigenti. I bordi esterni sagomati garantiscono una perfetta adesione del profilo al supporto.



IC60P11

Lunghezza: 2,70 metri

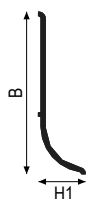

PVC
H1 = 20 mm

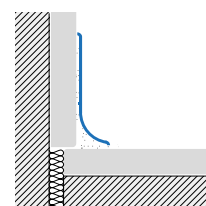

È consigliabile utilizzare l'adesivo multiuso FIXXTEC per l'incollaggio del prodotto. Maggiori informazioni a pagina 308.

PVC

P11

sanitec >> IC60 in Resina Sintetica Colormassa Resinil				
Cod.	B mm	Finitura	€/m	Pz
IC60P11270	60	P11 - Bianco Puro	7,28	40*

* Aumento del 10% per quantità inferiori a 20.

** Aumento del 10% per quantità inferiori a quelle indicate.

interjolly IJ

Interjolly ottimizza l'esecuzione di connessioni angolari tra pavimenti e rivestimenti, garantendo al tempo stesso la dovuta dilatazione negli angoli interni ad una struttura contigua. Profilo con aletta traforata per applicazione sotto al rivestimento piastrellato. Serve a raccordare le pareti con la vasca da bagno o il piatto doccia, evitando le antiestetiche fughe a vista in silicone che con il tempo ingialliscono e si deteriorano; fornisce inoltre una superficie a vista arrotondata e facilmente pulibile.



IJ100IL

Lunghezza: 2,70 metri

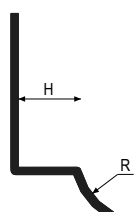

Acciaio Inox
R = 16 mm

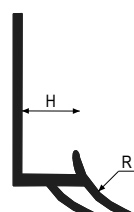

PVC
R = 16 mm

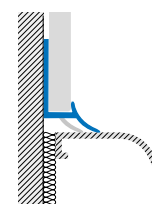

Acciaio Inox



IL

interjolly >> IJ in Acciaio Inox AISI 304 - DIN 1.4301				
Cod.	H mm	Finitura	€/m	Pz
IJ80IL270	8	IL - Lucido	16,76	20*
IJ100IL270	10	IL - Lucido	17,57	20*

* Aumento del 10% per quantità inferiori a 20.

** Aumento del 10% per quantità inferiori a quelle indicate.

PVC



interjolly >> IJ in Resina Sintetica Colormassa Resintop				
Cod.	Hmm	Finitura	€/m	Pz
IJ75P11270	7,5	P11 - Bianco Puro	2,42	50*
IJ95P11270	9,5	P11 - Bianco Puro	2,56	50*
IJ75P12270	7,5	P12 - Bianco Avorio	2,42	50*
IJ95P12270	9,5	P12 - Bianco Avorio	2,56	50*
IJ75P22270	7,5	P22 - Grigio Pastello	2,42	50*
IJ95P22270	9,5	P22 - Grigio Pastello	2,56	50*
IJ75P31270	7,5	P31 - Beige Bahama	2,42	50*
IJ95P31270	9,5	P31 - Beige Bahama	2,56	50*



IJ95P11

* Aumento del 10% per quantità inferiori a 20.

** Aumento del 10% per quantità inferiori a quelle indicate.



profili LED

La gamma dei profili LED è una serie completa di profili che ospita diverse tipologie di striscie LED (non fornite) e che si accoppiano con diffusori di policarbonato di varie finiture per creare più effetti di illuminazione. Gli accessori a disposizione come gli attacchi a muro, i tappi terminali e le clip di fissaggio assicurano un'ottimale sistemazione dei profili, illuminando gli ambienti o i gradini di una scala.



LEL13AS

Lunghezza: 2,00 metri

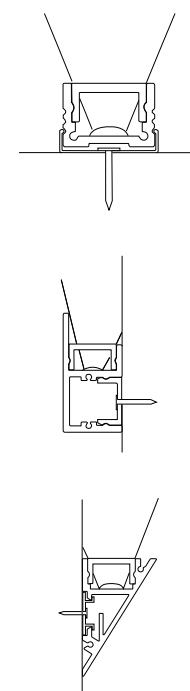
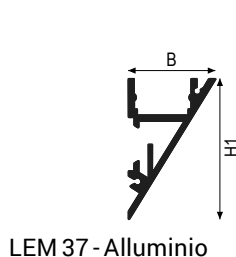
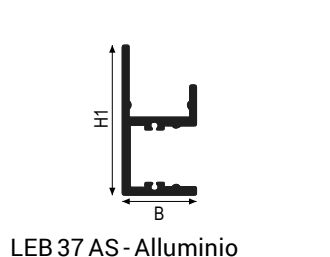
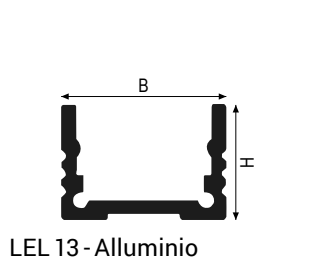

LEC 15 - Policarbonato



LEC15

Profili LED >> Diffusori				
Cod.	B mm	Finitura	€/m	Pz
LEC15OP200	15	- Opalino	34,12	1
LEC15TR200	15	- Trasparente	30,23	1
LEC15SA200	15	- Sabbiato	30,23	1

* Aumento del 10% per quantità inferiori a 20.

** Aumento del 10% per quantità inferiori a quelle indicate.

LEL 13 - Alluminio



AS



LELT 13 P22

Profili LED >> LEL in Alluminio Anodizzato				
Cod.	HxB mm	Finitura	€/m	Pz
LEL13AS200	13x18	AS - Argento	17,99	1

Profili LED >> Accessori per LEL			
Cod.	Finitura	€/set	Pz/set
LELF12SET	- Clip di fissaggio a parete	7,02	2
LELT13P22SET	P22 - Tappo dx e sx	6,54	2
LELC60	- Connettore	5,39	1

LEM 37 - Alluminio



A11



LEMT 37 A11



LEM 37 A11

Profili LED >> LEM in Alluminio Verniciato				
Cod.	H1xB mm	Finitura	€/m	Pz
LEM37A11200	37x23	A11 - Bianco Puro	76,99	1

Profili LED >> Accessori per LEM			
Cod.	Finitura	€/set	Pz/set
LEMT37A11SET	A11 - Tappo dx e sx	46,40	2
LEMSSET	- Supporto per fissaggio a parete	6,48	2
LEMCSET	- Connettore	14,04	1

LEB 37 AS - Alluminio



AS



LEBT 37 AS



LEB 37 AS

Profili LED >> LEB in Alluminio Anodizzato				
Cod.	HxB mm	Finitura	€/m	Pz
LEB37AS200	37x18	AS - Argento	42,81	1
LEBP15AS200	15x15	AS - Profilo di fissaggio	17,28	1

Profili LED >> Accessori per LEB			
Cod.	Finitura	€/set	Pz/set
LEBT37ASSET	AS - Tappo dx e sx	35,61	2

* Aumento del 10% per quantità inferiori a 20.

** Aumento del 10% per quantità inferiori a quelle indicate.

wallprotection

WA

Profilo angolare paracolpi in resina sintetica color massa, resistente agli urti ed autoestinguente. La superficie risulta pressoché liscia per maggiore igiene e pulizia. Realizzabile in colorazioni differenti abbinabili tra loro per ottenere il particolare effetto "Bicolor design". L'effetto bicolor, oltre alla valenza estetica, predilige l'esecuzione centrale in un colore scuro che resiste maggiormente al passaggio di carrelli e lettighe. I profili angolari sono perfettamente coordinati con gli altri profili della gamma Wallprotection: paracolpi orizzontali (WP) e battiscopa (WB).



WA60P11/22

Lunghezza: 2,70 metri

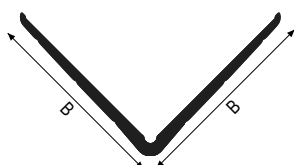

Resina Sintetica

È consigliabile utilizzare l'adesivo multiuso FIXXTEC per l'incollaggio del prodotto. Maggiori informazioni a pagina 308.

Resina sintetica

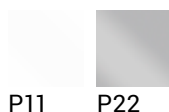

wallprotection >> WA Resina Sintetica Colormassa antiurto "Bicolor"				
Cod.	B mm	Finitura	€/m	Pz
WA60P11/22270	60 x 60	P11 - Bianco + Grigio pastello	14,99	15**
WA60P11/11270	60 x 60	P11 - Bianco + Bianco puro	14,99	15**
WA60P22/22270	60 x 60	P22 - Grigio + Grigio pastello	14,99	15**

* Aumento del 10% per quantità inferiori a 20.

** Aumento del 10% per quantità inferiori a quelle indicate.

wallprotection WP

Profilo paracolpi murale in resina sintetica color massa, resistente agli urti ed autoestingente. La superficie risulta pressoché liscia per maggiore igiene e pulizia. Realizzabile in colorazioni differenti abbinabili tra loro per ottenere il particolare effetto "Bicolor design". L'effetto bicolore, oltre alla valenza estetica, predilige l'esecuzione centrale in un colore scuro che resiste maggiormente al passaggio di carrelli e lettighe. I profili paracolpi sono perfettamente coordinati con gli altri profili della gamma Wallprotection: angolari paraspigoli (WA) e battiscopa (WB).



WP125P11/22

Lunghezza: 2,70 metri

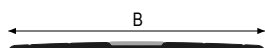

Resina sintetica



È consigliabile utilizzare l'adesivo multiuso FIXXTEC per l'incollaggio del prodotto. Maggiori informazioni a pagina 308.

Resina Sintetica

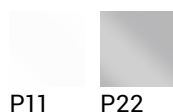

P11

P22

wallprotection >> WP in Resina Sintetica Colormassa Resintop				
Cod.	B mm	Finitura	€/m	Pz
WP125P11/22270	125	P11 - Bianco + Grigio Pastello	14,99	15**
WP125P11/11270	125	P11 - Bianco + Bianco Puro	14,99	15**
WP125P22/22270	125	P22 - Grigio + Grigio pastello	14,99	15**

* Aumento del 10% per quantità inferiori a 20.

** Aumento del 10% per quantità inferiori a quelle indicate.



Giunti

Assesamenti della struttura, dilatazioni e compressioni dovuti ad escursione termica, ritiri e flessioni strutturali sono elementi che creano nella pavimentazione continui movimenti e sollecitazioni che generano spesso problemi di fessurazione o prematuro distacco del rivestimento.

É opportuno quindi prevedere in fase di posa un adeguato reticolo di giunti di dilatazione, scegliendo il tipo di giunto e la sua ubicazione in considerazione dei carichi e delle sollecitazioni a cui saranno sottoposti i rivestimenti e i diversi coefficienti di dilatazione lineare termo-igrometrico dell'allettamento e delle piastrelle e le possibili interazioni tra materiali diversi. Il frazionamento della superficie e del massetto sottostante è infatti determinante per garantire una posa a regola d'arte sia nel metodo a colla che nel metodo tradizionale.

coflex CE

Giunto di frazionamento per posa a colla in materiale sintetico. Ideato per frazionare aree piastrellate di grandi dimensioni in zone più piccole. Il giunto Coflex CE deve essere dimensionato a seconda dello spessore della piastrella e non deve in nessun caso sporgere dalla superficie del rivestimento, ma deve essere inferiore di $0,5 \div 1$ mm. La posa avviene con lo stesso collante usato per il rivestimento. Idoneo esclusivamente per traffico pedonale, offre una limitata protezione al bordo del rivestimento. In coincidenza con il giunto di rivestimento deve essere frazionata anche la caldana. Compensa piccoli movimenti dovuti alla dilatazione dei materiali di supporto, ma esclusivamente in compressione o scorrimento.



CE110P10

Lunghezza: 2,70 metri

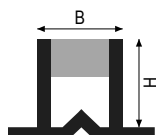

PVC
B = 8 mm



Coestruso Sintetico Resinil + Resinflex



coflex >> CE in PVC				
Cod.	H mm	Finitura	€ / m	Pz
CE70P10270	7	P10 - Trasparente	1,33	100*
CE90P10270	9	P10 - Trasparente	1,61	50*
CE110P10270	11	P10 - Trasparente	1,79	50*
CE130P10270	13	P10 - Trasparente	2,04	50*
CE150P10270	15	P10 - Trasparente	2,28	50*
CE70P23270	7	P23 - Grigio Cemento	1,33	100*
CE90P23270	9	P23 - Grigio Cemento	1,61	50*
CE110P23270	11	P23 - Grigio Cemento	1,79	50*
CE130P23270	13	P23 - Grigio Cemento	2,04	50*
CE150P23270	15	P23 - Grigio Cemento	2,28	50*



* Aumento del 10% per quantità inferiori a 20.

** Aumento del 10% per quantità inferiori a quelle indicate.

coflex CA

Giunto di frazionamento per posa a colla in materiale sintetico co-estruso, con una parte in vista morbida e flangia di fissaggio più rigida. Ideato per frazionare aree piastrellate di grandi dimensioni in zone più piccole. La plastica morbida è sufficientemente resistente alla maggior parte degli agenti chimici presenti al momento della posa, all'usura, al tempo e ai raggi UV. Mantiene sempre una buona flessibilità e resistenza agli attacchi dei funghi e dei batteri. Idoneo per uso interno ed esterno; offre una limitata protezione al bordo del rivestimento. Situazione di applicazioni tipiche: negozi, aree ricreative come hotel, centri sportivi e scuole.



CA100P23

Lunghezza: 2,70 metri

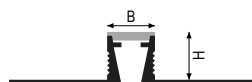

Coestruso Sintetico Resinil
+ Resinflex

B = 10 mm



Coestruso Sintetico Resinil + Resinflex



coflex >> CA Coestruso Sintetico Resinil + Resinflex				
Cod.	H mm	Finitura	€/m	Pz
CA60P11270	6	P11 - Bianco Puro	5,18	72*
CA80P11270	8	P11 - Bianco Puro	5,22	64*
CA100P11270	10	P11 - Bianco Puro	5,71	56*
CA125P11270	12,5	P11 - Bianco Puro	6,16	48*
CA60P23270	6	P23 - Grigio Cemento	5,18	72*
CA80P23270	8	P23 - Grigio Cemento	5,22	64*
CA100P23270	10	P23 - Grigio Cemento	5,71	56*
CA125P23270	12,5	P23 - Grigio Cemento	6,16	48*
CA150P23270	15	P23 - Grigio Cemento	6,79	40*
CA200P23270	20	P23 - Grigio Cemento	8,11	32*
CA60P32270	6	P32 - Beige Scuro	5,18	72*
CA80P32270	8	P32 - Beige Scuro	5,22	64*
CA100P32270	10	P32 - Beige Scuro	5,71	56*
CA125P32270	12,5	P32 - Beige Scuro	6,16	48*
CA60P51270	6	P51 - Nero	5,18	72*
CA80P51270	8	P51 - Nero	5,22	64*
CA100P51270	10	P51 - Nero	5,71	56*
CA125P51270	12,5	P51 - Nero	6,16	48*



* Aumento del 10% per quantità inferiori a 20.

** Aumento del 10% per quantità inferiori a quelle indicate.

coflex CAJ

Giunto di dilatazione "invisibile". Offre il vantaggio di essere poco evidente e di confondersi quasi con la fuga. È estremamente elastico e comprimibile e viene consigliato l'utilizzo nella maggior parte dei pavimenti ceramici. Realizzato in materiale sintetico co-estruso, con una parte in vista morbida e flangia di fissaggio più rigida. Ideato per frazionare aree piastrellate di grandi dimensioni in zone più piccole. La plastica è sufficientemente resistente alla maggior parte degli agenti chimici presenti al momento della posa, all'usura, al tempo e ai raggi UV. Mantiene sempre una buona flessibilità e resistenza agli attacchi dei funghi e dei batteri. Idonei per uso interno ed esterno, offre una limitata protezione al bordo del rivestimento. Situazione di applicazioni tipiche: negozi, aree ricreative come hotel, centri sportivi e scuole.



CAJ 100 P23

Lunghezza: 2,70 metri

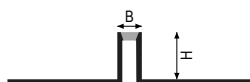

Coestruso Sintetico Resinil
+ Resinflex

B = 5 mm

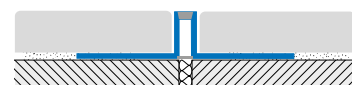

Coestruso Sintetico Resinil + Resinflex



coflex >> CAJ Coestruso Sintetico Resinil + Resinflex				
Cod.	H mm	Finitura	€/ m	Pz
CAJ45P11270	4,5	P11 - Bianco Puro	4,81	80*
CAJ60P11270	6	P11 - Bianco Puro	4,81	90*
CAJ80P11270	8	P11 - Bianco Puro	4,85	80*
CAJ100P11270	10	P11 - Bianco Puro	5,30	70*
CAJ125P11270	12,5	P11 - Bianco Puro	5,72	60*
CAJ45P23270	4,5	P23 - Grigio Cemento	4,81	80*
CAJ60P23270	6	P23 - Grigio Cemento	4,81	90*
CAJ80P23270	8	P23 - Grigio Cemento	4,85	80*
CAJ100P23270	10	P23 - Grigio Cemento	5,30	70*
CAJ125P23270	12,5	P23 - Grigio Cemento	5,72	60*
CAJ45P32270	4,5	P32 - Beige Scuro	4,81	80*
CAJ60P32270	6	P32 - Beige Scuro	4,81	90*
CAJ80P32270	8	P32 - Beige Scuro	4,85	80*
CAJ100P32270	10	P32 - Beige Scuro	5,30	70*
CAJ125P32270	12,5	P32 - Beige Scuro	5,72	60*
CAJ45P51270	4,5	P51 - Nero	4,81	80*
CAJ60P51270	6	P51 - Nero	4,81	90*
CAJ80P51270	8	P51 - Nero	4,85	80*
CAJ100P51270	10	P51 - Nero	5,30	70*
CAJ125P51270	12,5	P51 - Nero	5,72	60*



* Aumento del 10% per quantità inferiori a 20.

** Aumento del 10% per quantità inferiori a quelle indicate.

coflex CAJP

Giunto di dilatazione "invisibile". Offre il vantaggio di essere poco evidente e di confondersi quasi con la fuga. È estremamente elastico e comprimibile e viene consigliato l'utilizzo nella maggior parte dei pavimenti ceramici. Realizzato in materiale sintetico co-estruso, con una parte in vista morbida e flangia di fissaggio più rigida. Ideato per frazionare aree piastrellate di grandi dimensioni in zone più piccole. La plastica è sufficientemente resistente alla maggior parte degli agenti chimici presenti al momento della posa, all'usura, al tempo e ai raggi UV. Mantiene sempre una buona flessibilità e resistenza agli attacchi dei funghi e dei batteri. Idonei per uso interno ed esterno, offre una limitata protezione al bordo del rivestimento. Situazione di applicazioni tipiche: negozi, aree ricreative come hotel, centri sportivi e scuole.



CAJP80P23

Lunghezza: 2,70 metri

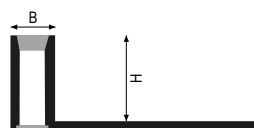

Coestruso Sintetico Resinil + Resinflex

B = 5 mm

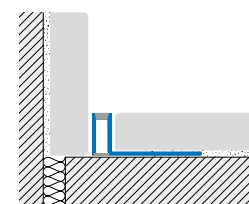

Coestruso Sintetico Resinil + Resinflex

P23

coflex >> CAJP Coestruso Sintetico Resinil + Resinflex				
Cod.	H mm	Finitura	€/m	Pz
CAJP45P23270	4,5	P23 - Grigio Cemento	4,81	160*
CAJP60P23270	6	P23 - Grigio Cemento	4,81	150*
CAJP80P23270	8	P23 - Grigio Cemento	4,85	110*
CAJP100P23270	10	P23 - Grigio Cemento	5,30	90*
CAJP125P23270	12,5	P23 - Grigio Cemento	5,72	90*

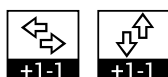

* Aumento del 10% per quantità inferiori a 20.

** Aumento del 10% per quantità inferiori a quelle indicate.

coflex CTL

Giunto di dilatazione in metallo con inserto levigabile, molto resistente al passaggio di carichi. Ideale per il grès porcellanato, nei centri commerciali ed in tutte le grandi superfici. Valido con il marmo per la levigabilità. Gli angoli in metallo proteggono i maggiori danni ai bordi delle piastrelle, che sono particolarmente esposti agli stress meccanici e possono facilmente creparsi e/o sbeccarsi in presenza di traffico intenso pedonale e/o di autovetture. Le ali laterali metalliche sono state disegnate in maniera da assorbire e distribuire i carichi e le tensioni incidenti sulla superficie piastrellata. La zona di dilatazione ha una durezza di ottimo compromesso tra i requisiti di flessibilità e resistenza. Situazione di applicazioni tipiche: negozi, aree ricreative come hotel, centri sportivi e scuole.



CTL100AN51

Lunghezza: 2,70 metri

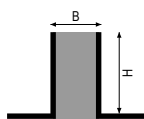

Acciaio Inox - Alluminio -
Ottone + Inserto levigabile
EPDM

B = 10 mm

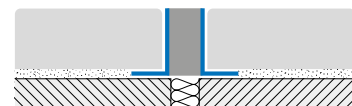

Acciaio Inox



* Aumento del 10% per quantità inferiori a 20.

** Aumento del 10% per quantità inferiori a quelle indicate.

coflex >> CTL in Acciaio Inox AISI 304 - DIN 1.4301 + Inserto levigabile EPDM

Cod.	H mm	Finitura	€ / m	Pz
CTL80IL23270	8	IL23 - Grigio Cemento	52,00	20*
CTL100IL23270	10	IL23 - Grigio Cemento	53,55	15**
CTL125IL23270	12,5	IL23 - Grigio Cemento	56,01	15**
CTL150IL23270	15	IL23 - Grigio Cemento	58,94	10**
CTL200IL23270	20	IL23 - Grigio Cemento	61,88	10**
CTL250IL23270	25	IL23 - Grigio Cemento	64,45	10**
CTL300IL23270	30	IL23 - Grigio Cemento	67,08	5**
CTL80IL32270	8	IL32 - Beige Scuro	52,00	20*
CTL100IL32270	10	IL32 - Beige Scuro	53,55	15**
CTL125IL32270	12,5	IL32 - Beige Scuro	56,01	15**
CTL150IL32270	15	IL32 - Beige Scuro	58,94	10**
CTL200IL32270	20	IL32 - Beige Scuro	61,88	10**
CTL250IL32270	25	IL32 - Beige Scuro	64,45	10**
CTL300IL32270	30	IL32 - Beige Scuro	67,08	5**
CTL80IL51270	8	IL51 - Nero	52,00	20*
CTL100IL51270	10	IL51 - Nero	53,55	15**
CTL125IL51270	12,5	IL51 - Nero	56,01	15**
CTL150IL51270	15	IL51 - Nero	58,94	10**
CTL200IL51270	20	IL51 - Nero	61,88	10**
CTL250IL51270	25	IL51 - Nero	64,45	10**
CTL300IL51270	30	IL51 - Nero	67,08	10**



CTL IL 32

Alluminio

coflex >> CTL in Alluminio Naturale + Inserto levigabile EPDM

Cod.	H mm	Finitura	€ / m	Pz
CTL80AN23270	8	A23 - Grigio Cemento	32,90	30*
CTL100AN23270	10	A23 - Grigio Cemento	34,11	30*
CTL125AN23270	12,5	A23 - Grigio Cemento	36,22	25*
CTL150AN23270	15	A23 - Grigio Cemento	38,60	20*
CTL200AN23270	20	A23 - Grigio Cemento	40,18	15**
CTL250AN23270	25	A23 - Grigio Cemento	42,70	15**
CTL300AN23270	30	A23 - Grigio Cemento	45,22	10**
CTL80AN32270	8	A32 - Beige Scuro	32,90	30*
CTL100AN32270	10	A32 - Beige Scuro	34,11	30*
CTL125AN32270	12,5	A32 - Beige Scuro	36,22	25*
CTL150AN32270	15	A32 - Beige Scuro	38,60	20*
CTL200AN32270	20	A32 - Beige Scuro	40,18	15**
CTL250AN32270	25	A32 - Beige Scuro	42,70	15**
CTL300AN32270	30	A32 - Beige Scuro	45,22	10**
CTL80AN51270	8	A51 - Nero	32,90	30*
CTL100AN51270	10	A51 - Nero	34,11	30*
CTL125AN51270	12,5	A51 - Nero	36,22	25*
CTL150AN51270	15	A51 - Nero	38,60	20*
CTL200AN51270	20	A51 - Nero	40,18	15**
CTL250AN51270	25	A51 - Nero	42,70	15**
CTL300AN51270	30	A51 - Nero	45,22	10**



* Aumento del 10% per quantità inferiori a 20.

** Aumento del 10% per quantità inferiori a quelle indicate.

Ottone

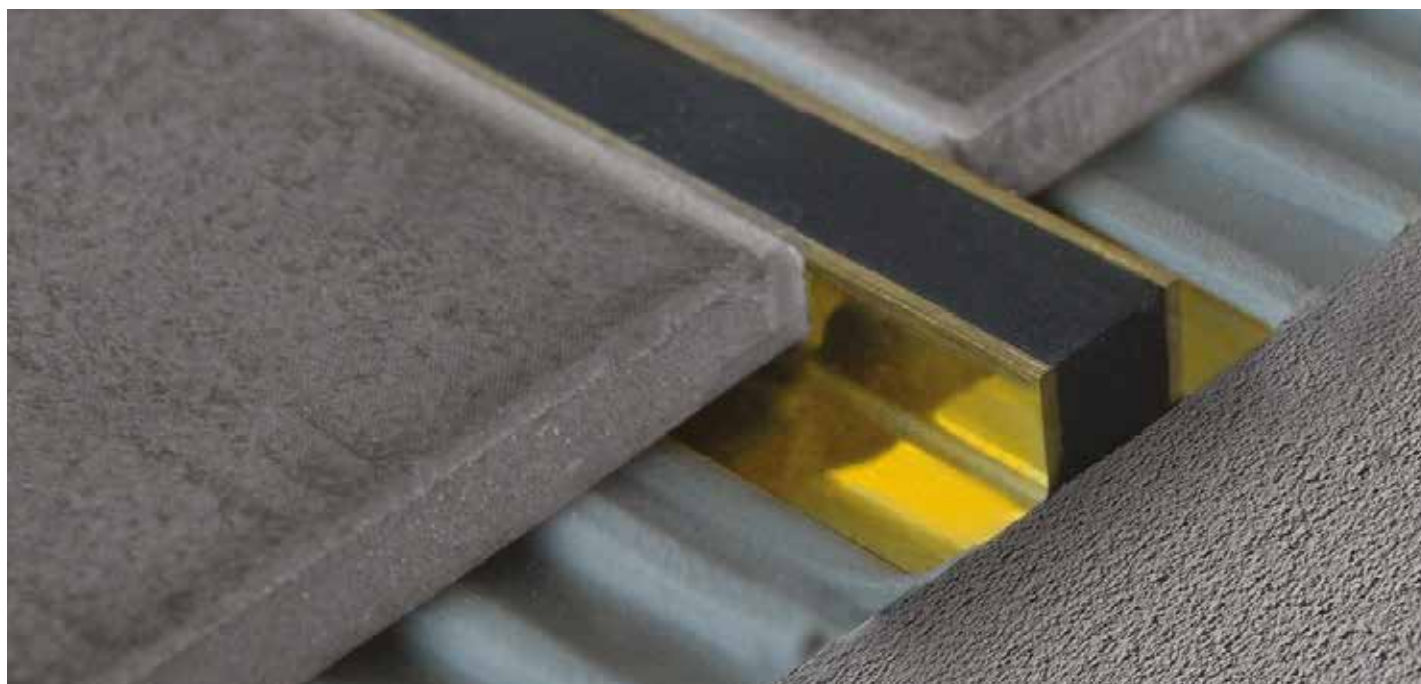

CTL ON 51

coflex >> CTL in Ottone + Inserto levigabile EPDM				
Cod.	H mm	Finitura	€/m	Pz
CTL800N23270	8	ON23 - Grigio Cemento	44,71	15**
CTL1000N23270	10	ON23 - Grigio Cemento	47,10	15**
CTL1250N23270	12,5	ON23 - Grigio Cemento	49,61	10**
CTL1500N23270	15	ON23 - Grigio Cemento	52,74	10**
CTL2000N23270	20	ON23 - Grigio Cemento	56,19	10**
CTL2500N23270	25	ON23 - Grigio Cemento	59,70	10**
CTL3000N23270	30	ON23 - Grigio Cemento	63,19	5**
CTL800N32270	8	ON32 - Beige Scuro	44,71	15**
CTL1000N32270	10	ON32 - Beige Scuro	47,10	15**
CTL1250N32270	12,5	ON32 - Beige Scuro	49,61	10**
CTL1500N32270	15	ON32 - Beige Scuro	52,74	10**
CTL2000N32270	20	ON32 - Beige Scuro	56,19	10**
CTL2500N32270	25	ON32 - Beige Scuro	59,70	10**
CTL3000N32270	30	ON32 - Beige Scuro	63,19	5**
CTL800N51270	8	ON51 - Nero	44,71	15**
CTL1000N51270	10	ON51 - Nero	47,10	15**
CTL1250N51270	12,5	ON51 - Nero	49,61	10**
CTL1500N51270	15	ON51 - Nero	52,74	10**
CTL2000N51270	20	ON51 - Nero	56,19	10**
CTL2500N51270	25	ON51 - Nero	59,70	10**
CTL3000N51270	30	ON51 - Nero	63,19	5**



* Aumento del 10% per quantità inferiori a 20.

** Aumento del 10% per quantità inferiori a quelle indicate.

coflex CBR

COFLEX CBR è composto da due profili gemelli in metallo accoppiati con una guarnizione in materiale sintetico coestruso. I profili in metallo con cava a coda di rondine brevettata sono progettati per incrementare la resistenza dei bordi della piastrella se sottoposti a carichi. L'inserto sintetico compensa efficacemente i movimenti della superficie piastrellata. COFLEX CBR è indicato per sopportare carichi distribuiti. Anche in questo caso scegliere lo spessore corrispondente alla piastrella impiegata, il profilo non deve in nessun caso sporgere dalla superficie di rivestimento, ma deve essere inferiore di ca 0,5 ÷ 1 mm. Situazione di applicazioni tipiche: negozi, aree ricreative come hotel, centri sportivi e scuole.



CBR100AN23

Lunghezza: 2,70 metri - Inserto montato

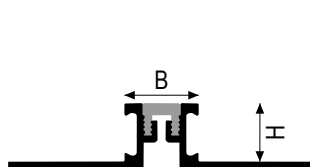

Alluminio Naturale +
Inserto sintetico

B = 10 mm

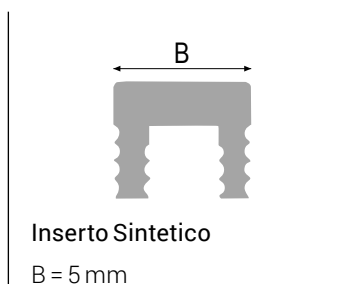

Inserto Sintetico

B = 5 mm



Alluminio Naturale + Inserto sintetico



AN P23 P51

coflex >> CBR in Alluminio Naturale + Inserto sintetico				
Cod.	H mm	Finitura	€/m	Pz
CBR45AN23270	4,5	A23 - Grigio Cemento	14.09	30*
CBR60AN23270	6	A23 - Grigio Cemento	14.31	25*
CBR80AN23270	8	A23 - Grigio Cemento	14.60	20*
CBR100AN23270	10	A23 - Grigio Cemento	14.86	20*
CBR125AN23270	12,5	A23 - Grigio Cemento	15.29	20*
CBR150AN23270	15	A23 - Grigio Cemento	16.19	20*
CBR200AN23270	20	A23 - Grigio Cemento	17.52	20*
CBR45AN51270	4,5	A51 - Nero	14.09	30*
CBR60AN51270	6	A51 - Nero	14.31	25*
CBR80AN51270	8	A51 - Nero	14.60	20*
CBR100AN51270	10	A51 - Nero	14.86	20*
CBR125AN51270	12,5	A51 - Nero	15.29	20*
CBR150AN51270	15	A51 - Nero	16.19	20*
CBR200AN51270	20	A51 - Nero	17.52	20*

coflex >> CBRI Inserto di ricambio Resinflex				
Cod.	B mm	Finitura	€/m	Pz
CBRI5P23	5	P23 - Grigio Cemento	1,97	20*
CBRI5P51	5	P51 - Nero	1,97	20*

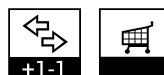

* Aumento del 10% per quantità inferiori a 20.

** Aumento del 10% per quantità inferiori a quelle indicate.

coflex CB

COFLEX CB è composto da due profili gemelli in metallo accoppiati con una guarnizione in materiale sintetico coestruso. I profili in metallo con cava a coda di rondine brevettata sono progettati per incrementare la resistenza dei bordi della piastrella se sottoposti a carichi. L'inserto sintetico compensa efficacemente i movimenti della superficie piastrellata. COFLEX CB è indicato per sopportare carichi distribuiti. Anche in questo caso scegliere lo spessore corrispondente alla piastrella impiegata, il profilo non deve in nessun caso sporgere dalla superficie di rivestimento, ma deve essere inferiore di ca $0,5 \div 1$ mm. Situazione di applicazioni tipiche: negozi, aree ricreative come hotel, centri sportivi e scuole.



CB100AN23

Lunghezza: 2,70 metri - Inserto montato

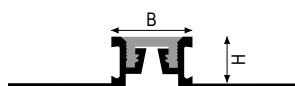

A-O+ Inserto sintetico Resinflex
B = 16 mm

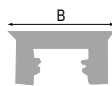

Inserto sintetico Resinflex
B = 16 mm

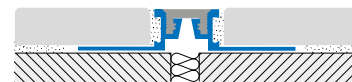

Inserto sostituibile. Vedi pagina successiva.



CB AN 51

* Aumento del 10% per quantità inferiori a 20.

** Aumento del 10% per quantità inferiori a quelle indicate.

Alluminio Naturale + Inserto sintetico Resinflex



AN P23 P51

coflex >> CB in Alluminio Naturale + Inserto sintetico Resinflex				
Cod.	H mm	Finitura	€/m	Pz
CB80AN23270	8	A23 - Grigio Cemento	16.52	24*
CB100AN23270	10	A23 - Grigio Cemento	16.83	20*
CB125AN23270	12,5	A23 - Grigio Cemento	17.29	20*
CB150AN23270	15	A23 - Grigio Cemento	18.32	20*
CB200AN23270	20	A23 - Grigio Cemento	19.84	16**
CB80AN51270	8	A51 - Nero	16.52	24*
CB100AN51270	10	A51 - Nero	16.83	20*
CB125AN51270	12,5	A51 - Nero	17.29	20*
CB150AN51270	15	A51 - Nero	18.32	20*
CB200AN51270	20	A51 - Nero	19.84	16**

coflex >> CBI Inserto di ricambio Resinflex				
Cod.	B mm	Finitura	€/m	Pz
CBI10P23	10	P23 - Grigio Cemento	5,04	20*
CBI10P51	10	P51 - Nero	5,04	20*



Ottone



ON P23 P51

coflex >> CB in Ottone Naturale + Inserto sintetico Resinflex				
Cod.	H mm	Finitura	€/m	Pz
CB80ON23270	8	ON23 - Grigio Cemento	37,30	8**
CB100ON23270	10	ON23 - Grigio Cemento	39,08	8**
CB125ON23270	12,5	ON23 - Grigio Cemento	41,33	8**
CB150ON23270	15	ON23 - Grigio Cemento	43,47	8**
CB200ON23270	20	ON23 - Grigio Cemento	47,43	7**
CB80ON51270	8	ON51 - Nero	37,30	8**
CB100ON51270	10	ON51 - Nero	39,08	8**
CB125ON51270	12,5	ON51 - Nero	41,33	8**
CB150ON51270	15	ON51 - Nero	43,47	8**
CB200ON51270	20	ON51 - Nero	47,43	7**

coflex >> CBI Inserto di ricambio Resinflex				
Cod.	B mm	Finitura	€/m	Pz
CBI10P23	10	P23 - Grigio Cemento	5,04	20*
CBI10P51	10	P51 - Nero	5,04	20*



* Aumento del 10% per quantità inferiori a 20.

** Aumento del 10% per quantità inferiori a quelle indicate.

coflex CT

Giunto di dilatazione in metallo con inserto levigabile, molto resistente al passaggio di carichi. Ideale per il grès porcellanato. I robusti angoli continui in metallo proteggono i bordi delle piastrelle, del marmo o della pietra e riducono gli stress meccanici, che in presenza di traffico intenso rischiano di compromettere l'integrità della pavimentazione. Le parti laterali metalliche sono costituite da un profilo tipo trimetec con tranciatura e bordo superiore arrotondato per assorbire carichi e tensioni elevate che incidono sulla pavimentazione facendo corpo unico con l'adesivo e le piastrelle. La zona di dilatazione in EPDM ha un'ottima durezza con il giusto compromesso fra flessibilità e resistenza. Situazione di applicazioni tipiche: negozi, aree ricreative come hotel, centri sportivi e scuole.



CT100IL23

Lunghezza: 2,70 metri

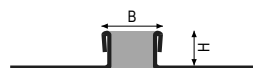

Acciaio Inox + Inserto
Levigabile EPDM

B = 15 mm

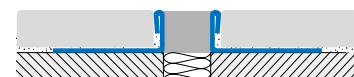

Acciaio Inox + Inserto Levigabile EPDM

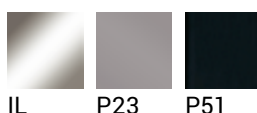

IL P23 P51

coflex >> CT in Acciaio Inox AISI 304 - DIN. 1.4301 - Lucido + Inserto Levigabile EPDM				
Cod.	H mm	Finitura	€/m	Pz
CT80IL23270	8	IL23 - Grigio Cemento	38,69	15**
CT100IL23270	10	IL23 - Grigio Cemento	40,02	15**
CT125IL23270	12,5	IL23 - Grigio Cemento	41,43	15**
CT150IL23270	15	IL23 - Grigio Cemento	48,48	10**
CT200IL23270	20	IL23 - Grigio Cemento	54,36	10**
CT80IL51270	8	IL51 - Nero	38,69	15**
CT100IL51270	10	IL51 - Nero	40,02	15**
CT125IL51270	12,5	IL51 - Nero	41,43	15**
CT150IL51270	15	IL51 - Nero	48,48	10**
CT200IL51270	20	IL51 - Nero	54,36	10**



* Aumento del 10% per quantità inferiori a 20.

** Aumento del 10% per quantità inferiori a quelle indicate.

coflex CTR

Giunto di dilatazione in metallo con inserto levigabile, molto resistente al passaggio di carichi. Ideale per il grès porcellanato. I robusti angoli continui in metallo proteggono i bordi delle piastrelle, del marmo o della pietra e riducono gli stress meccanici, che in presenza di traffico intenso rischiano di compromettere l'integrità della pavimentazione. Le parti laterali metalliche sono costituite da un profilo tipo trimtec con tranciatura e bordo superiore arrotondato per assorbire carichi e tensioni elevate che incidono sulla pavimentazione facendo corpo unico con l'adesivo e le piastrelle. La zona di dilatazione in EPDM ha un'ottima durezza con il giusto compromesso fra flessibilità e resistenza. L'altezza del giunto va scelta in corrispondenza con quella della pavimentazione da utilizzare e in base alla quantità di colla per la posa; il profilo non deve in nessun caso sporgere dalla superficie di rivestimento, ma deve essere inferiore di ca 0,5 ÷ 1 mm.



CTR100IL23

Lunghezza: 2,70 metri

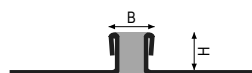

Acciaio Inox + Inserto
Levigabile EPDM

B = 10 mm

IL23 = IL + P23

IL51 = IL + P51

Acciaio Inox + Inserto Levigabile EPDM



IL P23 P51

coflex >> CTR in Acciaio Inox AISI 304 - DIN. 1.4301 - Lucido + Inserto Levigabile EPDM

Cod.	H mm	Finitura	€ / m	Pz
CTR30IL23270	3	IL23 - Grigio Cemento	33,09	15**
CTR45IL23270	4,5	IL23 - Grigio Cemento	33,60	15**
CTR60IL23270	6	IL23 - Grigio Cemento	34,12	15**
CTR80IL23270	8	IL23 - Grigio Cemento	34,82	15**
CTR100IL23270	10	IL23 - Grigio Cemento	36,02	15**
CTR125IL23270	12,5	IL23 - Grigio Cemento	37,29	10**
CTR150IL23270	15	IL23 - Grigio Cemento	43,64	10**
CTR200IL23270	20	IL23 - Grigio Cemento	48,93	10**
CTR30IL51270	3	IL51 - Nero	33,09	15**
CTR45IL51270	4,5	IL51 - Nero	33,60	15**
CTR60IL51270	6	IL51 - Nero	34,12	15**
CTR80IL51270	8	IL51 - Nero	34,82	15**
CTR100IL51270	10	IL51 - Nero	36,02	15**
CTR125IL51270	12,5	IL51 - Nero	37,29	10**
CTR150IL51270	15	IL51 - Nero	43,64	10**
CTR200IL51270	20	IL51 - Nero	48,93	10**



* Aumento del 10% per quantità inferiori a 20.

** Aumento del 10% per quantità inferiori a quelle indicate.

coflex CBL

COFLEX CBL è composto da due profili gemelli in metallo con cava a coda di rondine brevettata accoppiati con una guarnizione in materiale sintetico coestruso. I profili in metallo sono progettati per incrementare la resistenza dei bordi della piastrella se sottoposti a carichi. L'inserto sintetico compensa efficacemente i movimenti della superficie piastrellata. COFLEX CBL è indicato per sopportare carichi distribuiti. Anche in questo caso scegliere lo spessore corrispondente alla piastrella impiegata, il profilo non deve in nessun caso sporgere dalla superficie di rivestimento ma deve essere inferiore di ca 0,5 ÷ 1 mm. Situazione di applicazioni tipiche: negozi, aree ricreative come hotel, centri sportivi e scuole.



CBL100AN51

Lunghezza: 2,70 metri - Inserto montato

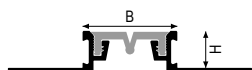

Alluminio - Ottone + Inserto Sintetico Resinflex

B = 26 mm

AN23= AN + P23

AN51= AN + P51

ON23= ON + P23

ON51= ON + P51

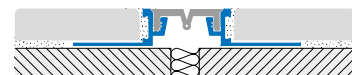

Alluminio Naturale + Inserto Sintetico Resinflex



coflex >> CBL in Alluminio Naturale + Inserto sintetico Resinflex				
Cod.	H mm	Finitura	€/m	Pz
CBL80AN23270	8	A23 - Grigio Cemento	18.32	20*
CBL100AN23270	10	A23 - Grigio Cemento	18.68	20*
CBL125AN23270	12,5	A23 - Grigio Cemento	19.21	20*
CBL150AN23270	15	A23 - Grigio Cemento	20.34	15**
CBL200AN23270	20	A23 - Grigio Cemento	22.02	15**
CBL80AN51270	8	A51 - Nero	18.32	20*
CBL100AN51270	10	A51 - Nero	18.68	20*
CBL125AN51270	12,5	A51 - Nero	19.21	20*
CBL150AN51270	15	A51 - Nero	20.34	15**
CBL200AN51270	20	A51 - Nero	22.02	15**

coflex >> CBI Inserto di ricambio Resinflex				
Cod.	B mm	Finitura	€/m	Pz
CBI20P23	20	P23 - Grigio Cemento	6,02	20*
CBI20P51	20	P51 - Nero	6,02	20*



* Aumento del 10% per quantità inferiori a 20.

** Aumento del 10% per quantità inferiori a quelle indicate.

Ottone Naturale + Insetto Sintetico Resinflex

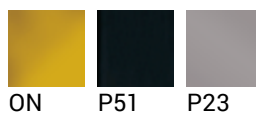

CBL ON 51

coflex >> CBL in Ottone Naturale + Insetto sintetico Resinflex				
Cod.	H mm	Finitura	€/m	Pz
CBL800N23270	8	ON23 - Grigio Cemento	39.56	10**
CBL1000N23270	10	ON23 - Grigio Cemento	41.42	8**
CBL1250N23270	12,5	ON23 - Grigio Cemento	43.81	8**
CBL1500N23270	15	ON23 - Grigio Cemento	46,10	8**
CBL2000N23270	20	ON23 - Grigio Cemento	50.28	6**
CBL800N51270	8	ON51 - Nero	39.56	10**
CBL1000N51270	10	ON51 - Nero	41.42	8**
CBL1250N51270	12,5	ON51 - Nero	43.81	8**
CBL1500N51270	15	ON51 - Nero	46,10	8**
CBL2000N51270	20	ON51 - Nero	50.28	6**

coflex >> CBI Insetto di ricambio Resinflex				
Cod.	B mm	Finitura	€/m	Pz
CBI20P23	20	P23 - Grigio Cemento	6,02	20*
CBI20P51	20	P51 - Nero	6,02	20*



* Aumento del 10% per quantità inferiori a 20.

** Aumento del 10% per quantità inferiori a quelle indicate.

coflex CK

Giunto tecnico di dilatazione in metallo a scorrimento per posa a colla. Offre caratteristiche di elevata resistenza ai carichi e di durata nel tempo, assicurando sempre un gradevole impatto visivo. Compensa dilatazioni e contrazioni dei pavimenti adiacenti grazie allo scorrimento delle due parti metalliche una nell'altra per ± 2 mm. Fornito già assemblato in posizione "neutra" e mantenuto nella giusta posizione grazie alla guarnizione di collegamento elastico nella parte inferiore. Situazione di applicazioni tipiche: negozi, aree ricreative come hotel, centri sportivi e scuole.



CK100AN

Lunghezza: 2,70 metri

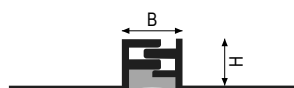

Alluminio - Ottone
B = 11 mm



Alluminio



AN

coflex >> CK in Alluminio Naturale				
Cod.	Hmm	Finitura	€/m	Pz
CK100AN270	10	AN - Naturale	17,95	20*
CK125AN270	12,5	AN - Naturale	18,48	20*

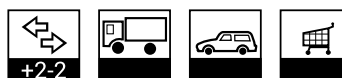

Ottone



ON

coflex >> CK in Ottone				
Cod.	Hmm	Finitura	€/m	Pz
CK100ON270	10	ON - Naturale	40,37	10**
CK125ON270	12,5	ON - Naturale	42,52	10**

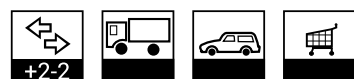

CK-ON

* Aumento del 10% per quantità inferiori a 20.

** Aumento del 10% per quantità inferiori a quelle indicate.



coflex CKM

Giunto tecnico di dilatazione in metallo per posa a malta a scorrimento. Offre caratteristiche di elevata resistenza ai carichi e di durata nel tempo, assicurando sempre un gradevole impatto visivo. Compensa dilatazioni e contrazioni dei pavimenti adiacenti grazie allo scorrimento delle due parti metalliche una nell'altra per ± 2 mm. Profilo completo non assemblato. Assemblare gomma-schiuma solo prima della posa.



CKM450AN

Lunghezza: 2,70 metri

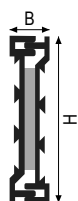

Alluminio - Ottone
B = 11 mm

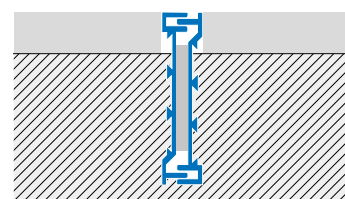

Alluminio



AN

coflex >> CKM in Alluminio Naturale				
Cod.	H mm	Finitura	€/m	Pz
CKM450AN270	45	AN - Naturale	18,89	10**



Ottone



ON

coflex >> CKM in Ottone				
Cod.	H mm	Finitura	€/m	Pz
CKM450ON270	45	ON - Naturale	52,56	5**



CKM ON

* Aumento del 10% per quantità inferiori a 20.

** Aumento del 10% per quantità inferiori a quelle indicate.

coflex CMB

Giunto indicato per posa a malta realizzato in materiale sintetico a doppia densità. E' costituito da due parti strutturali rigide unite da inserti in materiale plastificato morbido disponibili in più colori. Il giunto CMB viene utilizzato per frazionare il sottofondo o il massetto secondo quanto previsto dal progetto.



CMB300P23

Lunghezza: 2,70 metri

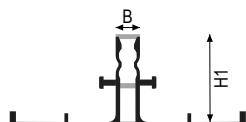

CMB P23
B = 8 mm

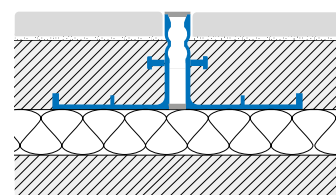

Coestruso Sintetico Resinil + Resinflex

P23

coflex >> CMB Coestruso Sintetico Resinil + Resinflex				
Cod.	H1 mm	Finitura	€/m	Pz
CMB300P23270	30	P23 - Grigio Cemento	8,49	15**
CMB450P23270	45	P23 - Grigio Cemento	11,48	15**
CMB600P23270	60	P23 - Grigio Cemento	14,42	10**



* Aumento del 10% per quantità inferiori a 20.

** Aumento del 10% per quantità inferiori a quelle indicate.



coflex CM

Il coflex CM per posa a malta è un sistema modulare che permette la realizzazione di giunti con altezza pari allo spessore del massetto con il rivestimento ceramico. I profili sono realizzati in materiale sintetico e il CM300 è chiuso sulla testa da un inserto in materiale morbido, disponibile in più colori. La modularità si ottiene agganciando il CM300P... ad uno o più profili di prolunga CM200P270; ogni prolunga CM200P270 aumenta l'altezza di 15 mm. La composizione si può completare con la base CMB300P270.



CM200P + CM300P23

Lunghezza: 2,70 metri



CM 300
B = 8 mm



CM 200 P (Prolunga)
B = 8 mm

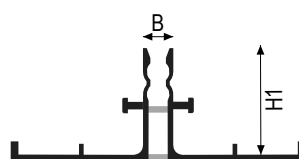

CMB P
B = 8 mm

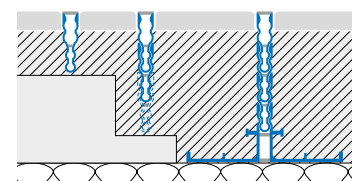

Coestruso Sintetico Resinil + Resinflex



P23 P51 P61

coflex >> CM Coestruso Sintetico Resinil + Resinflex				
Cod.	H1 mm	Finitura	€/m	Pz
CM300P23270	30	P23 - Grigio Cemento	4,34	50*
CM300P51270	30	P51 - Nero	4,34	50*
CM300P61270	30	P61 - Rosso Klinker	4,34	50*
CM200P270	20	P23 - Resina	2,96	50*
CMB300P270	30	P23 - Grigio Cemento	7,13	12**



+2-1

* Aumento del 10% per quantità inferiori a 20.

** Aumento del 10% per quantità inferiori a quelle indicate.

coflex CF

Giunto di frazionamento in materiale sintetico per posa a malta. Ideato per frazionare aree piastrellate di grandi dimensioni in zone più piccole, offre una limitata protezione al bordo del rivestimento. Compensa piccoli movimenti dovuti alla dilatazione dei materiali di supporto, ma esclusivamente in compressione o scorrimento. Situazione di applicazioni tipiche: negozi, aree ricreative come hotel, centri sportivi e scuole.



CF350P23

Lunghezza: 2,70 metri

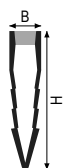

Coestruso Sintetico Resinil
+ Resinflex

B = 8 mm

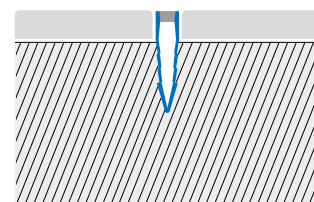

Coestruso Sintetico Resinil + Resinflex



P23

coflex >> CF in PVC				
Cod.	H mm	Finitura	€/m	Pz
CF230P10270	23	P10 - Trasparente	2,15	70*
CF350P10270	35	P10 - Trasparente	2,66	40*
CF450P10270	45	P10 - Trasparente	3,20	30*
CF230P23270	23	P23 - Grigio Cemento	2,15	70*
CF350P23270	35	P23 - Grigio Cemento	2,66	60*
CF450P23270	45	P23 - Grigio Cemento	3,20	30*



+1-1

* Aumento del 10% per quantità inferiori a 20.

** Aumento del 10% per quantità inferiori a quelle indicate.

coflex CD

Giunto di frazionamento modulare per posa a malta in materiale sintetico. Ideato per frazionare aree piastrellate di grandi dimensioni in zone più piccole. L'utilizzo delle relative prolunghe ad incastro - una o più - consente il raggiungimento di altezze importanti. Offre una limitata protezione al bordo del rivestimento e compensa piccoli movimenti dovuti alla dilatazione dei materiali di supporto, ma esclusivamente in compressione o scorrimento.



CD230P10 + CD220P

Lunghezza: 2,70 metri

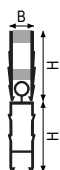

Coestruso Sintetico Resinil + Resinflex

B = 8 mm

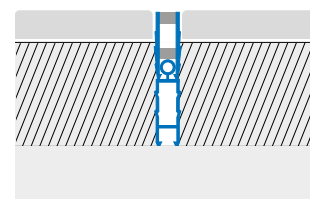

Coestruso Sintetico Resinil + Resinflex



P23 P10

coflex >> CD in PVC				
Cod.	H mm	Finitura	€/m	Pz
CD230P10270	23	P10 - Grigio + Trasparente	2,64	40*
CD230P23270	23	P23 - Grigio Cemento	2,64	40*
CD220P270	22	P23 - Prolunga	1,73	40*



* Aumento del 10% per quantità inferiori a 20.

** Aumento del 10% per quantità inferiori a quelle indicate.

coflex CTM

Giunto di dilatazione in metallo con inserto levigabile specifico per le palladiane, il marmo ed il granito, resistente a trattamenti di finitura, molatura e lucidatura in opera. Situazione di applicazioni tipiche: negozi, aree ricreative come hotel, centri sportivi e scuole.



CTM4400N51

Lunghezza: 2,70 metri

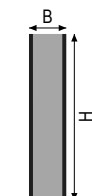

Acciaio Inox - Ottone

B = 10 mm

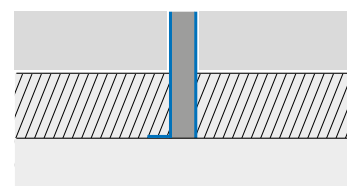

Acciaio Inox



coflex >> CTM in Acciaio Inox AISI 304 - DIN 1.4301 + EPDM				
Cod.	H mm	Finitura	€/m	Pz
CTM440IL23270	44	IL23 - Grigio Cemento	69,99	5**
CTM440IL32270	44	IL32 - Beige	69,99	5**
CTM440IL51270	44	IL51 - Nero	69,99	5**



Ottone



coflex >> CTM in Ottone + EPDM				
Cod.	H mm	Finitura	€/m	Pz
CTM440ON23270	44	ON23 - Grigio Cemento	67,09	5**
CTM440ON32270	44	ON32 - Beige	67,09	5**
CTM440ON51270	44	ON51 - Nero	67,09	5**



* Aumento del 10% per quantità inferiori a 20.

** Aumento del 10% per quantità inferiori a quelle indicate.

coflex CR

La serie brevettata coflex CR ottimizza l'esecuzione di connessioni angolari tra pavimenti e rivestimenti, garantendo la dovuta dilatazione, realizzando un raccordo igienico per la pulizia e creando un taglio acustico per interrompere la propagazione dei rumori tra strutture contigue. Coflex CR si compone di un modulo base in coostrusione rigido/morbido (Art. CR 16) e da moduli aggiuntivi (Art. serie KJ) che si innestano all'interno del modulo base, realizzando l'altezza richiesta dallo spessore della piastrella e garantendo il perfetto fissaggio con il rivestimento. Inserendo il KJ nel binario della sguscia CR16 si guadagnano 2 mm; per questo motivo i profili KJ vanno ordinati 2 mm più piccoli rispetto allo spessore della ceramica.



CR16P23 + KJ100P11

Lunghezza: 2,70 metri

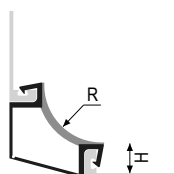

CR 16 P + KJ
R = 16 mm

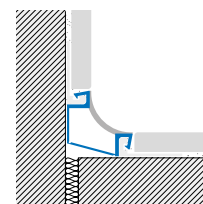

Esempio assemblato con serie KJ

Coestruso Sintetico modulo base

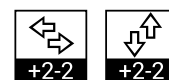

coflex >> CR Coestruso Sintetico modulo base				
Cod.	R mm	Finitura	€/m	Pz
CR16P11270	16	P11 - Bianco Puro	5,73	36*
CR16P23270	16	P23 - Grigio Cemento	5,73	36*
CR16P32270	16	P32 - Beige Scuro	5,73	36*

coflex >> CRE Raccordi angoli esterni per CR				
Cod.	H mm	Finitura	€/set	Pz/set
CREP11SET	X	P11 - Bianco Puro	15,93	5
CREP23SET	X	P23 - Grigio Cemento	15,93	5
CREP32SET	X	P32 - Beige Scuro	15,93	5

coflex >> KJ Modulo da assemblare al coflex CR16P*				
Cod.	H mm	Finitura	€/m	Pz
KJ60P11270	6	P11 - Bianco Puro	1,83	170*
KJ80P11270	8	P11 - Bianco Puro	2,06	160*
KJ100P11270	10	P11 - Bianco Puro	2,29	150*
KJ125P11270	12,5	P11 - Bianco Puro	2,60	130*

coflex >> CRT Raccordi triassiali per CR				
Cod.	H mm	Finitura	€/set	Pz/set
CRTP11SET	X	P11 - Bianco Puro	15,93	5
CRTP23SET	X	P23 - Grigio Cemento	15,93	5
CRTP32SET	X	P32 - Beige Scuro	15,93	5

coflex >> CRI Raccordi angoli interni per CR				
Cod.	H mm	Finitura	€/set	Pz/set
CRIP11SET	X	P11 - Bianco Puro	15,93	5
CRIP23SET	X	P23 - Grigio Cemento	15,93	5
CRIP32SET	X	P32 - Beige Scuro	15,93	5

coflex >> CRF Tappi terminali per CR				
Cod.	H mm	Finitura	€/set	Pz/set
CRFP11SET	X	P11 - Bianco Puro	15,93	5
CRFP23SET	X	P23 - Grigio Cemento	15,93	5
CRFP32SET	X	P32 - Beige Scuro	15,93	5

* Aumento del 10% per quantità inferiori a 20.

** Aumento del 10% per quantità inferiori a quelle indicate.

jointec GE - GEL

Giunti strutturali con una struttura portante in alluminio e un inserto in gomma sintetica. Progettati per sopportare movimenti strutturali di edifici di grandi dimensioni o composti. Vanno installati in corrispondenza degli spazi esistenti tra due parti semi-attaccate componenti uno stesso edificio o tra due diverse campate. Sono in grado di collegare questi interspazi consentendo movimenti verticali e orizzontali a seconda degli assestamenti dell'edificio, siano essi ciclici o permanenti. All'interno dei moduli creati dai giunti strutturali va comunque sempre previsto un ulteriore frazionamento della superficie con un reticolo di giunti di frazionamento, a seconda del tipo di passaggio previsto in superficie.



GE200AN23

Lunghezza: 4,00 metri

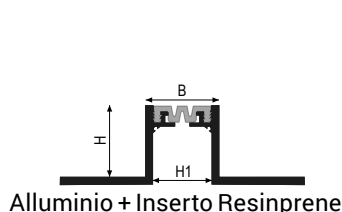

GE monta inserto GI370:
B = 44 mm
H1 = 38 mm

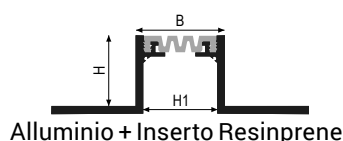

GEL monta inserto GI470:
B = 54 mm
H1 = 48 mm

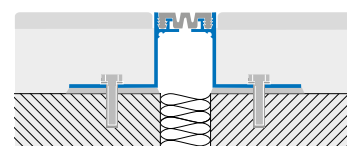

Alluminio + Inserto Resinprene

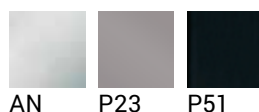

jointec >> GE in Alluminio + Inserto Resinprene + GI370				
Cod.	Hmm	Finitura	€/m	Pz
GE200AN23400	20	A23 - Grigio Cemento	62,88	1
GE500AN23400	50	A23 - Grigio Cemento	89,07	1
GE200AN51400	20	A51 - Nero	62,88	1
GE500AN51400	50	A51 - Nero	89,07	1

jointec >> GEL in Alluminio + Inserto Resinprene + GI470				
Cod.	Hmm	Finitura	€/m	Pz
GEL200AN23400	20	A23 - Grigio Cemento	65,69	1
GEL500AN23400	50	A23 - Grigio Cemento	91,88	1
GEL200AN51400	20	A51 - Nero	65,69	1
GEL500AN51400	50	A51 - Nero	91,88	1



I giunti verranno inviati non assemblati con inserto standard. Per ordinare l'inserto con superficie liscia aggiungere la lettera S dopo il codice articolo. Ad es. GE500AN51S400.



Il taglio del profilo in 2 pezzi da 2m è disponibile a richiesta con un aumento di prezzo del 10%.

* Aumento del 10% per quantità inferiori a 20.

** Aumento del 10% per quantità inferiori a quelle indicate.

jointec GR - GRL

Giunti strutturali componibili con movimento di rotazione tra le ali in metallo e l'inserto in gomma sintetica. Progettati per sopportare movimenti strutturali di edifici di grandi dimensioni o composti. Vanno installati in corrispondenza degli spazi esistenti tra due parti semi-attaccate componenti uno stesso edificio o tra due diverse campate. Sono in grado di collegare questi interspazi consentendo movimenti verticali, orizzontali e trasversali, a seconda degli assestamenti dell'edificio, siano essi ciclici o permanenti. All'interno dei moduli creati dai giunti strutturali va comunque sempre previsto un ulteriore frazionamento della superficie con un reticolo di giunti di frazionamento, a seconda del tipo di passaggio previsto in superficie.



GR200AN51

Lunghezza: 4,00 metri

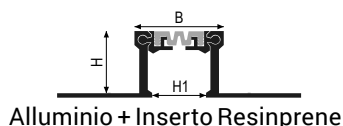

GR monta inserto GI370:
B = 68 mm
H1 = 46 mm

AN23= AN + P23
AN51= AN + P51

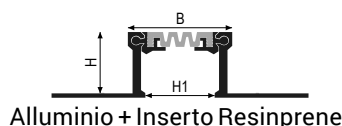

GRL monta inserto GI470:
B = 78 mm
H1 = 56 mm

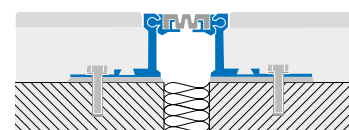

Alluminio + Inserto Resinprene

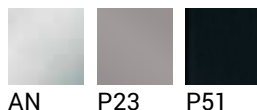

jointec >> GR in Alluminio + Inserto Resinprene + GI370				
Cod.	H mm	Finitura	€/m	Pz
GR200AN23400	20	A23 - Grigio Cemento	109.33	1
GR500AN23400	50	A23 - Grigio Cemento	131.33	1
GR700AN23400	70	A23 - Grigio Cemento	152.28	1
GR200AN51400	20	A51 - Nero	109.33	1
GR500AN51400	50	A51 - Nero	131.33	1
GR700AN51400	70	A51 - Nero	152.28	1

jointec >> GRL in Alluminio + Inserto Resinprene + GI470				
Cod.	H mm	Finitura	€/m	Pz
GRL200AN23400	20	A23 - Grigio Cemento	112.17	1
GRL500AN23400	50	A23 - Grigio Cemento	134.17	1
GRL700AN23400	70	A23 - Grigio Cemento	155.13	1
GRL200AN51400	20	A51 - Nero	112.17	1
GRL500AN51400	50	A51 - Nero	134.17	1
GRL700AN51400	70	A51 - Nero	155.13	1



I giunti verranno inviati non assemblati con inserto standard. Per ordinare l'inserto con superficie liscia aggiungere la lettera S dopo il codice articolo. Ad es. GR500AN51S400.



Il taglio del profilo in 2 pezzi da 2m è disponibile a richiesta con un aumento di prezzo del 10%.

* Aumento del 10% per quantità inferiori a 20.

** Aumento del 10% per quantità inferiori a quelle indicate.

jointec GRM

Giunti strutturali componibili con movimento di rotazione tra le ali in metallo e l'inserto in gomma sintetica. Progettati per sopportare movimenti strutturali di edifici di grandi dimensioni o composti. Vanno installati in corrispondenza degli spazi esistenti tra due parti semi-attaccate componenti uno stesso edificio o tra due diverse campate. Sono in grado di collegare questi interspazi consentendo movimenti verticali, orizzontali e trasversali, a seconda degli assestamenti dell'edificio, siano essi ciclici o permanenti. All'interno dei moduli creati dai giunti strutturali va comunque sempre previsto un ulteriore frazionamento della superficie con un reticolo di giunti di frazionamento, a seconda del tipo di passaggio previsto in superficie.



GRM500AN51

Lunghezza: 4,00 metri

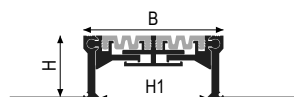

Alluminio
B = 108 mm
H1 = 83 mm

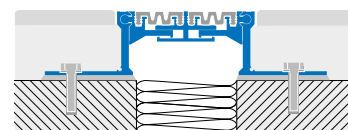

Alluminio



jointec >> GRM Alluminio + Inserto Resinprene				
Cod.	Hmm	Finitura	€/m	Pz
GRM500AN23400	50	A23 - Grigio Cemento	219,21	1
GRM700AN23400	70	A23 - Grigio Cemento	240,95	1
GRM500AN51400	50	A51 - Nero	219,21	1
GRM700AN51400	70	A51 - Nero	240,95	1



I giunti verranno inviati non assemblati con inserto standard.
Per ordinare l'inserto con superficie liscia aggiungere la lettera S dopo il codice articolo. Ad es. GRM500AN51S400.

Il taglio del profilo in 2 pezzi da 2m è disponibile a richiesta con un aumento di prezzo del 10%.

* Aumento del 10% per quantità inferiori a 20.

** Aumento del 10% per quantità inferiori a quelle indicate.

jointec GM - GML

Giunti strutturali modulari con parte in vista in ottone o alluminio su modulo inferiore in alluminio che consente di ottenere altezze diverse. Progettati per sopportare movimenti strutturali di edifici di grandi dimensioni o composti. Vanno installati in corrispondenza degli spazi esistenti tra due parti semi-attaccate componenti uno stesso edificio o tra due diverse campate. Sono in grado di collegare questi interspazi consentendo movimenti verticali, orizzontali e trasversali, a seconda degli assestamenti dell'edificio, siano essi ciclici o permanenti. All'interno dei moduli creati dai giunti strutturali va comunque sempre previsto un ulteriore frazionamento della superficie con un reticolo di giunti di frazionamento, a seconda del tipo di passaggio previsto in superficie.



GM500IL51

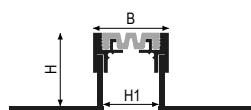

Inox + Base Alu. + Inserto Resinprene

GM monta inserto GI370:

B = 50 mm

H1 = 38 mm

GML monta inserto GI470:

B = 60 mm

H1 = 48 mm

IL23= IL + P23

IL51= IL + P51

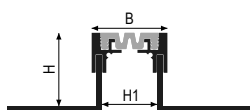

Alluminio Naturale + Inserto Resinprene

GM monta inserto GI370:

B = 50 mm

H1 = 38 mm

GML monta inserto GI470:

B = 60 mm

H1 = 48 mm

AN23= AN + P23

AN51= AN + P51

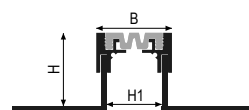

Ott. + Base Alu. + Inserto Resinprene

GM monta inserto GI370:

B = 50 mm

H1 = 38 mm

GML monta inserto GI470:

B = 60 mm

H1 = 48 mm

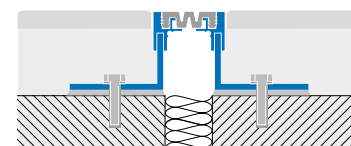

La serie GM e GML é realizzabile in tutte le altezze del massetto.

**Acciaio inox + Base Alluminio +
Inserto Resinprene**



Lunghezza: 2,70
metri

jointec >> GM in Acciaio Inox AISI 304 + Base Alluminio + Inserto Resinprene				
Cod.	H mm	Finitura	€/m	Pz
GM350IL23300	35	IL23 - Grigio Cemento	219,48	1
GM500IL23300	50	IL23 - Grigio Cemento	233,58	1
GM750IL23300	75	IL23 - Grigio Cemento	248,47	1
GM350IL51300	35	IL51 - Nero	219,48	1
GM500IL51300	50	IL51 - Nero	233,58	1
GM750IL51300	75	IL51 - Nero	248,47	1

jointec >> GML in Acciaio Inox AISI 304 + Base Alluminio + Inserto Resinprene				
Cod.	H mm	Finitura	€/m	Pz
GML350IL23300	35	IL23 - Grigio Cemento	222,46	1
GML500IL23300	50	IL23 - Grigio Cemento	236,54	1
GML750IL23300	75	IL23 - Grigio Cemento	251,47	1
GML350IL51300	35	IL51 - Nero	222,46	1
GML500IL51300	50	IL51 - Nero	236,54	1
GML750IL51300	75	IL51 - Nero	251,47	1



I giunti verranno inviati non assemblati con inserto standard.
Per ordinare l'inserto con superficie liscia aggiungere la lettera S dopo il codice articolo. Ad es. GM500IL51S300.

* Aumento del 10% per quantità inferiori a 20.

** Aumento del 10% per quantità inferiori a quelle indicate.

Alluminio + Inserto Resinprene



AN P23 P51

Lunghezza: 3,00 metri



GM500A51

jointec >> GM in Alluminio Naturale + Inserto Resinprene				
Cod.	H mm	Finitura	€/m	Pz
GM350AN23300	35	A23 - Grigio Cemento	157,16	10**
GM500AN23300	50	A23 - Grigio Cemento	172,33	1
GM750AN23300	75	A23 - Grigio Cemento	184,85	1
GM350AN51300	35	A51 - Nero	157,16	1
GM500AN51300	50	A51 - Nero	172,33	1
GM750AN51300	75	A51 - Nero	184,85	1



I giunti verranno inviati non assemblati con inserto standard.
Per ordinare l'inserto con superficie liscia aggiungere la lettera S dopo il codice articolo. Ad es. GM500IL51S300.

jointec >> GML in Alluminio Naturale + Inserto Resinprene				
Cod.	H mm	Finitura	€/m	Pz
GML350AN23300	35	A23 - Grigio Cemento	160,02	1
GML500AN23300	50	A23 - Grigio Cemento	175,16	1
GML750AN23300	75	A23 - Grigio Cemento	187,68	1
GML350AN51300	35	A51 - Nero	160,02	1
GML500AN51300	50	A51 - Nero	175,16	1
GML750AN51300	75	A51 - Nero	187,68	1



Ottone + Base Alluminio + Inserto Resinprene



ON P23 P51

Lunghezza: 3,00 metri

jointec >> GM in Ottone + Base Alluminio + Inserto Resinprene				
Cod.	H mm	Finitura	€/m	Pz
GM350ON23300	35	ON23 - Grigio Cemento	225,37	1
GM750ON23300	75	ON23 - Grigio Cemento	255,14	1
GM350ON51300	35	ON51 - Nero	225,37	1
GM500ON51300	50	ON51 - Nero	239,85	1
GM750ON51300	75	ON51 - Nero	255,14	1



I giunti verranno inviati non assemblati con inserto standard.
Per ordinare l'inserto con superficie liscia aggiungere la lettera S dopo il codice articolo. Ad es. GM500IL51S300.

jointec >> GML in Ottone + Base Alluminio + Inserto Resinprene				
Cod.	H mm	Finitura	€/m	Pz
GML350ON23300	35	ON23 - Grigio Cemento	228,43	1
GML500ON23300	50	ON23 - Grigio Cemento	242,88	1
GML750ON23300	75	ON23 - Grigio Cemento	258,22	1
GML350ON51300	35	ON51 - Nero	228,43	1
GML500ON51300	50	ON51 - Nero	242,88	1
GML750ON51300	75	ON51 - Nero	258,22	1



* Aumento del 10% per quantità inferiori a 20.

** Aumento del 10% per quantità inferiori a quelle indicate.

jointec GAS

Il giunto GAS è stato ideato per essere installato sotto pavimento (piastrella, pietra o altro) e sopra il massetto. E' indicato per essere utilizzato in strutture commerciali, aeroporti e parcheggi, stazioni ferroviarie con passaggi pedonali e mezzi leggeri. Il giunto va installato in base alle specifiche tecniche derivanti dallo studio strutturale dell'edificio, in corrispondenza degli spazi esistenti tra due parti semi attaccate o tra due diverse campate.



GAS200AN

Lunghezza: 2,70 metri



Alluminio
B variabile = da 33 mm a 40 mm

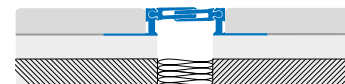

Alluminio

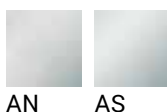

jointec >> GAS in Alluminio Naturale				
Cod.	H mm	Finitura	€/m	Pz
GAS100AN270	10	AN - Naturale	39,67	10**
GAS125AN270	12,5	AN - Naturale	41,78	10**
GAS150AN270	15	AN - Naturale	43,91	10**
GAS200AN270	20	AN - Naturale	48,12	8**

jointec >> GAS in Alluminio Anodizzato				
Cod.	H mm	Finitura	€/m	Pz
GAS100AS270	10	AS - Argento	51,80	10**
GAS125AS270	12,5	AS - Argento	54,44	10**
GAS150AS270	15	AS - Argento	57,07	10**
GAS200AS270	20	AS - Argento	61,82	8**

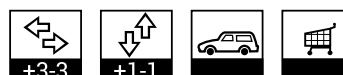

* Aumento del 10% per quantità inferiori a 20.

** Aumento del 10% per quantità inferiori a quelle indicate.

jointec GAL

Giunto strutturale interamente realizzato in alluminio a scorrimento. Progettato per sopportare movimenti strutturali di edifici di grandi dimensioni o composti. Va installato in corrispondenza degli spazi esistenti tra due parti semi-attaccate componenti uno stesso edificio o tra due diverse campate. È in grado di collegare questi interspazi consentendo movimenti verticali, orizzontali e trasversali, a seconda degli assestamenti dell'edificio, siano essi ciclici o permanenti.



GAL500AN

Lunghezza: 4,00 metri

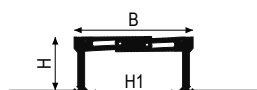

Alluminio

B = 95 mm quota nominale di installazione
H1 = 72 mm quota nominale di installazione

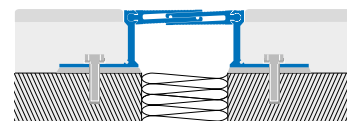

Alluminio



AN

jointec >> GAL in Alluminio Naturale				
Cod.	H mm	Finitura	€/m	Pz
GAL200AN400	20	AN - Naturale	183,35	1
GAL500AN400	50	AN - Naturale	210,65	1
GAL700AN400	70	AN - Naturale	233,59	1



Il taglio del profilo in 2 pezzi da 2m è disponibile a richiesta con un aumento di prezzo del 10%.

* Aumento del 10% per quantità inferiori a 20.

** Aumento del 10% per quantità inferiori a quelle indicate.

jointec GA

Giunto strutturale interamente realizzato in alluminio a scorrimento. Progettato per sopportare movimenti strutturali di edifici di grandi dimensioni o composti. Va installato in corrispondenza degli spazi esistenti tra due parti semi-attaccate componenti uno stesso edificio o tra due diverse campate. È in grado di collegare questi interspazi consentendo movimenti verticali, orizzontali e trasversali, a seconda degli assestamenti dell'edificio, siano essi ciclici o permanenti. Le componenti orizzontali a scorrimento, consentono il movimento ed evitano gli accumuli di polvere e sporco.



GA500AN

Lunghezza: 4,00 metri

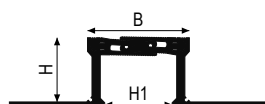

Alluminio

B = 73 mm quota nominale di installazione
H1 = 50 mm quota nominale di installazione

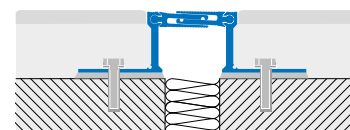

Alluminio



jointec >> GA in Alluminio Naturale				
Cod.	H mm	Finitura	€/m	Pz
GA200AN400	20	AN - Naturale	156,94	1
GA500AN400	50	AN - Naturale	184,23	1
GA700AN400	70	AN - Naturale	207,14	1



Il taglio del profilo in 2 pezzi da 2m è disponibile a richiesta con un aumento di prezzo del 10%.

* Aumento del 10% per quantità inferiori a 20.

** Aumento del 10% per quantità inferiori a quelle indicate.

jointec GALP

Giunto strutturale interamente realizzato in alluminio a scorrimento. Progettati per sopportare movimenti strutturali di edifici di grandi dimensioni o composti. Agisce fra il pavimento e la parete. Va installato in corrispondenza degli spazi esistenti tra due parti semi-attaccate componenti uno stesso edificio. È in grado di collegare questi interspazi consentendo movimenti verticali, orizzontali e trasversali, a seconda degli assestamenti dell'edificio, siano essi ciclici o permanenti. Può essere utilizzato anche con fissaggio sulla parete verso il basso.



GALP500AN

Lunghezza: 4,00 metri

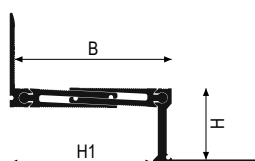

Alluminio

B = 95 mm quota nominale di installazione
H1 = 87 mm quota nominale di installazione

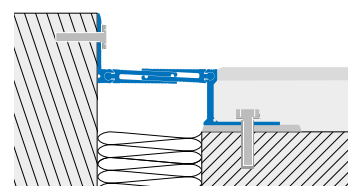

Alluminio



AN

jointec >> GALP perimetrale in Alluminio				
Cod.	H mm	Finitura	€/m	Pz
GALP200AN400	20	AN - Naturale	183,35	1
GALP500AN400	50	AN - Naturale	210,65	1
GALP700AN400	70	AN - Naturale	233,59	1



Il taglio del profilo in 2 pezzi da 2m è disponibile a richiesta con un aumento di prezzo del 10%.

* Aumento del 10% per quantità inferiori a 20.

** Aumento del 10% per quantità inferiori a quelle indicate.

jointec GAP

Giunto strutturale interamente realizzato in alluminio a scorrimento. Progettato per sopportare movimenti strutturali di edifici di grandi dimensioni o composti. Agisce tra pavimento e parete. Va installato in corrispondenza degli spazi esistenti tra due parti semi-attaccate componenti uno stesso edificio. È in grado di collegare questi interspazi consentendo movimenti verticali, orizzontali e trasversali, a seconda degli assestamenti dell'edificio, siano essi ciclici o permanenti. Può essere utilizzato anche con fissaggio sulla parete verso il basso.



GAP500AN

Lunghezza: 4,00 metri

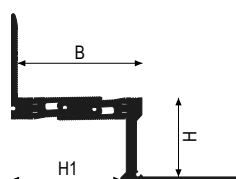

Alluminio

B = 73 mm quota nominale di installazione
H1 = 64 mm quota nominale di installazione

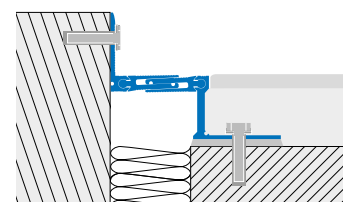

Alluminio



AN

jointec >> GAP perimetrale in Alluminio				
Cod.	H mm	Finitura	€/m	Pz
GAP200AN400	20	AN - Naturale	156,94	1
GAP500AN400	50	AN - Naturale	184,23	1
GAP700AN400	70	AN - Naturale	207,14	1



Il taglio del profilo in 2 pezzi da 2m è disponibile a richiesta con un aumento di prezzo del 10%.

* Aumento del 10% per quantità inferiori a 20.

** Aumento del 10% per quantità inferiori a quelle indicate.

jointec GAD - GALD

Giunti strutturali con una struttura portante in alluminio da utilizzare a pavimento o a parete. Progettati per sopportare movimenti strutturali di edifici di grandi dimensioni o composti. Vanno installati in corrispondenza degli spazi esistenti tra due parti semi-attaccate componenti uno stesso edificio o tra due diverse campate. Sono in grado di collegare questi interspazi consentendo movimenti verticali, orizzontali e trasversali, a seconda degli assestamenti dell'edificio, siano essi ciclici o permanenti.



GAD700AN

Lunghezza: 4,00 metri

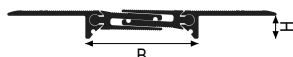

Alluminio

GAD: B = 73 mm quota nominale di installazione
GALD: B = 95 mm quota nominale di installazione

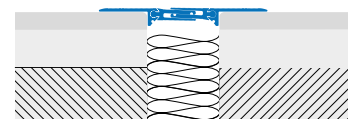

Alluminio



AN

jointec >> GAD e GALD Coprigiunto in Alluminio per posa sopra il pavimento o a parete				
Cod.	H mm	Finitura	€/m	Pz
GAD700AN400	15	AN - Naturale	118,71	1
GALD1000AN400	15	AN - Naturale	144,82	1

GAD700



GALD1000

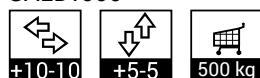

Il taglio del profilo in 2 pezzi da 2m è disponibile a richiesta con un aumento di prezzo del 10%.

* Aumento del 10% per quantità inferiori a 20.

** Aumento del 10% per quantità inferiori a quelle indicate.

jointec GADP - GALDP

Giunti strutturali con una struttura portante in alluminio da utilizzare a pavimento e parete. Progettati per sopportare movimenti strutturali di edifici di grandi dimensioni o composti. Vanno installati in corrispondenza degli spazi esistenti tra due parti semi-attaccate componenti uno stesso edificio. Sono in grado di collegare questi interspazi consentendo movimenti verticali, orizzontali e trasversali, a seconda degli assestamenti dell'edificio, siano essi ciclici o permanenti. Può essere utilizzato anche con fissaggio sulla parete verso il basso.



GADP700AN

Lunghezza: 4,00 metri

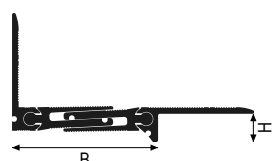

Alluminio

GADP: B = 76 mm quota nominale di installazione
GALDP: B = 99 mm quota nominale di installazione

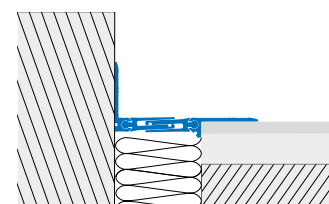

Alluminio



AN

jointec >> GADP e GALDP Coprigiunto perimetrale in Alluminio per posa sopra il pavimento e a parete

Cod.	H mm	Finitura	€ / m	Pz
GADP700AN400	15	AN - Naturale	118,71	1
GALDP1000AN400	15	AN - Naturale	144,82	1

GADP700

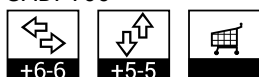

GALDP1000

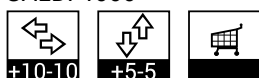

Il taglio del profilo in 2 pezzi da 2m è disponibile a richiesta con un aumento di prezzo del 10%.

* Aumento del 10% per quantità inferiori a 20.

** Aumento del 10% per quantità inferiori a quelle indicate.

jointec GH

Giunto strutturale interamente realizzato in alluminio. Jointec GH è un giunto carrabile e carrellabile per uso civile e industriale, altamente prestazionale, progettato per sopportare movimenti strutturali di edifici di grandi dimensioni o composti. Va installato in corrispondenza degli spazi esistenti tra due parti semi-attaccate componenti uno stesso edificio o tra due diverse campate. Jointec GH è in grado di collegare questi interspazi consentendo movimenti verticali, orizzontali e trasversali, a seconda degli assestamenti dell'edificio, siano essi ciclici o permanenti. All'interno dei moduli creati dai giunti strutturali va comunque sempre previsto un ulteriore frazionamento della superficie con un reticolo di giunti, a seconda del tipo di passaggio previsto in superficie. Indicazioni di posa dettagliate fornibili separatamente.



GH1500AN

Lunghezza: 3,00 metri

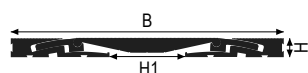

GH-AN
H = 20 mm

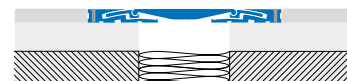

Alluminio



AN

jointec >> GH in Alluminio				
Cod.	H1xB mm	Finitura	€/m	Pz
GH1000AN300	100x305	AN - Naturale	on demand	
GH1500AN300	150x360	AN - Naturale	on demand	
GH2000AN300	200x410	AN - Naturale	on demand	



* Aumento del 10% per quantità inferiori a 20.

** Aumento del 10% per quantità inferiori a quelle indicate.

jointec GS

Giunto strutturale componibile con larghezze elevate tipiche delle normative riferite a zone a rischio sismico. La notevole larghezza da coprire diminuisce la resistenza al carico, idoneo comunque a passaggio pedonale e di piccoli carrelli tipo lettighe o carrelli da supermercato. Progettato per sopportare movimenti strutturali di edifici di grandi dimensioni o composti. Va installato in corrispondenza degli spazi esistenti tra due parti semi-attaccate componenti uno stesso edificio o tra due diverse campate. È in grado di collegare questi interspazi consentendo movimenti verticali, orizzontali e trasversali, a seconda degli assestamenti dell'edificio, siano essi ciclici o permanenti.



GS1000AN51

Lunghezza: 4,00 metri

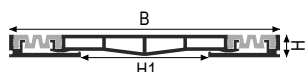

Alluminio
B = 210 mm
H1 = 100 mm

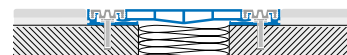

Alluminio

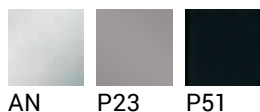

jointec >> GS in Alluminio + Inserto				
Cod.	H mm	Finitura	€/m	Pz
GS1000AN23400	18	A23 - Grigio Cemento	225,02	1
GS1000AN51400	18	A51 - Nero	225,02	1



I giunti verranno inviati non assemblati con inserto standard.
Per ordinare l'inserto con superficie liscia aggiungere la lettera S dopo il codice articolo. Ad es. GS1000AN51S400.

Il taglio del profilo in 2 pezzi da 2m è disponibile a richiesta con un aumento di prezzo del 10%.

* Aumento del 10% per quantità inferiori a 20.

** Aumento del 10% per quantità inferiori a quelle indicate.

jointec GEP - GELP

Giunti strutturali con una struttura portante in alluminio e un inserto in gomma sintetica. Progettati per sopportare movimenti strutturali di edifici di grandi dimensioni o composti. Vanno installati in corrispondenza degli spazi esistenti tra due parti semi-attaccate componenti uno stesso edificio o tra due diverse campate. Sono in grado di collegare questi interspazi consentendo movimenti verticali e orizzontali a seconda degli assestamenti dell'edificio, siano essi ciclici o permanenti. All'interno dei moduli creati dai giunti strutturali va comunque sempre previsto un ulteriore frazionamento della superficie con un reticolo di giunti di frazionamento, a seconda del tipo di passaggio previsto in superficie.



GEP200A51

Lunghezza: 4,00 metri

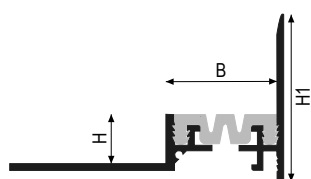

Alluminio + resinprene

GEP monta inserto GI370:

B = 40 mm

H1 = 60 mm

GELP monta inserto GI470:

B = 50 mm

H1 = 60 mm

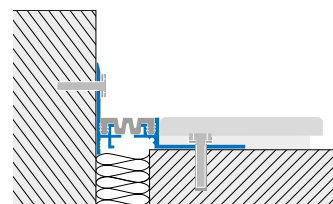

Alluminio + Resinprene

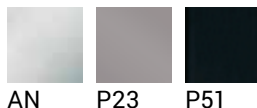

jointec >> GEP Perimetrale in Alluminio				
Cod.	H mm	Finitura	€ / m	Pz
GEP200AN23400	20	A23 - Grigio Cemento	62,88	1
GEP500AN23400	50	A23 - Grigio Cemento	89,07	1
GEP200AN51400	20	A51 - Nero	62,88	1
GEP500AN51400	50	A51 - Nero	89,07	1

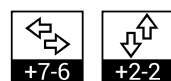

I giunti verranno inviati non assemblati con inserto standard. Per ordinare l'inserto con superficie liscia aggiungere la lettera S dopo il codice articolo. Ad es. GEP500AN51S400.

Il taglio del profilo in 2 pezzi da 2m è disponibile a richiesta con un aumento di prezzo del 10%.

jointec >> GELP Perimetrale in Alluminio				
Cod.	H mm	Finitura	€ / m	Pz
GELP200A23400	20	A23 - Grigio Cemento	65,69	1
GELP500A23400	50	A23 - Grigio Cemento	91,88	1
GELP200A51400	20	A51 - Nero	65,69	1
GELP500A51400	50	A51 - Nero	91,88	1

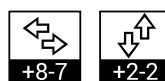

* Aumento del 10% per quantità inferiori a 20.

** Aumento del 10% per quantità inferiori a quelle indicate.

jointec GMP - GMLP

Giunti strutturali modulari con parte in vista in ottone o alluminio su modulo inferiore in alluminio che consente di ottenere altezze diverse. Progettati per sopportare movimenti strutturali di edifici di grandi dimensioni o composti. Vanno installati in corrispondenza degli spazi esistenti tra due parti semi-attaccate componenti uno stesso edificio o tra due diverse campate. Sono in grado di collegare questi interspazi consentendo movimenti verticali, orizzontali e trasversali, a seconda degli assestamenti dell'edificio, siano essi ciclici o permanenti. All'interno dei moduli creati dai giunti strutturali va comunque sempre previsto un ulteriore frazionamento della superficie con un reticolo di giunti di frazionamento, a seconda del tipo di passaggio previsto in superficie.



GMP500AN23

Lunghezza: 3,00 metri

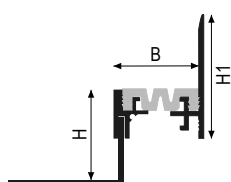

Alluminio + resinprene

GMP monta inserto GI370:

B = 40 mm

H1 = 60 mm

GMLP monta inserto GI470:

B = 50 mm

H1 = 60 mm

Alluminio + Resinprene

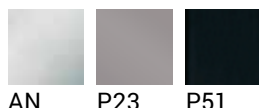

jointec >> GMP Perimetrale in Alluminio				
Cod.	H mm	Finitura	€/m	Pz
GMP350AN23300	35	A23 - Grigio Cemento	157,16	1
GMP500AN23300	50	A23 - Grigio Cemento	172,33	1
GMP750AN23300	75	A23 - Grigio Cemento	184,85	1
GMP350AN51300	35	A51 - Nero	157,16	1
GMP500AN51300	50	A51 - Nero	172,33	1
GMP750AN51300	75	A51 - Nero	184,85	1

jointec >> GMLP Perimetrale in Alluminio				
Cod.	H mm	Finitura	€/m	Pz
GMLP350A23300	35	A23 - Grigio Cemento	160,02	1
GMLP500A23300	50	A23 - Grigio Cemento	175,16	1
GMLP750A23300	75	A23 - Grigio Cemento	187,68	1
GMLP350A51300	35	A51 - Nero	160,02	1
GMLP500A51300	50	A51 - Nero	175,16	1
GMLP750A51300	75	A51 - Nero	187,68	1

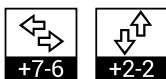

I giunti verranno inviati non assemblati con inserto standard. Per ordinare l'inserto con superficie liscia aggiungere la lettera S dopo il codice articolo. Ad es. GMP500AN51S300.

* Aumento del 10% per quantità inferiori a 20.

** Aumento del 10% per quantità inferiori a quelle indicate.

jointec GDP - GDLP

Giunti strutturali con una struttura portante in alluminio e un inserto in gomma sintetica. Progettati per sopportare movimenti strutturali di edifici di grandi dimensioni o composti. Vanno installati su superfici già esistenti, anche in verticale, in corrispondenza degli spazi esistenti tra due parti semi-attaccate componenti uno stesso edificio o tra due diverse campate. Sono in grado di collegare questi interspazi consentendo movimenti verticali, orizzontali e trasversali, a seconda degli assestamenti dell'edificio, siano essi ciclici o permanenti.



GDP400AN51

Lunghezza: 4,00 metri

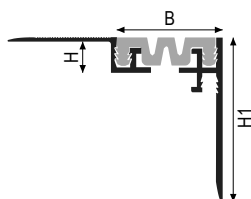

Alluminio + Resinprene

GDP monta inserto GI370:

B = 40 mm

H1 = 60 mm

GDLP monta inserto GI470:

B = 50 mm

H1 = 60 mm

Alluminio + Resinprene

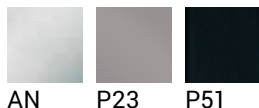

jointec >> GDP Perimetrale in Alluminio				
Cod.	H mm	Finitura	€ / m	Pz
GDP400AN23400	12	A23 - Grigio Cemento	43,29	1
GDP400AN51400	12	A51 - Nero	43,29	1

jointec >> GDLP Perimetrale in Alluminio				
Cod.	H mm	Finitura	€ / m	Pz
GDLP500A23400	12	A23 - Grigio Cemento	46,12	1
GDLP500A51400	12	A51 - Nero	46,12	1

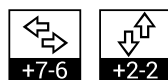
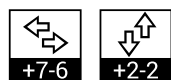

I giunti verranno inviati non assemblati con inserto standard. Per ordinare l'inserto con superficie liscia aggiungere la lettera S dopo il codice articolo. Ad es. GDP400AN51S400.

Il taglio del profilo in 2 pezzi da 2m è disponibile a richiesta con un aumento di prezzo del 10%.

* Aumento del 10% per quantità inferiori a 20.

** Aumento del 10% per quantità inferiori a quelle indicate.

jointec GD - GDL

Giunti strutturali con una struttura portante in alluminio e un inserto in gomma sintetica. Progettati per sopportare movimenti strutturali di edifici di grandi dimensioni o composti. Vanno installati su superfici già esistenti, anche in verticale, in corrispondenza degli spazi esistenti tra due parti semi-attaccate componenti uno stesso edificio o tra due diverse campate. Sono in grado di collegare questi interspazi consentendo movimenti verticali, orizzontali e trasversali, a seconda degli assestamenti dell'edificio, siano essi ciclici o permanenti.



GD400A51

Lunghezza: 4,00 metri



Alluminio + Inserto Resinprene

GD monta inserto GI370:

H = 12 mm

GDL monta inserto GI470:

H = 12 mm

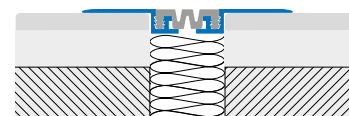

Alluminio + Inserto Resinprene



jointec >> GD in Alluminio + Inserto Resinprene				
Cod.	B mm	Finitura	€/m	Pz
GD400AN23400	37	A23 - Grigio Cemento	43,29	1
GD400AN51400	37	A51 - Nero	43,29	1

jointec >> GDL in Alluminio + Inserto Resinprene				
Cod.	B mm	Finitura	€/m	Pz
GDL500AN23400	47	A23 - Grigio Cemento	46,12	1
GDL500AN51400	47	A51 - Nero	46,12	1



I giunti verranno inviati non assemblati con inserto standard. Per ordinare l'inserto con superficie liscia aggiungere la lettera S dopo il codice articolo. Ad es. GD400AN51S400.



Il taglio del profilo in 2 pezzi da 2m è disponibile a richiesta con un aumento di prezzo del 10%.

* Aumento del 10% per quantità inferiori a 20.

** Aumento del 10% per quantità inferiori a quelle indicate.

jointec GDM

Giunti strutturali con una struttura portante in alluminio e un inserto in gomma sintetica. Progettati per sopportare movimenti strutturali di edifici di grandi dimensioni o composti. Vanno installati in corrispondenza degli spazi esistenti tra due parti semi-attaccate componenti uno stesso edificio o tra due diverse campate. Sono in grado di collegare questi interspazi consentendo movimenti verticali, orizzontali e trasversali, a seconda degli assestamenti dell'edificio, siano essi ciclici o permanenti.



GDM860AN51

Lunghezza: 4,00 metri



Alluminio + Inserto Resinprene
H = 17,7 mm

AN23= AN + P23

AN51= AN + P51

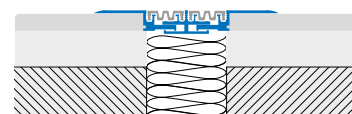

Alluminio + Inserto Resinprene



AN P23 P51

jointec >> GDM in Alluminio + Inserto Resinprene				
Cod.	B mm	Finitura	€/m	Pz
GDM860AN23400	86	A23 - Grigio Cemento	141,35	1
GDM860AN51400	86	A51 - Nero	141,35	1

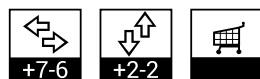

I giunti verranno inviati non assemblati con inserto standard.
Per ordinare l'inserto con superficie liscia aggiungere la lettera S dopo il codice articolo. Ad es. GDM860AN51S400.

Il taglio del profilo in 2 pezzi da 2m è disponibile a richiesta con un aumento di prezzo del 10%.

* Aumento del 10% per quantità inferiori a 20.

** Aumento del 10% per quantità inferiori a quelle indicate.

copritec CPM

Coprigiunti di dilatazioni modulari brevettati realizzati secondo le larghezze richieste. Particolarmente indicati come coprigiunti a parete o a soffitto, sono fornibili sia nella versione lineare che angolare. Il profilo si compone di due elementi laterali che fungono sia da sistema di fissaggio con viti e tasselli sia di contenimento e movimento della lastra in alluminio, fornita nella larghezza a misura. Entrambi gli elementi sono in alluminio anodizzato argento.

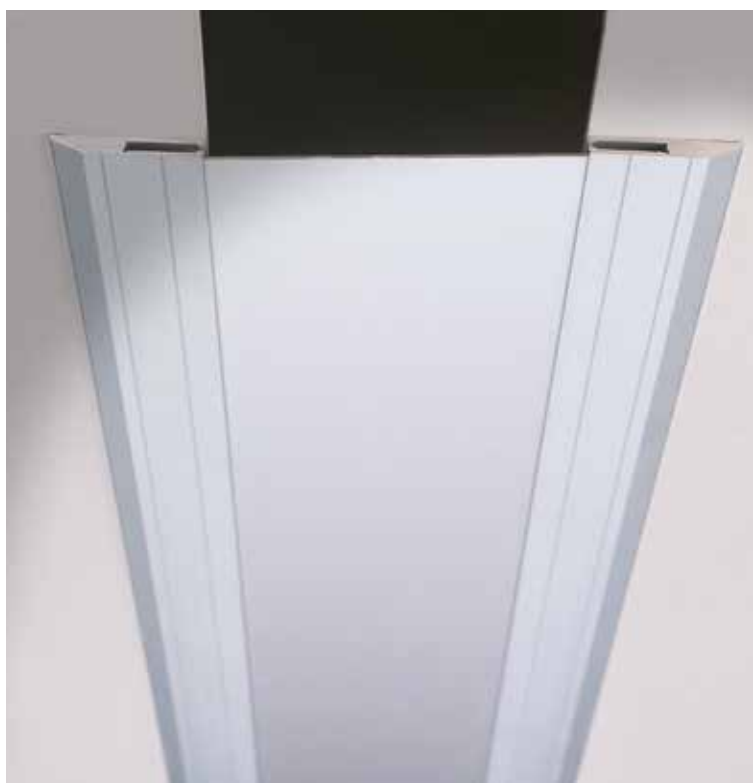

CPML/AS + CPM450AS

Lunghezza: 2,70 metri



Alluminio - CPM 450 AS

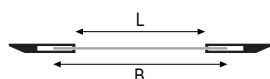

Alluminio - CPML/AS
 $B = L + 13 \text{ mm} + 13 \text{ mm}$

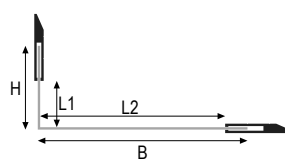

Alluminio - CPMP/AS
 $H = L1 + 13 \text{ mm}$
 $B = L2 + 13 \text{ mm}$

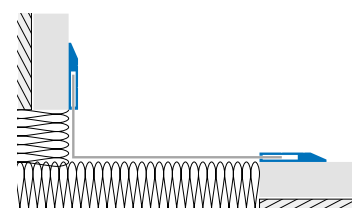
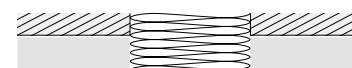

Alluminio



AS

copritec >> CPM Modulo di fissaggio in Alluminio Anodizzato per coprigiunti modulari				
Cod.	HxB mm	Finitura	€/m	Pz
CPM450AS270	6x45	AS - Argento	16,93	10**

Modulo fornito separato dal profilo di copertura realizzato su misura. Sono necessari due moduli per completare il giunto. Inserire del silicone durante il montaggio del modulo per l'inserto.

copritec >> CPM Profilo di copertura in Alluminio Anodizzato per coprigiunti modulari			
Cod.	Finitura	€/m	Pz
CPML/AS270	AS - Argento	126,46	x
CPMP/AS270	AS - Argento	139,23	x

Prezzo indicato a m² calcolato sullo sviluppo del pezzo. Spessore 1,5 mm protetto da film rimovibile.



* Aumento del 10% per quantità inferiori a 20.

** Aumento del 10% per quantità inferiori a quelle indicate.

jointec GT

Profilo di completamento per la posa tradizionale dei pavimenti industriali in cemento e pastina di quarzo lisciata con l'ausilio dell'elicottero. A posa ultimata viene tagliato il pavimento, generalmente in moduli da 5 x 5 m per controllare i movimenti e garantire la dilatazione. Grazie all'esclusivo sistema di produzione, con il filo in fibra di vetro, durante la fase di inserimento manuale o tramite carrellino, il giunto non si allunga e limita il fenomeno di ritiro di lunghezza di 5/10 cm, visibile già dopo pochi giorni dall'applicazione, facilmente riscontrabile con l'utilizzo di profili simili, ma senza filo di vetro. Il particolare alleggerimento superiore permette una maggiore adattabilità del profilo che si può inserire all'interno di tagli di larghezza compresa tra 3,5 e 5,5 mm.



GT35P51

Lunghezza rotolo: 200 metri

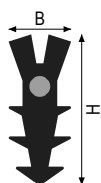

Resinil + Resinflex
B = 3,5 mm

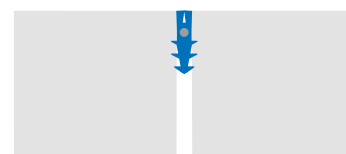

Resinil + Resinflex



P51

jointec >> GT Chiudi giunto per pavimenti industriali tagliati in opera				
Cod.	H mm	Finitura	€/m	Pz
GT35/55P51	13	P51 - Nero	2,60	1 rot. 200 m**

* Aumento del 10% per quantità inferiori a 20.

** Aumento del 10% per quantità inferiori a quelle indicate.

jointec GI - GIL

I giunti strutturali serie Jointec sono disponibili nella versione con inserto in Resinprene "standard" rigato o su richiesta con inserto liscio, nei colori grigio e nero. Il Resinprene è una speciale gomma vulcanizzata a base di EPDM e Neoprene con proprietà meccaniche ottimali in un intervallo di temperatura di esercizio da -40°C a + 150°C, bassa deformazione permanente a compressione e trazione ed eccellente resistenza all'invecchiamento.



GIL370P51

Lunghezza rotolo: 40 metri

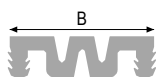

Inserto in Resinprene GI370



Inserto in Resinprene GI470

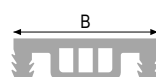

Inserto in Resinprene GIL370

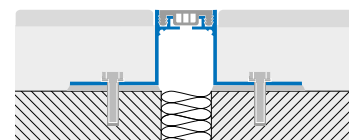

Inserto in Resinprene

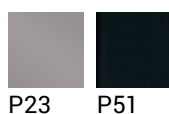

jointec >> GI Inserto in Resinprene standard				
Cod.	B mm	Finitura	€/m	Pz
GI370P23	37	P23 - Grigio Cemento	11,65	1 rot. 40 m**
GI470P23	47	P23 - Grigio Cemento	14,47	1 rot. 40 m**
GI370P51	37	P51 - Nero	11,65	1 rot. 40 m**
GI470P51	47	P51 - Nero	14,47	1 rot. 40 m**

jointec >> GIL Inserto in Resinprene con superficie liscia				
Cod.	B mm	Finitura	€/m	Pz
GIL370P23	37	P23 - Grigio Cemento	11,65	1 rot. 40 m**
GIL370P51	37	P51 - Nero	11,65	1 rot. 40 m**

* Aumento del 10% per quantità inferiori a 20.

** Aumento del 10% per quantità inferiori a quelle indicate.

copritec CP

Nel settore industriale, nei centri commerciali, nelle grandi campate continue e comunque dove si uniscono due diverse strutture portanti spesso è necessaria una separazione per la dilatazione lineare o per intrinseche diversità di movimento dei materiali accostati. I coprigiunti vengono forniti con un particolare adesivo che garantisce l'assorbimento di movimenti. Nel caso il profilo venisse installato con viti e tasselli è consigliabile collegare il profilo ad una delle due strutture, forandolo lateralmente e fissandolo ad una sola struttura permettendo il libero scorrimento sull'altra. Utilizzabili anche come "battibarella" nel settore ospedaliero e come protezione murale nelle scuole e negli uffici.



CP100ILA

Lunghezza: 2,70 metri

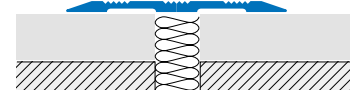
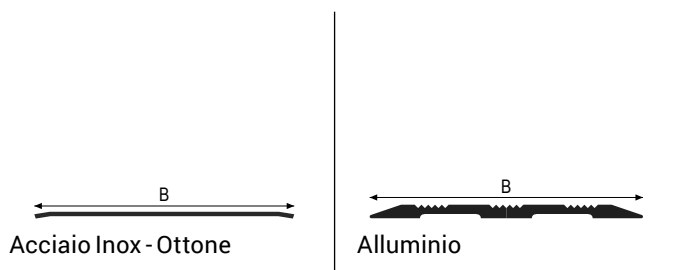

Acciaio Inox



IL

copritec >> CP in Acciaio Inox AISI 304 - con Adesivo				
Cod.	B mm	Finitura	€/m	Pz
CP60ILA270	60	IL - Lucido	19,82	10**
CP80ILA270	80	IL - Lucido	24,94	10**
CP100ILA270	100	IL - Lucido	29,02	5**

copritec >> CP in Acciaio Inox AISI 304 - senza Adesivo				
Cod.	B mm	Finitura	€/m	Pz
CP60ILN270	60	IL - Lucido	17,42	10**
CP80ILN270	80	IL - Lucido	22,56	10**
CP100ILN270	100	IL - Lucido	26,63	5**

* Aumento del 10% per quantità inferiori a 20.

** Aumento del 10% per quantità inferiori a quelle indicate.

Alluminio



AS



CP-AS

copritec >> CP in Alluminio Anodizzato - con Adesivo				
Cod.	B mm	Finitura	€/m	Pz
CP80ASA270	80	AS - Argento	20,51	10**

copritec >> CP in Alluminio Anodizzato - senza Adesivo				
Cod.	B mm	Finitura	€/m	Pz
CP80ASN270	80	AS - Argento	18,25	10**

Ottone



OL

copritec >> CP In Ottone - con Adesivo				
Cod.	B mm	Finitura	€/m	Pz
CP60OLA270	60	OL - Lucido	33,74	10**
CP80OLA270	80	OL - Lucido	43,20	5**
CP100OLA270	100	OL - Lucido	50,91	5**

copritec >> CP In Ottone - senza Adesivo				
Cod.	B mm	Finitura	€/m	Pz
CP60OLN270	60	OL - Lucido	30,83	10**
CP80OLN270	80	OL - Lucido	40,30	7**
CP100OLN270	100	OL - Lucido	48,02	5**

* Aumento del 10% per quantità inferiori a 20.

** Aumento del 10% per quantità inferiori a quelle indicate.

jointec GC

Giunto in pvc brevettato che permette di creare un reticolo in quota per pavimentazioni in cemento realizzate tramite staggiatura e lisciatura con elicottero. Il sistema necessita della preventiva messa in quota del giunto a livello del pavimento finito con una maglia generalmente di 5 x 5 mt; successivamente verrà colato il cemento e stagiato appoggiandosi direttamente sopra il giunto che funge da rotaia di livello. Non sarà necessario effettuare successivi tagli e riempimenti completando il lavoro a regola d'arte in un' unica soluzione.



GC80P23

Lunghezza: 2,50 metri

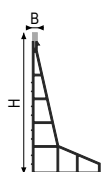

GC - Costruso Sintetico

B = 12 mm

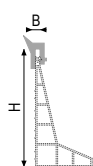

GCP - Guarnizione in Resinflex perimetrale

B = 12 mm

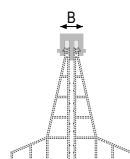

GCR - Guarnizione in Resinflex

B = 15 mm

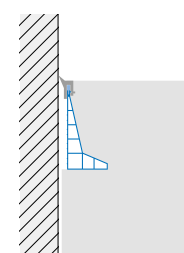
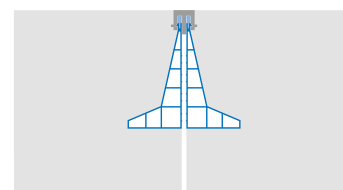

PVC



P23

jointec >> GC Costruso sintetico in PVC				
Cod.	H mm	Finitura	€/m	Pz
GC80P23250	80	P23 - Grigio Cemento	4,96	8**

jointec >> GCP Guarnizione sintetica perimetrale in Resinflex				
Cod.	H mm	Finitura	€/m	Pz
GCP80P23	80	P23 - Grigio Cemento	3,54	1 rot. 50 m**

jointec >> GCR Guarnizione sintetica in Resinflex per giunto assemblato per riprese di getto				
Cod.	H mm	Finitura	€/m	Pz
GCR80P23	80	P23 - Grigio Cemento	4,11	1 rot. 50 m**



GC + GCR80P23

* Aumento del 10% per quantità inferiori a 20.

** Aumento del 10% per quantità inferiori a quelle indicate.



Profili perimetrali per terrazze

Una gamma completa di profili perimetrali multi-funzione per balconi e terrazze, in Alluminio verniciato in diversi colori e in acciaio, ideati per sostituire le comuni soglie in marmo e gli elementi a "L" in ceramica.

Elementi di finitura, raccordo, e contenimento per i bordi terrazze; semplici da posare, i raccordi esterni e le giunzioni, favoriscono una posa a regola d'arte.

Sistemi innovativi per posa di terrazze e/o pavimenti sopraelevati.

bordertec

BBS-BCS

Profilo perimetrale di finitura e protezione del bordo delle piastrelle perimetrali di balconi e terrazzi. Dentino superiore di finitura e contenimento anche del rivestimento piastrellato, laddove questo sia posato a filo con il massetto. Ideato per posa a colla.



BBS55IS

Lunghezza: 2,70 metri

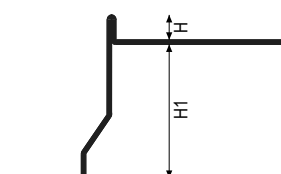

Acciaio Inox BBS
H = 10 mm

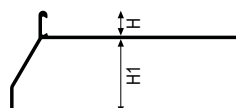

Alluminio BBS30
H = 10 mm

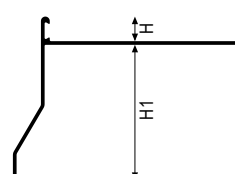

Alluminio BBS
H = 10 mm

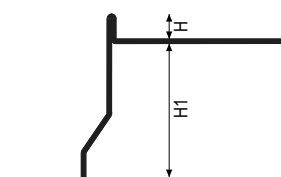
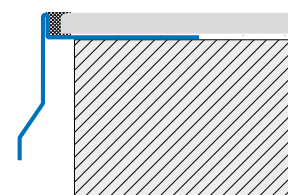

Acciaio Inox BCS
H = 12,5 mm

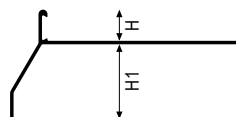

Alluminio BCS30
H = 12,5 mm

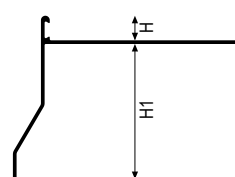

Alluminio BCS
H = 12,5 mm

È consigliabile utilizzare l'adesivo multiuso FIXXTEC per l'incollaggio del prodotto. Maggiori informazioni a pagina 308.

⁽¹⁾ Prodotto disponibile a partire da Marzo 2025

Acciaio Inox



IS

* Aumento del 10% per quantità inferiori a 20.

** Aumento del 10% per quantità inferiori a quelle indicate.

Acciaio Inox



IS

bordertec >> BBS in Acciaio Inox Spazzolato AISI 304 - DIN 1.4301

Cod.	H1 mm	Finitura	€/m	Pz
BBS42IS270	42	IS - Spazzolato	35,49	5**
BBS55IS270	55	IS - Spazzolato	39,92	5**
BBS75IS270	75	IS - Spazzolato	44,59	5**
BBS95IS270	95	IS - Spazzolato	49,67	5**

bordertec >> BBSE Angolo Esterno in Acciaio Inox AISI 304 - DIN 1.4301

Cod.	H1 mm	Finitura	€/pz	Pz
BBSE42IS	42	IS - Spazzolato	53,24	10**
BBSE55IS	55	IS - Spazzolato	53,24	10**
BBSE75IS	75	IS - Spazzolato	53,24	10**
BBSE95IS	95	IS - Spazzolato	53,24	10**

bordertec >> BBSG Giunzione in Acciaio Inox AISI 304 - DIN 1.4301

Cod.	H1 mm	Finitura	€/pz	Pz
BBSG42IS	42	IS - Spazzolato	8,61	10**
BBSG55IS	55	IS - Spazzolato	8,61	10**
BBSG75IS	75	IS - Spazzolato	8,61	10**
BBSG95IS	95	IS - Spazzolato	8,61	10**

bordertec >> BCS in Acciaio Inox Spazzolato AISI 304 - DIN 1.4301

Cod.	H1 mm	Finitura	€/m	Pz
BCS42IS270	42	IS - Spazzolato	35,49	5**
BCS55IS270	55	IS - Spazzolato	39,92	5**
BCS75IS270	75	IS - Spazzolato	44,59	5**
BCS95IS270	95	IS - Spazzolato	49,67	5**

bordertec >> BCSE Angolo Esterno in Acciaio Inox AISI 304 - DIN 1.4301

Cod.	H1 mm	Finitura	€/pz	Pz
BCSE42IS	42	IS - Spazzolato	53,24	10**
BCSE55IS	55	IS - Spazzolato	53,24	10**
BCSE75IS	75	IS - Spazzolato	53,24	10**
BCSE95IS	95	IS - Spazzolato	53,24	10**

bordertec >> BCSG Giunzione in Acciaio Inox AISI 304 - DIN 1.4301

Cod.	H1 mm	Finitura	€/pz	Pz
BCSG42IS	42	IS - Spazzolato	8,61	10**
BCSG55IS	55	IS - Spazzolato	8,61	10**
BCSG75IS	75	IS - Spazzolato	8,61	10**
BCSG95IS	95	IS - Spazzolato	8,61	10**

Alluminio



BBSI 42



BBSG



BBSE A22

bordertec >> BBS in Alluminio Anodizzato

Cod.	H1 mm	Finitura	€/m	Pz
BBS30AS270	30	AS - Argento	14,95	10**

bordertec >> BBSE Angolo esterno in Alluminio Anodizzato

Cod.	H1 mm	Finitura	€/pz	Pz
BBSE30AS	30	AS - Argento	22,00	10**

bordertec >> BBSG Giunzione in Alluminio Anodizzato

Cod.	H1 mm	Finitura	€/pz	Pz
BBSG30AS	30	AS - Argento	7,01	10**

bordertec >> BCS in Alluminio Anodizzato

Cod.	H1 mm	Finitura	€/m	Pz
BCS30AS270	30	AS - Argento	14,95	10**

bordertec >> BCSE Angolo esterno in Alluminio Anodizzato

Cod.	H1 mm	Finitura	€/pz	Pz
BCSE30AS	30	AS - Argento	22,00	10**

bordertec >> BCSG Giunzione in Alluminio Anodizzato

Cod.	H1 mm	Finitura	€/pz	Pz
BCSG30AS	30	AS - Argento	7,01	10**

* Aumento del 10% per quantità inferiori a 20.

** Aumento del 10% per quantità inferiori a quelle indicate.

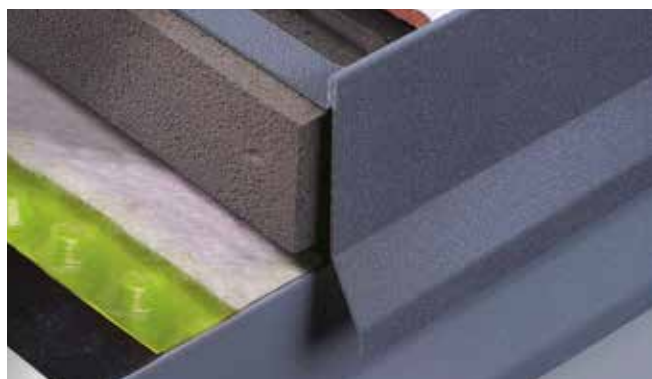

BBS A50

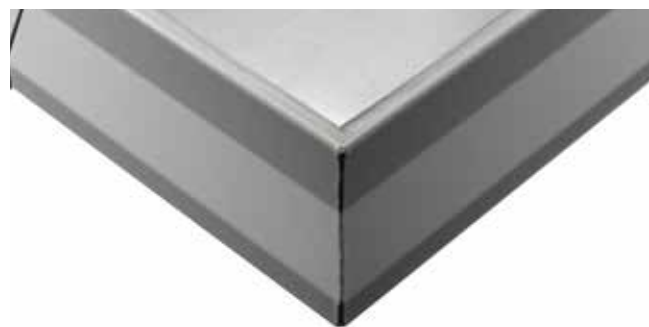

BBSE

bordertec >> BBS in Alluminio Verniciato

Cod.	H1 mm	Finitura	€/m	Pz
BBS30A11270	30	A11 - Bianco Puro	18,52	10**
BBS42A11270	42	A11 - Bianco Puro	21,53	10**
BBS55A11270	55	A11 - Bianco Puro	24,88	10**
BBS75A11270	75	A11 - Bianco Puro	29,06	5**
BBS95A11270	95	A11 - Bianco Puro	33,08	5**
BBS30A22270	30	A22 - Grigio Pastello	15,95	10**
BBS42A22270	42	A22 - Grigio Pastello	21,53	10**
BBS55A22270	55	A22 - Grigio Pastello	24,88	10**
BBS75A22270	75	A22 - Grigio Pastello	29,06	5**
BBS95A22270	95	A22 - Grigio Pastello	33,08	5**

bordertec >> BBSG Giunzione in Alluminio Verniciato

Cod.	H1 mm	Finitura	€/pz	Pz
BBSG30A11	30	A11 - Bianco Puro	7,01	10**
BBSG42A11	42	A11 - Bianco Puro	7,01	10**
BBSG55A11	55	A11 - Bianco Puro	7,01	10**
BBSG75A11	75	A11 - Bianco Puro	7,01	10**
BBSG95A11	95	A11 - Bianco Puro	7,01	10**
BBSG30A22	30	A22 - Grigio Pastello	7,01	10**
BBSG42A22	42	A22 - Grigio Pastello	7,01	10**
BBSG55A22	55	A22 - Grigio Pastello	7,01	10**
BBSG75A22	75	A22 - Grigio Pastello	7,01	10**
BBSG95A22	95	A22 - Grigio Pastello	7,01	10**

bordertec >> BBSE Angolo esterno in Alluminio Verniciato

Cod.	H1 mm	Finitura	€/pz	Pz
BBSE30A11	30	A11 - Bianco Puro	22,00	10**
BBSE42A11	42	A11 - Bianco Puro	35,98	10**
BBSE55A11	55	A11 - Bianco Puro	35,98	10**
BBSE75A11	75	A11 - Bianco Puro	35,98	10**
BBSE95A11	95	A11 - Bianco Puro	35,98	10**
BBSE30A22	30	A22 - Grigio Pastello	22,00	10**
BBSE42A22	42	A22 - Grigio Pastello	35,98	10**
BBSE55A22	55	A22 - Grigio Pastello	35,98	10**
BBSE75A22	75	A22 - Grigio Pastello	35,98	10**
BBSE95A22	95	A22 - Grigio Pastello	35,98	10**

bordertec >> BBSI Raccordo interno in Alluminio Verniciato

Cod.	H1 mm	Finitura	€/pz	Pz
BBSI42A11	42	A11 - Bianco Puro	35,98	10**
BBSI55A11	55	A11 - Bianco Puro	35,98	10**
BBSI42A22	42	A22 - Grigio Pastello	35,98	10**
BBSI55A22	55	A22 - Grigio Pastello	35,98	10**

bordertec >> BBSGT Giunzione per terrazze in Alluminio Verniciato

Cod.	H1 mm	Finitura	€/pz	Pz
BBSGT42A22	42	A22 - Grigio Pastello	12,48	10**

bordertec >> BCS in Alluminio Verniciato

Cod.	H1 mm	Finitura	€/m	Pz
BCS30A11270	30	A11 - Bianco Puro	18,52	10**
BCS42A11270	42	A11 - Bianco Puro	21,53	10**
BCS55A11270	55	A11 - Bianco Puro	24,88	5**
BCS75A11270	75	A11 - Bianco Puro	29,06	5**
BCS95A11270	95	A11 - Bianco Puro	33,08	5**
BCS30A22270	30	A22 - Grigio Pastello	15,95	10**
BCS42A22270	42	A22 - Grigio Pastello	21,53	10**
BCS55A22270	55	A22 - Grigio Pastello	24,88	5**
BCS75A22270	75	A22 - Grigio Pastello	29,06	5**
BCS95A22270	95	A22 - Grigio Pastello	33,08	5**

bordertec >> BCSE Angolo esterno in Alluminio Verniciato

Cod.	H1 mm	Finitura	€/pz	Pz
BCSE30A11	30	A11 - Bianco Puro	22,00	10**
BCSE42A11	42	A11 - Bianco Puro	35,98	10**
BCSE55A11	55	A11 - Bianco Puro	35,98	10**
BCSE75A11	75	A11 - Bianco Puro	35,98	10**
BCSE95A11	95	A11 - Bianco Puro	35,98	10**
BCSE30A22	30	A22 - Grigio Pastello	22,00	10**
BCSE42A22	42	A22 - Grigio Pastello	35,98	10**
BCSE55A22	55	A22 - Grigio Pastello	35,98	10**
BCSE75A22	75	A22 - Grigio Pastello	35,98	10**
BCSE95A22	95	A22 - Grigio Pastello	35,98	10**

bordertec >> BCSG Giunzione in Alluminio Verniciato

Cod.	H1 mm	Finitura	€/pz	Pz
BCSG30A11	30	A11 - Bianco Puro	7,01	10**
BCSG42A11	42	A11 - Bianco Puro	7,01	10**
BCSG55A11	55	A11 - Bianco Puro	7,01	10**
BCSG75A11	75	A11 - Bianco Puro	7,01	10**
BCSG95A11	95	A11 - Bianco Puro	7,01	10**
BCSG30A22	30	A22 - Grigio Pastello	7,01	10**
BCSG42A22	42	A22 - Grigio Pastello	7,01	10**
BCSG55A22	55	A22 - Grigio Pastello	7,01	10**
BCSG75A22	75	A22 - Grigio Pastello	7,01	10**
BCSG95A22	95	A22 - Grigio Pastello	7,01	10**

I colori della gamma Profilitec, come indicato nelle pagine finali del listino, sono disponibili a richiesta con le seguenti condizioni:

- senza maggiorazione di prezzo;
- con tempi di consegna di 5 settimane;
- per un quantitativo minimo di 100pz.

* Aumento del 10% per quantità inferiori a 20.

** Aumento del 10% per quantità inferiori a quelle indicate.

Alluminio

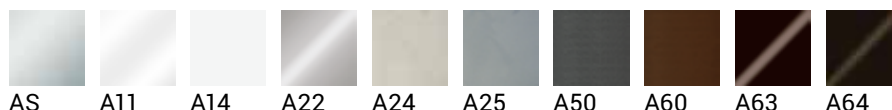

bordertec >> BBS in Alluminio Verniciato Goffrato				
Cod.	H1 mm	Finitura	€/m	Pz
BBS30A14270	30	A14 - White Arctic	15,95	10**
BBS42A14270	42	A14 - White arctic	21,53	10**
BBS55A14270	55	A14 - White arctic	24,88	10**
BBS75A14270	75	A14 - White arctic	29,06	5**
BBS95A14270	95	A14 - White arctic	33,08	5**
BBS30A24270	30	A24 - Grigio Pastello Goffrato	15,95	10**
BBS42A24270	42	A24 - Grigio Pastello goffrato	21,53	10**
BBS55A24270	55	A24 - Grigio Pastello goffrato	24,88	10**
BBS75A24270	75	A24 - Grigio Pastello goffrato	29,06	5**
BBS95A24270	95	A24 - Grigio Pastello goffrato	33,08	5**
BBS30A25270	30	A25 - Grigio Cemento Goffrato	18,52	10**
BBS42A25270	42	A25 - Grigio Cemento Goffrato	21,53	10**
BBS55A25270	55	A25 - Grigio Cemento Goffrato	24,88	10**
BBS75A25270	75	A25 - Grigio Cemento Goffrato	29,06	5**
BBS95A25270	95	A25 - Grigio Cemento Goffrato	33,08	5**
BBS30A50270	30	A50 - Grigio Micaceo Goffrato	15,95	10**
BBS42A50270	42	A50 - Micaceo Goffrato	21,53	10**
BBS55A50270	55	A50 - Micaceo Goffrato	24,88	10**
BBS75A50270	75	A50 - Micaceo Goffrato	29,06	5**
BBS95A50270	95	A50 - Micaceo Goffrato	33,08	5**
BBS30A60270	30	A60 - Corten Goffrato	18,52	10**
BBS42A60270	42	A60 - Corten Goffrato	21,53	10**
BBS55A60270	55	A60 - Corten Goffrato	24,88	10**
BBS75A60270	75	A60 - Corten Goffrato	29,06	5**
BBS95A60270	95	A60 - Corten Goffrato	33,08	5**
BBS30A63270	30	A63 - Testa di Moro	18,52	10**
BBS42A63270	42	A63 - Testa di Moro	21,53	10**
BBS55A63270	55	A63 - Testa di Moro	24,88	10**
BBS75A63270	75	A63 - Testa di Moro	29,06	5**
BBS95A63270	95	A63 - Testa di Moro	33,08	5**
BBS30A64270	30	A64 - Testa di Moro Goffrato	18,52	10**
BBS42A64270	42	A64 - Testa di Moro Goffrato	21,53	10**
BBS55A64270	55	A64 - Testa di Moro Goffrato	24,88	10**
BBS75A64270	75	A64 - Testa di Moro Goffrato	29,06	5**
BBS95A64270	95	A64 - Testa di Moro Goffrato	33,08	5**

bordertec >> BBSG Giunzione in Alluminio Verniciato Goffrato				
Cod.	H1 mm	Finitura	€/pz	Pz
BBSG30A14	30	A14 - White Arctic	7,01	10**
BBSG42A14	42	A14 - White arctic	7,01	10**
BBSG55A14	55	A14 - White arctic	7,01	10**
BBSG75A14	75	A14 - White arctic	7,01	10**
BBSG95A14	95	A14 - White arctic	7,01	10**
BBSG30A24	30	A24 - Grigio Pastello Goffrato	7,01	10**
BBSG42A24	42	A24 - Grigio Pastello goffrato	7,01	10**
BBSG55A24	55	A24 - Grigio Pastello goffrato	7,01	10**
BBSG75A24	75	A24 - Grigio Pastello goffrato	7,01	10**
BBSG95A24	95	A24 - Grigio Pastello goffrato	7,01	10**
BBSG30A25	30	A25 - Grigio Cemento Goffrato	7,01	10**
BBSG42A25	42	A25 - Grigio Cemento Goffrato	7,01	10**
BBSG55A25	55	A25 - Grigio Cemento Goffrato	7,01	10**
BBSG75A25	75	A25 - Grigio Cemento Goffrato	7,01	10**
BBSG95A25	95	A25 - Grigio Cemento Goffrato	7,01	10**
BBSG30A50	30	A50 - Grigio Micaceo Goffrato	7,01	10**
BBSG42A50	42	A50 - Micaceo Goffrato	7,01	10**
BBSG55A50	55	A50 - Micaceo Goffrato	7,01	10**
BBSG75A50	75	A50 - Micaceo Goffrato	7,01	10**
BBSG95A50	95	A50 - Micaceo Goffrato	7,01	10**
BBSG30A60	30	A60 - Corten Goffrato	7,01	10**
BBSG42A60	42	A60 - Corten Goffrato	7,01	10**

BBSG55A60	55	A60 - Corten Goffrato	7,01	10**
BBSG75A60	75	A60 - Corten Goffrato	7,01	10**
BBSG95A60	95	A60 - Corten Goffrato	7,01	10**
BBSG30A63	30	A63 - Testa di Moro	7,01	10**
BBSG42A63	42	A63 - Testa di Moro	7,01	10**
BBSG55A63	55	A63 - Testa di Moro	7,01	10**
BBSG75A63	75	A63 - Testa di Moro	7,01	10**
BBSG95A63	95	A63 - Testa di Moro	7,01	10**
BBSG30A64	30	A64 - Testa di Moro Goffrato	7,01	10**
BBSG42A64	42	A64 - Testa di Moro Goffrato	7,01	10**
BBSG55A64	55	A64 - Testa di Moro Goffrato	7,01	10**
BBSG75A64	75	A64 - Testa di Moro Goffrato	7,01	10**
BBSG95A64	95	A64 - Testa di Moro Goffrato	7,01	10**

bordertec >> BBSE Angolo esterno in Alluminio Verniciato Goffrato				
Cod.	H1 mm	Finitura	€/pz	Pz
BBSE30A14	30	A14 - White Arctic	22,00	10**
BBSE42A14	42	A14 - White arctic	35,98	10**
BBSE55A14	55	A14 - White arctic	35,98	10**
BBSE75A14	75	A14 - White arctic	35,98	10**
BBSE95A14	95	A14 - White arctic	35,98	10**
BBSE30A24	30	A24 - Grigio Pastello Goffrato	22,00	10**
BBSE42A24	42	A24 - Grigio Pastello goffrato	35,98	10**
BBSE55A24	55	A24 - Grigio Pastello goffrato	35,98	10**
BBSE75A24	75	A24 - Grigio Pastello goffrato	35,98	10**
BBSE95A24	95	A24 - Grigio Pastello goffrato	35,98	10**
BBSE30A25	30	A25 - Grigio Cemento Goffrato	22,00	10**
BBSE42A25	42	A25 - Grigio Cemento Goffrato	35,98	10**
BBSE55A25	55	A25 - Grigio Cemento Goffrato	35,98	10**
BBSE75A25	75	A25 - Grigio Cemento Goffrato	35,98	10**
BBSE95A25	95	A25 - Grigio Cemento Goffrato	35,98	10**
BBSE30A50	30	A50 - Grigio Micaceo Goffrato	22,00	10**
BBSE42A50	42	A50 - Micaceo Goffrato	35,98	10**
BBSE55A50	55	A50 - Micaceo Goffrato	35,98	10**
BBSE75A50	75	A50 - Micaceo Goffrato	35,98	10**
BBSE95A50	95	A50 - Micaceo Goffrato	35,98	10**
BBSE30A60	30	A60 - Corten Goffrato	22,00	10**
BBSE42A60	42	A60 - Corten Goffrato	35,98	10**
BBSE55A60	55	A60 - Corten Goffrato	35,98	10**
BBSE75A60	75	A60 - Corten Goffrato	35,98	10**
BBSE95A60	95	A60 - Corten Goffrato	35,98	10**
BBSE30A63	30	A63 - Testa di Moro	22,00	10**
BBSE42A63	42	A63 - Testa di Moro	35,98	10**
BBSE55A63	55	A63 - Testa di Moro	35,98	10**
BBSE75A63	75	A63 - Testa di Moro	35,98	10**
BBSE95A63	95	A63 - Testa di Moro	35,98	10**
BBSE30A64	30	A64 - Testa di Moro Goffrato	22,00	10**
BBSE42A64	42	A64 - Testa di Moro Goffrato	35,98	10**
BBSE55A64	55	A64 - Testa di Moro Goffrato	35,98	10**
BBSE75A64	75	A64 - Testa di Moro Goffrato	35,98	10**
BBSE95A64	95	A64 - Testa di Moro Goffrato	35,98	10**

bordertec >> BBSI Angolo interno in Alluminio Verniciato Goffrato				
Cod.	H1 mm	Finitura	€/pz	Pz
BBSI42A50	42	A50 - Micaceo Goffrato	35,98	10**
BBSI55A50	55	A50 - Micaceo Goffrato	35,98	10**

I colori della gamma Profilitec, come indicato nelle pagine finali del listino, sono disponibili a richiesta con le seguenti condizioni:

- senza maggiorazione di prezzo;
- con tempi di consegna di 5 settimane;
- per un quantitativo minimo di 100pz.

* Aumento del 10% per quantità inferiori a 20.

** Aumento del 10% per quantità inferiori a quelle indicate.

bordertec >> BCS in Alluminio Verniciato Goffrato				
Cod.	H1 mm	Finitura	€/m	Pz
BCS30A14270	30	A14 - White Arctic	15,95	10**
BCS42A14270	42	A14 - White arctic	21,53	10**
BCS55A14270	55	A14 - White arctic	24,88	5**
BCS75A14270	75	A14 - White arctic	29,06	5**
BCS95A14270	95	A14 - White arctic	33,08	5**
BCS30A24270	30	A24 - Grigio Pastello Goffrato	15,95	10**
BCS42A24270	42	A24 - Grigio Pastello goffrato	21,53	10**
BCS55A24270	55	A24 - Grigio Pastello goffrato	24,88	5**
BCS75A24270	75	A24 - Grigio Pastello goffrato	29,06	5**
BCS95A24270	95	A24 - Grigio Pastello goffrato	33,08	5**
BCS30A25270	30	A25 - Grigio Cemento Goffrato	18,52	10**
BCS42A25270	42	A25 - Grigio Cemento Goffrato	21,53	10**
BCS55A25270	55	A25 - Grigio Cemento Goffrato	24,88	5**
BCS75A25270	75	A25 - Grigio Cemento Goffrato	29,06	5**
BCS95A25270	95	A25 - Grigio Cemento Goffrato	33,08	5**
BCS30A50270	30	A50 - Grigio Micaceo Goffrato	15,95	10**
BCS42A50270	42	A50 - Micaceo Goffrato	21,53	10**
BCS55A50270	55	A50 - Micaceo Goffrato	24,88	5**
BCS75A50270	75	A50 - Micaceo Goffrato	29,06	5**
BCS95A50270	95	A50 - Micaceo Goffrato	33,08	5**
BCS30A60270	30	A60 - Corten Goffrato	18,52	10**
BCS42A60270	42	A60 - Corten Goffrato	21,53	10**
BCS55A60270	55	A60 - Corten Goffrato	24,88	5**
BCS75A60270	75	A60 - Corten Goffrato	29,06	5**
BCS95A60270	95	A60 - Corten Goffrato	33,08	5**
BCS30A63270	30	A63 - Testa di Moro	18,52	10**
BCS42A63270	42	A63 - Testa di Moro	21,53	10**
BCS55A63270	55	A63 - Testa di Moro	24,88	5**
BCS75A63270	75	A63 - Testa di Moro	29,06	5**
BCS95A63270	95	A63 - Testa di Moro	33,08	5**
BCS30A64270	30	A64 - Testa di Moro Goffrato	18,52	10**
BCS42A64270	42	A64 - Testa di Moro Goffrato	21,53	10**
BCS55A64270	55	A64 - Testa di Moro Goffrato	24,88	5**
BCS75A64270	75	A64 - Testa di Moro Goffrato	29,06	5**
BCS95A64270	95	A64 - Testa di Moro Goffrato	33,08	5**

bordertec >> BCSG Giunzione in Alluminio Verniciato Goffrato				
Cod.	H1 mm	Finitura	€/pz	Pz
BCSG30A14	30	A14 - White Arctic	7,01	10**
BCSG42A14	42	A14 - White arctic	7,01	10**
BCSG55A14	55	A14 - White arctic	7,01	10**
BCSG75A14	75	A14 - White arctic	7,01	10**
BCSG95A14	95	A14 - White arctic	7,01	10**
BCSG30A24	30	A24 - Grigio Pastello Goffrato	7,01	10**
BCSG42A24	42	A24 - Grigio Pastello goffrato	7,01	10**
BCSG55A24	55	A24 - Grigio Pastello goffrato	7,01	10**
BCSG75A24	75	A24 - Grigio Pastello goffrato	7,01	10**
BCSG95A24	95	A24 - Grigio Pastello goffrato	7,01	10**
BCSG30A25	30	A25 - Grigio Cemento Goffrato	7,01	10**
BCSG42A25	42	A25 - Grigio Cemento Goffrato	7,01	10**
BCSG55A25	55	A25 - Grigio Cemento Goffrato	7,01	10**
BCSG75A25	75	A25 - Grigio Cemento Goffrato	7,01	10**
BCSG95A25	95	A25 - Grigio Cemento Goffrato	7,01	10**
BCSG30A50	30	A50 - Grigio Micaceo Goffrato	7,01	10**
BCSG42A50	42	A50 - Micaceo Goffrato	7,01	10**
BCSG55A50	55	A50 - Micaceo Goffrato	7,01	10**
BCSG75A50	75	A50 - Micaceo Goffrato	7,01	10**
BCSG95A50	95	A50 - Micaceo Goffrato	7,01	10**
BCSG30A60	30	A60 - Corten Goffrato	7,01	10**
BCSG42A60	42	A60 - Corten Goffrato	7,01	10**
BCSG55A60	55	A60 - Corten Goffrato	7,01	10**
BCSG75A60	75	A60 - Corten Goffrato	7,01	10**
BCSG95A60	95	A60 - Corten Goffrato	7,01	10**
BCSG30A63	30	A63 - Testa di Moro	7,01	10**
BCSG42A63	42	A63 - Testa di Moro	7,01	10**
BCSG55A63	55	A63 - Testa di Moro	7,01	10**

BCSG75A63	75	A63 - Testa di Moro	7,01	10**
BCSG95A63	95	A63 - Testa di Moro	7,01	10**
BCSG30A64	30	A64 - Testa di Moro Goffrato	7,01	10**
BCSG42A64	42	A64 - Testa di Moro Goffrato	7,01	10**
BCSG55A64	55	A64 - Testa di Moro Goffrato	7,01	10**
BCSG75A64	75	A64 - Testa di Moro Goffrato	7,01	10**
BCSG95A64	95	A64 - Testa di Moro Goffrato	7,01	10**

bordertec >> BCSE Angolo esterno in Alluminio Verniciato Goffrato				
Cod.	H1 mm	Finitura	€/pz	Pz
BCSE30A14	30	A14 - White Arctic	22,00	10**
BCSE42A14	42	A14 - White arctic	35,98	10**
BCSE55A14	55	A14 - White arctic	35,98	10**
BCSE75A14	75	A14 - White arctic	35,98	10**
BCSE95A14	95	A14 - White arctic	35,98	10**
BCSE30A24	30	A24 - Grigio Pastello Goffrato	22,00	10**
BCSE42A24	42	A24 - Grigio Pastello goffrato	35,98	10**
BCSE55A24	55	A24 - Grigio Pastello goffrato	35,98	10**
BCSE75A24	75	A24 - Grigio Pastello goffrato	35,98	10**
BCSE95A24	95	A24 - Grigio Pastello goffrato	35,98	10**
BCSE30A25	30	A25 - Grigio Cemento Goffrato	22,00	10**
BCSE42A25	42	A25 - Grigio Cemento Goffrato	35,98	10**
BCSE55A25	55	A25 - Grigio Cemento Goffrato	35,98	10**
BCSE75A25	75	A25 - Grigio Cemento Goffrato	35,98	10**
BCSE95A25	95	A25 - Grigio Cemento Goffrato	35,98	10**
BCSE30A50	30	A50 - Grigio Micaceo Goffrato	22,00	10**
BCSE42A50	42	A50 - Micaceo Goffrato	35,98	10**
BCSE55A50	55	A50 - Micaceo Goffrato	35,98	10**
BCSE75A50	75	A50 - Micaceo Goffrato	35,98	10**
BCSE95A50	95	A50 - Micaceo Goffrato	35,98	10**
BCSE30A60	30	A60 - Corten Goffrato	22,00	10**
BCSE42A60	42	A60 - Corten Goffrato	35,98	10**
BCSE55A60	55	A60 - Corten Goffrato	35,98	10**
BCSE75A60	75	A60 - Corten Goffrato	35,98	10**
BCSE95A60	95	A60 - Corten Goffrato	35,98	10**
BCSE30A63	30	A63 - Testa di Moro	22,00	10**
BCSE42A63	42	A63 - Testa di Moro	35,98	10**
BCSE55A63	55	A63 - Testa di Moro	35,98	10**
BCSE75A63	75	A63 - Testa di Moro	35,98	10**
BCSE95A63	95	A63 - Testa di Moro	35,98	10**
BCSE30A64	30	A64 - Testa di Moro Goffrato	22,00	10**
BCSE42A64	42	A64 - Testa di Moro Goffrato	35,98	10**
BCSE55A64	55	A64 - Testa di Moro Goffrato	35,98	10**
BCSE75A64	75	A64 - Testa di Moro Goffrato	35,98	10**
BCSE95A64	95	A64 - Testa di Moro Goffrato	35,98	10**

I colori della gamma Profilitec, come indicato nelle pagine finali del listino, sono disponibili a richiesta con le seguenti condizioni:

- senza maggiorazione di prezzo;
- con tempi di consegna di 5 settimane;
- per un quantitativo minimo di 100pz.

* Aumento del 10% per quantità inferiori a 20.

** Aumento del 10% per quantità inferiori a quelle indicate.



bordertec BD

Profilo perimetrale multifunzione per la finitura del bordo di terrazze che permette l'esecuzione del massetto contenendone il getto perfettamente in quota. BORDERTEC BD viene fornito con fori di drenaggio da abbinare alla specifica membrana DRAINTEC 8 oppure senza fori per rifinire il bordo, con sgocciolatoio integrato, qualora la posa sia affidata a membrane liquide che garantiscono la tenuta all'acqua. La piastrella può essere posizionata a filo del profilo o superiormente allo stesso.



BD55A22

Lunghezza: 2,70 metri

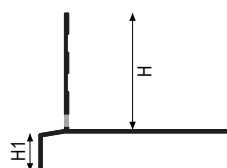

BD - Alluminio (Forato)
H1 = 18 mm

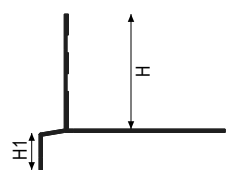

BDC - Alluminio (Non forato)
H1 = 18 mm

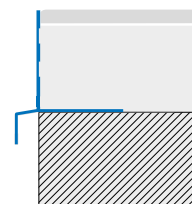
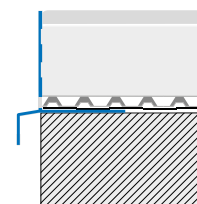

È consigliabile utilizzare l'adesivo multiuso FIXXTEC per l'incollaggio del prodotto. Maggiori informazioni a pagina 308.

Alluminio



BDCE



BDE

* Aumento del 10% per quantità inferiori a 20.

** Aumento del 10% per quantità inferiori a quelle indicate.

Alluminio



A11 A22 A32 A62 A63

bordertec >> BD in Alluminio Verniciato munito di fori di drenaggio

Cod.	H mm	Finitura	€ / m	Pz
BD55A11270	55	A11 - Bianco Puro	36,66	5**
BD75A11270	75	A11 - Bianco Puro	39,55	5**
BD55A22270	55	A22 - Grigio Pastello	36,66	5**
BD75A22270	75	A22 - Grigio Pastello	39,55	5**
BD55A32270	55	A32 - Beige Scuro	36,66	5**
BD75A32270	75	A32 - Beige Scuro	39,55	5**
BD55A62270	55	A62 - Marrone/Cotto	36,66	5**
BD75A62270	75	A62 - Marrone/Cotto	39,55	5**
BD55A63270	55	A63 - Testa di Moro	36,66	5**
BD75A63270	75	A63 - Testa di Moro	39,55	5**

bordertec >> BDC in Alluminio Verniciato non Forato di drenaggio

Cod.	H mm	Finitura	€ / m	Pz
BDC55A11270	55	A11 - Bianco Puro	32,29	5**
BDC75A11270	75	A11 - Bianco Puro	35,20	5**
BDC55A22270	55	A22 - Grigio Pastello	32,29	5**
BDC75A22270	75	A22 - Grigio Pastello	35,20	5**
BDC55A32270	55	A32 - Beige Scuro	32,29	5**
BDC75A32270	75	A32 - Beige Scuro	35,20	5**
BDC55A62270	55	A62 - Marrone/Cotto	32,29	5**
BDC75A62270	75	A62 - Marrone/Cotto	35,20	5**
BDC55A63270	55	A63 - Testa di Moro	32,29	5**
BDC75A63270	75	A63 - Testa di Moro	35,20	5**

bordertec >> BDE Angolo Esterno in Alluminio Verniciato

Cod.	H mm	Finitura	€ / pz	Pz
BDE55A11	55	A11 - Bianco Puro	45,95	10**
BDE75A11	75	A11 - Bianco Puro	45,95	10**
BDE55A22	55	A22 - Grigio Pastello	45,95	10**
BDE75A22	75	A22 - Grigio Pastello	45,95	10**
BDE55A32	55	A32 - Beige Scuro	45,95	10**
BDE75A32	75	A32 - Beige Scuro	45,95	10**
BDE55A62	55	A62 - Marrone/Cotto	45,95	10**
BDE75A62	75	A62 - Marrone/Cotto	45,95	10**
BDE55A63	55	A63 - Testa di Moro	45,95	10**
BDE75A63	75	A63 - Testa di Moro	45,95	10**

bordertec >> BDCE Angolo Esterno in Alluminio Verniciato

Cod.	H mm	Finitura	€ / pz	Pz
BDCE55A11	55	A11 - Bianco Puro	43,19	10**
BDCE75A11	75	A11 - Bianco Puro	43,19	10**
BDCE55A22	55	A22 - Grigio Pastello	43,19	10**
BDCE75A22	75	A22 - Grigio Pastello	43,19	10**
BDCE55A32	55	A32 - Beige Scuro	43,19	10**
BDCE75A32	75	A32 - Beige Scuro	43,19	10**
BDCE55A62	55	A62 - Marrone/Cotto	43,19	10**
BDCE75A62	75	A62 - Marrone/Cotto	43,19	10**
BDCE55A63	55	A63 - Testa di Moro	43,19	10**
BDCE75A63	75	A63 - Testa di Moro	43,19	10**

bordertec >> BDG Giunzione in Alluminio Verniciato

Cod.	H mm	Finitura	€ / pz	Pz
BDG55A11	55	A11 - Bianco Puro	8,60	10**
BDG75A11	75	A11 - Bianco Puro	8,60	10**
BDG55A22	55	A22 - Grigio Pastello	8,60	10**
BDG75A22	75	A22 - Grigio Pastello	8,60	10**
BDG55A32	55	A32 - Beige Scuro	8,60	10**
BDG75A32	75	A32 - Beige Scuro	8,60	10**
BDG55A62	55	A62 - Marrone/Cotto	8,60	10**
BDG75A62	75	A62 - Marrone/Cotto	8,60	10**
BDG55A63	55	A63 - Testa di Moro	8,60	10**
BDG75A63	75	A63 - Testa di Moro	8,60	10**

* Aumento del 10% per quantità inferiori a 20.

** Aumento del 10% per quantità inferiori a quelle indicate.



bordertec BBO-BCO

Bordertec BBO-BCO è un profilo perimetrale di finitura e protezione del bordo delle piastrelle perimetrali di balconi e terrazze, dotato di dentino superiore a finitura e contenimento del rivestimento piastrellato.



BB050A50

Lunghezza: 2,70 metri

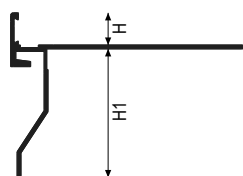

Alluminio BBO
H = 10 mm

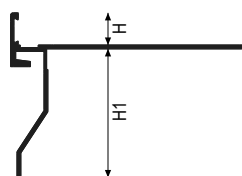

Alluminio BCO
H = 12,5 mm

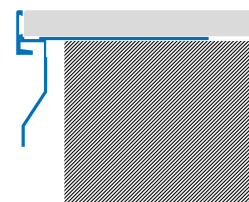

È consigliabile utilizzare l'adesivo multiuso FIXXTEC per l'incollaggio del prodotto. Maggiori informazioni a pagina 308.

Alluminio

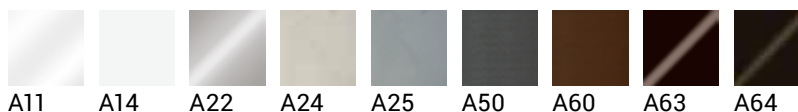

BBOE/BCOE



BBOG/BCOG

* Aumento del 10% per quantità inferiori a 20.

** Aumento del 10% per quantità inferiori a quelle indicate.

Alluminio



bordertec >> BBO in Alluminio Verniciato				
Cod.	H1 mm	Finitura	€ / m	Pz
BBO50A11270	50	A11 - Bianco Puro	32,65	5**
BBO50A22270	50	A22 - Grigio Pastello	32,65	5**

bordertec >> BBOE Raccordo Esterno in Alluminio Verniciato				
Cod.	H1 mm	Finitura	€ / pz	Pz
BBOE50A11	50	A11 - Bianco Puro	41,82	10**
BBOE50A22	50	A22 - Grigio Pastello	41,82	10**

bordertec >> BBOG Giunzione in Alluminio Verniciato				
Cod.	H1 mm	Finitura	€ / pz	Pz
BBOG50A11	50	A11 - Bianco Puro	8,38	10**
BBOG50A22	50	A22 - Grigio Pastello	8,38	10**

bordertec >> BBO in Alluminio Verniciato Goffrato				
Cod.	H1 mm	Finitura	€ / m	Pz
BBO50A14270	50	A14 - White arctic	32,65	5**
BBO50A24270	50	A24 - Grigio Pastello goffrato	32,65	5**
BBO50A25270	50	A25 - Grigio Cemento Goffrato	32,65	5**
BBO50A50270	50	A50 - Micaceo Goffrato	32,65	5**
BBO50A60270	50	A60 - Corten Goffrato	32,65	5**
BBO50A63270	50	A63 - Testa di Moro	32,65	5**
BBO50A64270	50	A64 - Testa di Moro Goffrato	32,65	5**

bordertec >> BBOE Raccordo Esterno in Alluminio Verniciato Goffrato				
Cod.	H1 mm	Finitura	€ / pz	Pz
BBOE50A14	50	A14 - White arctic	41,82	10**
BBOE50A24	50	A24 - Grigio Pastello goffrato	41,82	10**
BBOE50A25	50	A25 - Grigio Cemento Goffrato	41,82	10**
BBOE50A50	50	A50 - Micaceo Goffrato	41,82	10**
BBOE50A60	50	A60 - Corten Goffrato	41,82	10**
BBOE50A63	50	A63 - Testa di Moro	41,82	10**
BBOE50A64	50	A64 - Testa di Moro Goffrato	41,82	10**

bordertec >> BBOG Giunzione in Alluminio Verniciato Goffrato				
Cod.	H1 mm	Finitura	€ / pz	Pz
BBOG50A14	50	A14 - White arctic	8,38	10**
BBOG50A24	50	A24 - Grigio Pastello goffrato	8,38	10**
BBOG50A25	50	A25 - Grigio Cemento Goffrato	8,38	10**
BBOG50A50	50	A50 - Micaceo Goffrato	8,38	10**
BBOG50A60	50	A60 - Corten Goffrato	8,38	10**
BBOG50A63	50	A63 - Testa di Moro	8,38	10**
BBOG50A64	50	A64 - Testa di Moro Goffrato	8,38	10**

I colori della gamma Profilitec, come indicato nelle pagine finali del listino, sono disponibili a richiesta con le seguenti condizioni:

- senza maggiorazione di prezzo;
- con tempi di consegna di 5 settimane;
- per un quantitativo minimo di 100pz.

bordertec >> BCO in Alluminio Verniciato				
Cod.	H1 mm	Finitura	€ / m	Pz
BCO50A11270	50	A11 - Bianco Puro	32,65	5**
BCO50A22270	50	A22 - Grigio Pastello	32,65	5**

bordertec >> BCOE Raccordo Esterno in Alluminio Verniciato				
Cod.	H1 mm	Finitura	€ / pz	Pz
BCOE50A11	50	A11 - Bianco Puro	41,82	10**
BCOE50A22	50	A22 - Grigio Pastello	41,82	10**

bordertec >> BCOG Giunzione in Alluminio Verniciato				
Cod.	H1 mm	Finitura	€ / pz	Pz
BCOG50A11	50	A11 - Bianco Puro	8,38	10**
BCOG50A22	50	A22 - Grigio Pastello	8,38	10**

bordertec >> BCO in Alluminio Verniciato Goffrato				
Cod.	H1 mm	Finitura	€ / m	Pz
BCO50A14270	50	A14 - White arctic	32,65	5**
BCO50A24270	50	A24 - Grigio Pastello goffrato	32,65	5**
BCO50A25270	50	A25 - Grigio Cemento Goffrato	32,65	5**
BCO50A50270	50	A50 - Micaceo Goffrato	32,65	5**
BCO50A60270	50	A60 - Corten Goffrato	32,65	5**
BCO50A63270	50	A63 - Testa di Moro	32,65	5**
BCO50A64270	50	A64 - Testa di Moro Goffrato	32,65	5**

bordertec >> BCOE Raccordo Esterno in Alluminio Verniciato Goffrato				
Cod.	H1 mm	Finitura	€ / pz	Pz
BCOE50A14	50	A14 - White arctic	41,82	10**
BCOE50A24	50	A24 - Grigio Pastello goffrato	41,82	10**
BCOE50A25	50	A25 - Grigio Cemento Goffrato	41,82	10**
BCOE50A50	50	A50 - Micaceo Goffrato	41,82	10**
BCOE50A60	50	A60 - Corten Goffrato	41,82	10**
BCOE50A63	50	A63 - Testa di Moro	41,82	10**
BCOE50A64	50	A64 - Testa di Moro Goffrato	41,82	10**

bordertec >> BCOG Giunzione in Alluminio Verniciato Goffrato				
Cod.	H1 mm	Finitura	€ / pz	Pz
BCOG50A14	50	A14 - White arctic	8,38	10**
BCOG50A24	50	A24 - Grigio Pastello goffrato	8,38	10**
BCOG50A25	50	A25 - Grigio Cemento Goffrato	8,38	10**
BCOG50A50	50	A50 - Micaceo Goffrato	8,38	10**
BCOG50A60	50	A60 - Corten Goffrato	8,38	10**
BCOG50A63	50	A63 - Testa di Moro	8,38	10**
BCOG50A64	50	A64 - Testa di Moro Goffrato	8,38	10**

* Aumento del 10% per quantità inferiori a 20.

** Aumento del 10% per quantità inferiori a quelle indicate.

bordertec BO

Profilo perimetrale ad "L" di finitura e protezione del bordo delle piastrelle perimetrali di balconi e terrazze. Ideato per pavimenti posati sporgenti lateralmente rispetto al massetto sottostante. Nella posa si deve considerare la dilatazione termica lasciando uno spazio idoneo tra una barra e l'altra e mascherando la fuga con l'elemento di giunzione.



BO55A63

Lunghezza: 2,70 metri

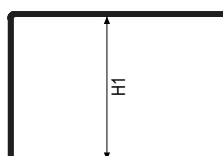

Acciaio Inox - Alluminio

È consigliabile utilizzare l'adesivo multiuso FIXXTEC per l'incollaggio del prodotto. Maggiori informazioni a pagina 308.

Acciaio Inox



IL

bordertec >> BO in Acciaio Inox Lucido AISI 304 - DIN 1.4301				
Cod.	H1 mm	Finitura	€/m	Pz
BO30IL270	30	IL - Lucido	31,32	10**
BO42IL270	42	IL - Lucido	33,09	10**
BO55IL270	55	IL - Lucido	36,38	10**
BO75IL270	75	IL - Lucido	40,70	5**
BO95IL270	95	IL - Lucido	44,96	5**

bordertec >> BOG Giunzione in Acciaio Inox AISI 304 - DIN 1.4301				
Cod.	H1 mm	Finitura	€/pz	Pz
BOG30IL	30	IL - Lucido	7,94	10**
BOG42IL	42	IL - Lucido	7,94	10**
BOG55IL	55	IL - Lucido	7,94	10**
BOG75IL	75	IL - Lucido	7,94	10**
BOG95IL	95	IL - Lucido	7,94	10**

bordertec >> BOE Angolo Esterno in Acciaio Inox AISI 304 - DIN 1.4301				
Cod.	H1 mm	Finitura	€/pz	Pz
BOE30IL	30	IL - Lucido	42,83	10**
BOE42IL	42	IL - Lucido	42,83	10**
BOE55IL	55	IL - Lucido	42,83	10**
BOE75IL	75	IL - Lucido	42,83	10**
BOE95IL	95	IL - Lucido	42,83	10**

* Aumento del 10% per quantità inferiori a 20.

** Aumento del 10% per quantità inferiori a quelle indicate.

Alluminio

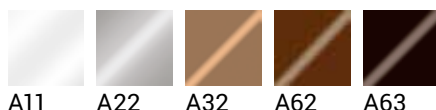

bordertec >> BO in Alluminio Verniciato				
Cod.	H1 mm	Finitura	€/m	Pz
BO30A11270	30	A11 - Bianco Puro	17,83	20*
BO42A11270	42	A11 - Bianco Puro	18,92	20*
BO55A11270	55	A11 - Bianco Puro	22,10	10**
BO75A11270	75	A11 - Bianco Puro	25,37	10**
BO95A11270	95	A11 - Bianco Puro	28,64	10**
BO30A22270	30	A22 - Grigio Pastello	17,83	20*
BO42A22270	42	A22 - Grigio Pastello	18,92	20*
BO55A22270	55	A22 - Grigio Pastello	22,10	10**
BO75A22270	75	A22 - Grigio Pastello	25,37	10**
BO95A22270	95	A22 - Grigio Pastello	28,64	10**
BO30A32270	30	A32 - Beige Scuro	17,83	20*
BO42A32270	42	A32 - Beige Scuro	18,92	20*
BO55A32270	55	A32 - Beige Scuro	22,10	10**
BO75A32270	75	A32 - Beige Scuro	25,37	10**
BO95A32270	95	A32 - Beige Scuro	28,64	10**
BO30A62270	30	A62 - Marrone/Cotto	17,83	20*
BO42A62270	42	A62 - Marrone/Cotto	18,92	20*
BO55A62270	55	A62 - Marrone/Cotto	22,10	10**
BO75A62270	75	A62 - Marrone/Cotto	25,37	10**
BO95A62270	95	A62 - Marrone/Cotto	28,64	10**
BO30A63270	30	A63 - Testa di Moro	17,83	20*
BO42A63270	42	A63 - Testa di Moro	18,92	20*
BO55A63270	55	A63 - Testa di Moro	22,10	10**
BO75A63270	75	A63 - Testa di Moro	25,37	10**
BO95A63270	95	A63 - Testa di Moro	28,64	10**

bordertec >> BOG Giunzione in Alluminio Verniciato				
Cod.	H1 mm	Finitura	€/pz	Pz
BOG30A11	30	A11 - Bianco Puro	6,70	10**
BOG42A11	42	A11 - Bianco Puro	6,70	10**
BOG55A11	55	A11 - Bianco Puro	6,70	10**
BOG75A11	75	A11 - Bianco Puro	6,70	10**
BOG95A11	95	A11 - Bianco Puro	6,70	10**
BOG30A22	30	A22 - Grigio Pastello	6,70	10**
BOG42A22	42	A22 - Grigio Pastello	6,70	10**
BOG55A22	55	A22 - Grigio Pastello	6,70	10**
BOG75A22	75	A22 - Grigio Pastello	6,70	10**
BOG95A22	95	A22 - Grigio Pastello	6,70	10**
BOG30A32	30	A32 - Beige Scuro	6,70	10**
BOG42A32	42	A32 - Beige Scuro	6,70	10**
BOG55A32	55	A32 - Beige Scuro	6,70	10**
BOG75A32	75	A32 - Beige Scuro	6,70	10**
BOG95A32	95	A32 - Beige Scuro	6,70	10**
BOG30A62	30	A62 - Marrone/Cotto	6,70	10**
BOG42A62	42	A62 - Marrone/Cotto	6,70	10**
BOG55A62	55	A62 - Marrone/Cotto	6,70	10**
BOG75A62	75	A62 - Marrone/Cotto	6,70	10**
BOG95A62	95	A62 - Marrone/Cotto	6,70	10**
BOG30A63	30	A63 - Testa di Moro	6,70	10**
BOG42A63	42	A63 - Testa di Moro	6,70	10**
BOG55A63	55	A63 - Testa di Moro	6,70	10**
BOG75A63	75	A63 - Testa di Moro	6,70	10**
BOG95A63	95	A63 - Testa di Moro	6,70	10**

bordertec >> BOE Angolo Esterno in Alluminio Verniciato				
Cod.	H1 mm	Finitura	€/pz	Pz
BOE30A11	30	A11 - Bianco Puro	29,38	10**
BOE42A11	42	A11 - Bianco Puro	29,38	10**
BOE55A11	55	A11 - Bianco Puro	29,38	10**
BOE75A11	75	A11 - Bianco Puro	29,38	10**
BOE95A11	95	A11 - Bianco Puro	29,38	10**
BOE30A22	30	A22 - Grigio Pastello	29,38	10**
BOE42A22	42	A22 - Grigio Pastello	29,38	10**
BOE55A22	55	A22 - Grigio Pastello	29,38	10**
BOE75A22	75	A22 - Grigio Pastello	29,38	10**
BOE95A22	95	A22 - Grigio Pastello	29,38	10**
BOE30A32	30	A32 - Beige Scuro	29,38	10**
BOE42A32	42	A32 - Beige Scuro	29,38	10**
BOE55A32	55	A32 - Beige Scuro	29,38	10**
BOE75A32	75	A32 - Beige Scuro	29,38	10**
BOE95A32	95	A32 - Beige Scuro	29,38	10**
BOE30A62	30	A62 - Marrone/Cotto	29,38	10**
BOE42A62	42	A62 - Marrone/Cotto	29,38	10**
BOE55A62	55	A62 - Marrone/Cotto	29,38	10**
BOE75A62	75	A62 - Marrone/Cotto	29,38	10**
BOE95A62	95	A62 - Marrone/Cotto	29,38	10**
BOE30A63	30	A63 - Testa di Moro	29,38	10**
BOE42A63	42	A63 - Testa di Moro	29,38	10**
BOE55A63	55	A63 - Testa di Moro	29,38	10**
BOE75A63	75	A63 - Testa di Moro	29,38	10**
BOE95A63	95	A63 - Testa di Moro	29,38	10**

* Aumento del 10% per quantità inferiori a 20.

** Aumento del 10% per quantità inferiori a quelle indicate.

bordertec BHS

Bordertec BHS è un profilo perimetrale di finitura e protezione del bordo delle piastrelle perimetrali di balconi e terrazzi, per pavimentazioni di spessore 20 mm con dentino superiore di finitura e contenimento anche del rivestimento piastrellato, laddove questo sia posato a filo con il massetto. Disegnato con specifico dentino rompi-goccia inferiore. Il profilo BHS è dotato di angolo di scolo inclinato verso l'esterno, anche a protezione della membrana di drenaggio Drintec 8 posata sotto il massetto e al di sopra della guaina impermeabilizzante. Per la posa è utile lasciare uno spazio idoneo tra i diversi elementi per la dilatazione termica mascherando la fuga con l'elemento di giunzione.

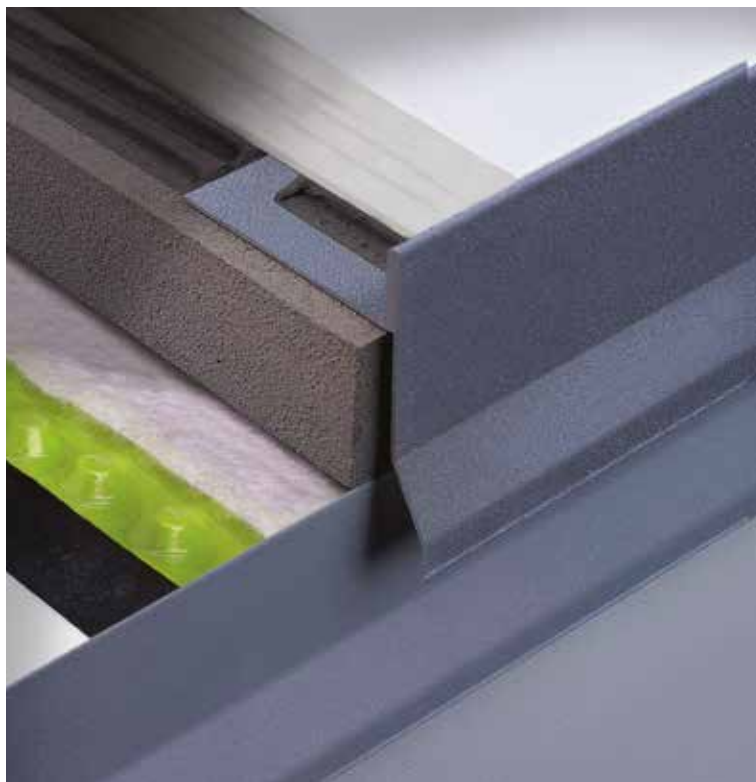

BHS55A50

Lunghezza: 2,70 metri

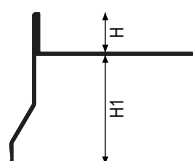

Alluminio
H = 20 mm

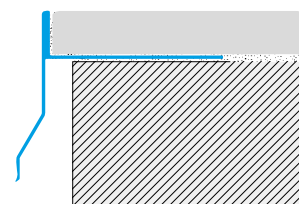

È consigliabile utilizzare l'adesivo multiuso FIXXTEC per l'incollaggio del prodotto. Maggiori informazioni a pagina 308.

Alluminio

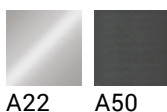

BHSG - A22

bordertec >> BHS in Alluminio Verniciato				
Cod.	H1 mm	Finitura	€/m	Pz
BHS55A22270	55	A22 - Grigio Pastello	27,60	5**
BHS55A50270	55	A50 - Micaceo Goffrato	27,60	5**

bordertec >> BHSE Raccordo Esterno in Alluminio Verniciato				
Cod.	H1 mm	Finitura	€/pz	Pz
BHSE55A22	55	A22 - Grigio Pastello	39,57	10**
BHSE55A50	55	A50 - Micaceo Goffrato	39,57	10**

bordertec >> BHSG Giunzione in Alluminio Verniciato				
Cod.	H1 mm	Finitura	€/pz	Pz
BHSG55A22	55	A22 - Grigio Pastello	7,71	10**
BHSG55A50	55	A50 - Micaceo Goffrato	7,71	10**

* Aumento del 10% per quantità inferiori a 20.

** Aumento del 10% per quantità inferiori a quelle indicate.

bordertec BHO

Bordertec BHO è un profilo perimetrale di finitura e protezione del bordo delle piastrelle perimetrali di balconi e terrazzi per piastrelle ceramiche di spessore 20 mm, con dentino superiore di finitura e contenimento del rivestimento piastrellato. La sezione del profilo definisce una canalina forata di drenaggio sul bordo inferiore del profilo per facilitare lo scarico dell'acqua e dell'umidità residua. Il profilo possiede inoltre un dentino rompi-goccia sulla parte inferiore. La sezione del profilo BHO definisce una canalina forata di drenaggio sul bordo orizzontale inferiore del profilo per facilitare lo scarico dell'acqua e dell'umidità residua. A causa della dilatazione termica si consiglia di lasciare uno spazio idoneo tra i diversi elementi, mascherando la fuga con l'elemento di giunzione.



BHO50A50

Lunghezza: 2,70 metri

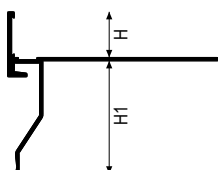

Alluminio
H = 20 mm

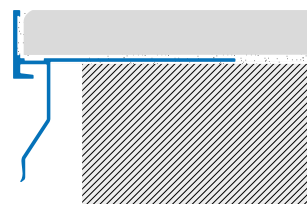

È consigliabile utilizzare l'adesivo multiuso FIXXTEC per l'incollaggio del prodotto. Maggiori informazioni a pagina 308.

Alluminio

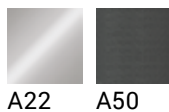

BHOG - A22

bordertec >> BHO in Alluminio Verniciato				
Cod.	H1 mm	Finitura	€/m	Pz
BHO50A22270	50	A22 - Grigio Pastello	35,93	5**
BHO50A50270	50	A50 - Micaceo Goffrato	35,93	5**

bordertec >> BHOE Raccordo Esterno in Alluminio Verniciato				
Cod.	H1 mm	Finitura	€/pz	Pz
BHOE50A22	50	A22 - Grigio Pastello	46,01	5**
BHOE50A50	50	A50 - Micaceo Goffrato	46,01	5**

bordertec >> BHOG Giunzione in Alluminio Verniciato				
Cod.	H1 mm	Finitura	€/pz	Pz
BHOG50A22	50	A22 - Grigio Pastello	9,22	10**
BHOG50A50	50	A50 - Micaceo Goffrato	9,22	10**

* Aumento del 10% per quantità inferiori a 20.

** Aumento del 10% per quantità inferiori a quelle indicate.

bordertec

BD20

Bordertec BD20 è un profilo perimetrale di finitura e protezione del bordo delle piastrelle perimetrali di balconi e terrazzi per pavimentazioni da 20 mm di spessore. Dalle forme semplici e minimaliste, il profilo è dotato di fori ovali per lo scolo dell'acqua e di un apposito rompigoccia per agevolare il deflusso dell'acqua ed evitare di rovinare le pareti sottostanti.



BD20A22

Lunghezza: 2,70 metri

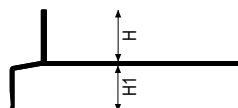

Alluminio
H1 = 18 mm

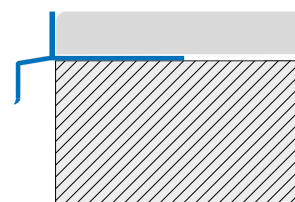

È consigliabile utilizzare l'adesivo multiuso FIXXTEC per l'incollaggio del prodotto. Maggiori informazioni a pagina 308.

Alluminio

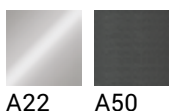

A22 A50



BDG20 A50

bordertec >> BD20 in Alluminio Verniciato				
Cod.	H mm	Finitura	€/m	Pz
BD20A22270	20	A22 - Grigio Pastello	29,32	5**
BD20A50270	20	A50 - Micaceo Goffrato	29,32	5**

bordertec >> BDE20 Raccordo Esterno in Alluminio Verniciato				
Cod.	H mm	Finitura	€/pz	Pz
BDE20A22	20	A22 - Grigio Pastello	36,75	10**
BDE20A50	20	A50 - Micaceo Goffrato	36,75	10**

bordertec >> BDG20 Giunzione in Alluminio Verniciato				
Cod.	H mm	Finitura	€/pz	Pz
BDG20A22	20	A22 - Grigio Pastello	6,88	10**
BDG20A50	20	A50 - Micaceo Goffrato	6,88	10**

* Aumento del 10% per quantità inferiori a 20.

** Aumento del 10% per quantità inferiori a quelle indicate.

bordertec BOS

Profilo perimetrale di finitura e protezione del bordo delle piastrelle perimetrali di balconi e terrazze, ideato per pavimenti posati e sporgenti lateralmente rispetto al massetto sottostante. Il profilo è dotato di angolo di scolo inclinato verso l'esterno, a protezione anche della membrana di drenaggio Drintec 8 posata sotto il massetto e al di sopra della guaina impermeabilizzante. Il profilo può inoltre fungere da sgocciolatoio se posizionato al di sotto della membrana di drenaggio. A causa della dilatazione termica si consiglia di lasciare uno spazio idoneo tra i diversi elementi, mascherando la fuga con l'elemento di giunzione.



BOS55IL

Lunghezza: 2,70 metri

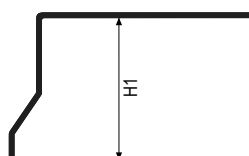

Acciaio Inox - Alluminio

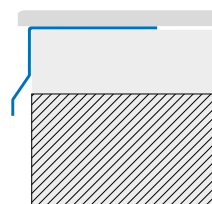

È consigliabile utilizzare l'adesivo multiuso FIXXTEC per l'incollaggio del prodotto. Maggiori informazioni a pagina 308.

Acciaio Inox



IL

bordertec >> BOS in Acciaio Inox Lucido AISI 304 - DIN 1.4301				
Cod.	H1 mm	Finitura	€/m	Pz
BOS42IL270	42	IL - Lucido	34,51	10**
BOS55IL270	55	IL - Lucido	38,47	5**
BOS75IL270	75	IL - Lucido	42,81	5**
BOS95IL270	95	IL - Lucido	47,50	5**

bordertec >> BOSE Angolo Esterno in Acciaio Inox AISI 304 - DIN 1.4301				
Cod.	H1 mm	Finitura	€/pz	Pz
BOSE42IL	42	IL - Lucido	53,96	10**
BOSE55IL	55	IL - Lucido	53,96	10**
BOSE75IL	75	IL - Lucido	53,96	10**
BOSE95IL	95	IL - Lucido	53,96	10**

bordertec >> BOSG Giunzione in Acciaio Inox AISI 304 - DIN 1.4301				
Cod.	H1 mm	Finitura	€/pz	Pz
BOSG42IL	42	IL - Lucido	8,73	10**
BOSG55IL	55	IL - Lucido	8,73	10**
BOSG75IL	75	IL - Lucido	8,73	10**
BOSG95IL	95	IL - Lucido	8,73	10**

* Aumento del 10% per quantità inferiori a 20.

** Aumento del 10% per quantità inferiori a quelle indicate.

Alluminio



BOSE

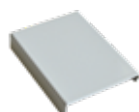

BOSG

bordertec >> BOS in Alluminio Verniciato				
Cod.	H1 mm	Finitura	€/m	Pz
BOS42A11270	42	A11 - Bianco Puro	20,78	20*
BOS55A11270	55	A11 - Bianco Puro	23,82	10**
BOS75A11270	75	A11 - Bianco Puro	27,29	10**
BOS95A11270	95	A11 - Bianco Puro	30,93	10**
BOS42A22270	42	A22 - Grigio Pastello	20,78	20*
BOS55A22270	55	A22 - Grigio Pastello	23,82	10**
BOS75A22270	75	A22 - Grigio Pastello	27,29	10**
BOS95A22270	95	A22 - Grigio Pastello	30,93	10**
BOS42A32270	42	A32 - Beige Scuro	20,78	20*
BOS55A32270	55	A32 - Beige Scuro	23,82	10**
BOS75A32270	75	A32 - Beige Scuro	27,29	10**
BOS95A32270	95	A32 - Beige Scuro	30,93	10**
BOS42A62270	42	A62 - Marrone/Cotto	20,78	20*
BOS55A62270	55	A62 - Marrone/Cotto	23,82	10**
BOS75A62270	75	A62 - Marrone/Cotto	27,29	10**
BOS95A62270	95	A62 - Marrone/Cotto	30,93	10**
BOS42A63270	42	A63 - Testa di Moro	20,78	20*
BOS55A63270	55	A63 - Testa di Moro	23,82	10**
BOS75A63270	75	A63 - Testa di Moro	27,29	10**
BOS95A63270	95	A63 - Testa di Moro	30,93	10**

bordertec >> BOSG Giunzione in Alluminio Verniciato				
Cod.	H1 mm	Finitura	€/pz	Pz
BOSG42A11	42	A11 - Bianco Puro	7,09	10**
BOSG55A11	55	A11 - Bianco Puro	7,09	10**
BOSG75A11	75	A11 - Bianco Puro	7,09	10**
BOSG95A11	95	A11 - Bianco Puro	7,09	10**
BOSG42A22	42	A22 - Grigio Pastello	7,09	10**
BOSG55A22	55	A22 - Grigio Pastello	7,09	10**
BOSG75A22	75	A22 - Grigio Pastello	7,09	10**
BOSG95A22	95	A22 - Grigio Pastello	7,09	10**
BOSG42A32	42	A32 - Beige Scuro	7,09	10**
BOSG55A32	55	A32 - Beige Scuro	7,09	10**
BOSG75A32	75	A32 - Beige Scuro	7,09	10**
BOSG95A32	95	A32 - Beige Scuro	7,09	10**
BOSG42A62	42	A62 - Marrone/Cotto	7,09	10**
BOSG55A62	55	A62 - Marrone/Cotto	7,09	10**
BOSG75A62	75	A62 - Marrone/Cotto	7,09	10**
BOSG95A62	95	A62 - Marrone/Cotto	7,09	10**
BOSG42A63	42	A63 - Testa di Moro	7,09	10**
BOSG55A63	55	A63 - Testa di Moro	7,09	10**
BOSG75A63	75	A63 - Testa di Moro	7,09	10**
BOSG95A63	95	A63 - Testa di Moro	7,09	10**

bordertec >> BOSE Angolo Esterno in Alluminio Verniciato				
Cod.	H1 mm	Finitura	€/pz	Pz
BOSE42A11	42	A11 - Bianco Puro	36,47	10**
BOSE55A11	55	A11 - Bianco Puro	36,47	10**
BOSE75A11	75	A11 - Bianco Puro	36,47	10**
BOSE95A11	95	A11 - Bianco Puro	36,47	10**
BOSE42A22	42	A22 - Grigio Pastello	36,47	10**
BOSE55A22	55	A22 - Grigio Pastello	36,47	10**
BOSE75A22	75	A22 - Grigio Pastello	36,47	10**
BOSE95A22	95	A22 - Grigio Pastello	36,47	10**
BOSE42A32	42	A32 - Beige Scuro	36,47	10**
BOSE55A32	55	A32 - Beige Scuro	36,47	10**
BOSE75A32	75	A32 - Beige Scuro	36,47	10**
BOSE95A32	95	A32 - Beige Scuro	36,47	10**
BOSE42A62	42	A62 - Marrone/Cotto	36,47	10**
BOSE55A62	55	A62 - Marrone/Cotto	36,47	10**
BOSE75A62	75	A62 - Marrone/Cotto	36,47	10**
BOSE95A62	95	A62 - Marrone/Cotto	36,47	10**
BOSE42A63	42	A63 - Testa di Moro	36,47	10**
BOSE55A63	55	A63 - Testa di Moro	36,47	10**
BOSE75A63	75	A63 - Testa di Moro	36,47	10**
BOSE95A63	95	A63 - Testa di Moro	36,47	10**

* Aumento del 10% per quantità inferiori a 20.

** Aumento del 10% per quantità inferiori a quelle indicate.

bordertec BR

Il profilo perimetrale brevettato permette di completare in totale autonomia il rivestimento delle terrazze senza l'intervento di altri operatori che devono predisporre anticipatamente le eventuali soglie in quota. Il profilo è particolarmente indicato per la posa in sovrapposizione a pavimentazioni esistenti. La capsula di raccordo angolare completa con eleganza e funge da chiusura senza l'ausilio di particolari attrezzature. Nella posa va tenuta in considerazione la dilatazione termica lasciando uno spazio idoneo tra una barra e l'altra e mascherando la fuga con l'elemento di giunzione. Il profilo è munito di sgocciolatoio integrato.



BR100A22

Lunghezza: 2,70 metri

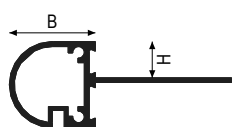
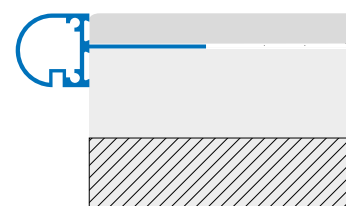

Alluminio

B = 24 mm

È consigliabile utilizzare l'adesivo multiuso FIXXTEC per l'incollaggio del prodotto. Maggiori informazioni a pagina 308.

Alluminio



A11 A22 A32 A62 A63



BRG

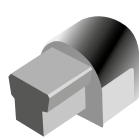

BRE

bordertec >> BR in Alluminio Verniciato				
Cod.	H mm	Finitura	€/m	Pz
BR80A11270	8	A11 - Bianco Puro	18,44	10**
BR100A11270	10	A11 - Bianco Puro	18,44	10**
BR80A22270	8	A22 - Grigio Pastello	18,44	10**
BR100A22270	10	A22 - Grigio Pastello	18,44	10**
BR80A32270	8	A32 - Beige Scuro	18,44	10**
BR100A32270	10	A32 - Beige Scuro	18,44	10**
BR80A62270	8	A62 - Marrone/Cotto	18,44	10**
BR100A62270	10	A62 - Marrone/Cotto	18,44	10**
BR80A63270	8	A63 - Testa di Moro	18,44	10**
BR100A63270	10	A63 - Testa di Moro	18,44	10**

bordertec >> BRE Angolo esterno in Alluminio Verniciato				
Cod.	H mm	Finitura	€/pz	Pz
BRE80/100A11	8	A11 - Bianco Puro	13,90	10**
BRE80/100A22	8	A22 - Grigio Pastello	13,90	10**
BRE80/100A32	8	A32 - Beige Scuro	13,90	10**
BRE80/100A62	8	A62 - Marrone/Cotto	13,90	10**
BRE80/100A63	8	A63 - Testa di Moro	13,90	10**

bordertec >> BRG Giunzione in Alluminio Verniciato				
Cod.	H mm	Finitura	€/pz	Pz
BRG80/100A11	8	A11 - Bianco Puro	5,98	10**
BRG80/100A22	8	A22 - Grigio Pastello	5,98	10**
BRG80/100A32	8	A32 - Beige Scuro	5,98	10**
BRG80/100A62	8	A62 - Marrone/Cotto	5,98	10**
BRG80/100A63	8	A63 - Testa di Moro	5,98	10**

* Aumento del 10% per quantità inferiori a 20.

** Aumento del 10% per quantità inferiori a quelle indicate.

bordertec BTR

Bordertec BTR è una innovativa soluzione idonea per rifinire e terminare balconi e terrazze piastrellate. Il profilo garantisce una soluzione abbinabile con i differenti moduli e finiture delle più comuni piastrelle per uso esterno. Bordertec BTR si compone con i moduli aggiuntivi Art. serie TR che si inseriscono all'interno del modulo base realizzando l'altezza richiesta. (Clip system: altezza piastrella ridotta di 2 mm.)



BTR30AS + TR100AS

Lunghezza: 2,70 metri

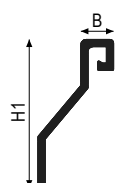

BTR 30 - Alluminio
B = 6,4 mm

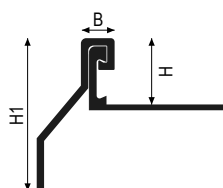

BTR 30 + TR - Alluminio

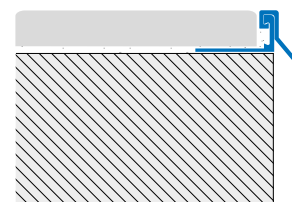

Alluminio



AS

bordertec >> BTR Gocciolatoio in Alluminio Anodizzato da abbinare alla famiglia TR

Cod.	H1 mm	Finitura	€/m	Pz
BTR30AS270	30	AS - Argento	8,67	40*

bordertec >> TR Profilo in Alluminio Anodizzato

Cod.	H mm	Finitura	€/m	Pz
TR45AS270	4,5	AS - Argento	4,58	40*
TR60AS270	6	AS - Argento	4,76	40*
TR80AS270	8	AS - Argento	4,92	40*
TR100AS270	10	AS - Argento	5,16	40*
TR110AS270	11	AS - Argento	5,54	40*
TR125AS270	12,5	AS - Argento	5,86	40*
TR150AS270	15	AS - Argento	6,37	40*
TR175AS270	17,5	AS - Argento	6,96	30*
TR200AS270	20	AS - Argento	7,47	30*

* Aumento del 10% per quantità inferiori a 20 (■)

** Aumento del 10% per quantità inferiori a quelle indicate.

bordertec BBR

Bordertec BBR è il risultato dell'ottimizzazione del Bordertec BBS, realizzato per offrire una soluzione che svolga la stessa funzione ma con dimensioni ridotte. Si tratta di un profilo pensato per rifinire balconi e terrazze da piastrellare. Il BBR è stato disegnato per contenere e proteggere la piastrella ed è provvisto di sgocciolatoio per permettere all'acqua di defluire, evitando di bagnare la parte frontale del massetto.



BBR100A24

Lunghezza: 2,70 metri

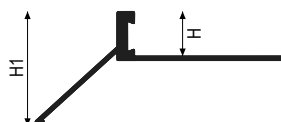

Alluminio
H1 = 26 mm

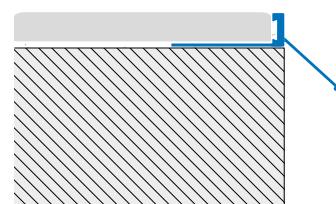

Alluminio

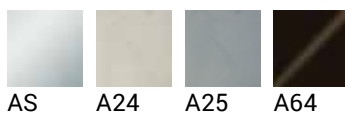

bordertec >> BBR border di dimensione ridotta in Alluminio Anodizzato

Cod.	H mm	Finitura	€ / m	Pz
BBR100AS270	10	AS - Argento	8,13	20*

bordertec >> BBR border di dimensione ridotta in Alluminio Verniciato Modern Line

Cod.	H mm	Finitura	€ / m	Pz
BBR100A24270	10	A24 - Grigio Pastello goffrato	10,58	20*
BBR100A25270	10	A25 - Grigio Cemento Goffrato	10,58	20*
BBR100A64270	10	A64 - Testa di Moro Goffrato	10,58	20*

* Aumento del 10% per quantità inferiori a 20 (■)

** Aumento del 10% per quantità inferiori a quelle indicate.

bordertec BSR

I bordertec BSR sono indicati nella posa di marmo e pietra come delimitazione a sgocciolatoio di balconi e terrazze o come bordi perimetrali dei pavimenti in ceramica. La particolare sezione ottimizzata del profilo reversibile permette di utilizzare due differenti spessori di pavimentazione con lo stesso profilo. Bordertec BSR è dotato dei necessari pezzi speciali per una posa a regola d'arte.



BSR15/30IS

Lunghezza: 2,70 metri

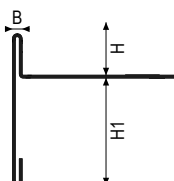

Acciaio Inox
B = 3,6 mm

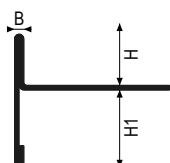

Alluminio
B = 3,6 mm

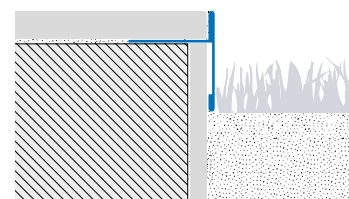

È consigliabile utilizzare l'adesivo multiuso FIXXTEC per l'incollaggio del prodotto. Maggiori informazioni a pagina 308.

Acciaio Inox



IS

bordertec >> BSR in Acciaio Inox AISI 304 - DIN 1.4301				
Cod.	HxH1 mm	Finitura	€/m	Pz
BSR10/35IS270	10x35	IS - Spazzolato	36,23	5**
BSR15/30IS270	15x30	IS - Spazzolato	36,23	5**
BSR20/25IS270	20x25	IS - Spazzolato	36,23	10**

bordertec >> BSRE Angolo esterno in Acciaio Inox AISI 304 - DIN 1.4301				
Cod.	H mm	Finitura	€/pz	Pz
BSRE45IS	45	IS - Spazzolato	44,27	10**

bordertec >> BSRG Giunzione in Acciaio Inox AISI 304 - DIN 1.4301				
Cod.	H mm	Finitura	€/pz	Pz
BSRG45IS	45	IS - Spazzolato	8,15	10**

* Aumento del 10% per quantità inferiori a 20.

** Aumento del 10% per quantità inferiori a quelle indicate.

Alluminio

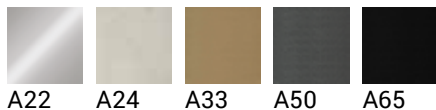

BSRG-A50



BSRE-A50



BSR-A50

bordertec >> BSR in Alluminio Verniciato				
Cod.	HxH1 mm	Finitura	€/m	Pz
BSR10/35A22270	10x35	A22 - Grigio Pastello	23,71	10**
BSR15/30A22270	15x30	A22 - Grigio Pastello	23,71	10**
BSR20/25A22270	20x25	A22 - Grigio Pastello	23,71	10**

bordertec >> BSR in Alluminio Verniciato Modern Line				
Cod.	HxH1 mm	Finitura	€/m	Pz
BSR10/35A24270	10x35	A24 - Grigio Pastello gofrato	23,71	10**
BSR15/30A24270	15x30	A24 - Grigio Pastello gofrato	23,71	10**
BSR20/25A24270	20x25	A24 - Grigio Pastello gofrato	23,71	10**
BSR10/35A33270	10x35	A33 - Goffrato Tortora	23,71	10**
BSR15/30A33270	15x30	A33 - Goffrato Tortora	23,71	10**
BSR20/25A33270	20x25	A33 - Goffrato Tortora	23,71	10**
BSR10/35A50270	10x35	A50 - Micaceo Goffrato	23,71	10**
BSR15/30A50270	15x30	A50 - Micaceo Goffrato	23,71	10**
BSR20/25A50270	20x25	A50 - Micaceo Goffrato	23,71	10**
BSR10/35A65270	10x35	A65 - Nero Opaco Goffrato	23,71	10**
BSR15/30A65270	15x30	A65 - Nero Opaco Goffrato	23,71	10**
BSR20/25A65270	20x25	A65 - Nero Opaco Goffrato	23,71	10**

bordertec >> BSRE Angolo esterno in Alluminio Verniciato				
Cod.	H mm	Finitura	€/pz	Pz
BSRE45A22	45	A22 - Grigio Pastello	25,73	10**

bordertec >> BSRG Giunzione in Alluminio Verniciato				
Cod.	H mm	Finitura	€/pz	Pz
BSRG45A22	45	A22 - Grigio Pastello	6,52	10**

bordertec >> BSRE Angoli esterni in Alluminio Verniciato Modern Line				
Cod.	H mm	Finitura	€/pz	Pz
BSRE45A24	45	A24 - Grigio Pastello gofrato	25,73	10**
BSRE45A33	45	A33 - Tortora Goffrato	25,73	10**
BSRE45A50	45	A50 - Micaceo Goffrato	25,73	10**
BSRE45A65	45	A65 - Nero Opaco Goffrato	25,73	10**

bordertec >> BSRG Giunzioni in Alluminio Verniciato Modern Line				
Cod.	H mm	Finitura	€/pz	Pz
BSRG45A24	45	A24 - Grigio Pastello gofrato	6,52	10**
BSRG45A33	45	A33 - Tortora Goffrato	6,52	10**
BSRG45A50	45	A50 - Micaceo Goffrato	6,52	10**
BSRG45A65	45	A65 - Nero Opaco Goffrato	6,52	10**

I colori della gamma Profilitec, come indicato nelle pagine finali del listino, sono disponibili a richiesta con le seguenti condizioni:

- senza maggiorazione di prezzo;
- con tempi di consegna di 5 settimane;
- per un quantitativo minimo di 100pz.

* Aumento del 10% per quantità inferiori a 20.

** Aumento del 10% per quantità inferiori a quelle indicate.



Membrane

Membrane isolanti e desolidarizzanti in polietilene per la posa di piastrelle, con relativi raccordi e giunzioni, ideati per una posa a regola d'arte anche su supporti difficili e irregolari.

Un sistema innovativo di drenaggio ad elevate prestazioni tecniche per la posa di pavimentazioni esterne.

Una soluzione efficace al precoce degrado di balconi e terrazze dovuto alla presenza di acqua di infiltrazione e di condensa all'interno del massetto.

Le membrane sono valorizzate da certificazioni di impermeabilizzazione che ne garantiscono l'uso in molteplici contesti.

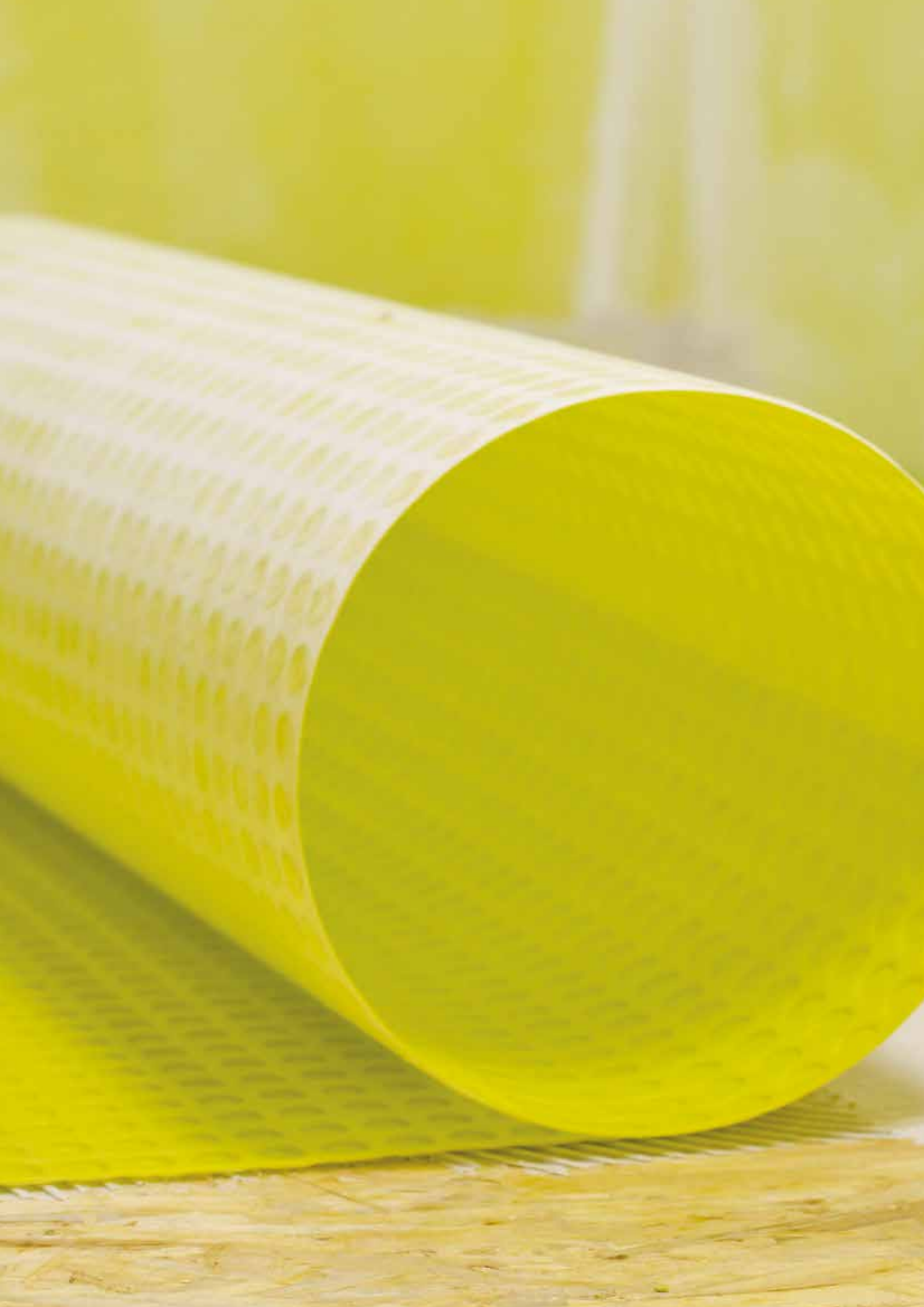

FOILTEC

Membrana impermeabilizzante in polietilene accoppiato con un tessuto da entrambi i lati. Viene posata principalmente in zone con forte presenza di acqua ed umidità contestualmente al rivestimento ceramico utilizzando un idoneo collante per piastrelle. La membrana, in materiale morbido ad elevata elasticità, compensa inoltre piccoli movimenti che dovessero verificarsi tra il supporto ed il rivestimento prevenendo la trasmissione batterica di sostanze nocive. Foiltec è fornita in rotoli di altezza un metro e prevede una gamma completa di accessori che si adattano alle differenti specifiche esigenze costruttive contribuendo ad una posa a regola d'arte.



foiltec

1. Piastrelle
2. Colla
3. **WATER-STOP FOILTEC**
4. Colla
5. Supporto

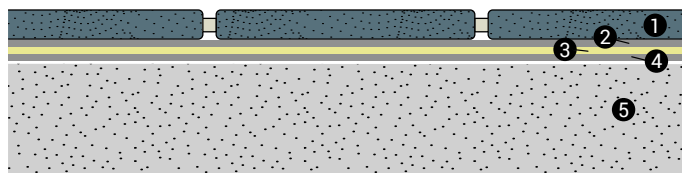

Polietilene (HDPE)

foiltec water-stop >> Membrana isolante spessore 0,5 mm in polietilene accoppiato su due lati compatibile con colla per piastrelle

Cod.	LxB mm	€/m ²	rot	€/rot	€/pallet	rot / pallet	
FOILTEC/05/G	30 mx1 m	14,04	1	421,2	12'636,00	30	
FOILTEC/05/5/G	5 mx1 m	17,85	1	89,25	9'371,25	105	
FOILTEC/05/10/G	10 mx1 m	17,85	1	178,5	18'742,50	105	

Foiltec/05/G

Lunghezza rotolo L = 30 m
Larghezza rotolo B = 1 m
Totale: 30 m²

Foiltec/05/5/G

Lunghezza rotolo L = 5 m
Larghezza rotolo B = 1 m
Totale: 5 m²

Foiltec/05/10/G

Lunghezza rotolo L = 10 m
Larghezza rotolo B = 1 m
Totale: 10 m²

foiltec water-stop >> Bandella per giunzioni e bordi perimetrali

Cod.	BxL mm	Finitura	€/m	rot
FOILTEC/15	0,15 mx30 m	-Fascetta	3,48	1
FOILTEC/15/10	0,15 mx10 m	-Fascetta	4,18	1

Foiltec/15

Lunghezza rotolo L = 30 m
Larghezza rotolo B = 0,15 m

Foiltec/15/10

Lunghezza rotolo L = 10 m
Larghezza rotolo B = 0,15 m

foiltec water-stop >> Raccordo angolo interno in polietilene accoppiato preformato

Cod.	Finitura	€/set	Pz / set
FOILTEC/I/G/SET2	- Angolare interno	16,67	2

foiltec water-stop >> Raccordo angolo esterno in polietilene accoppiato preformato

Cod.	Finitura	€/set	Pz / set
FOILTEC/E/G/SET2	- Angolare esterno	16,67	2

foiltec water-stop >> Raccordo per tubazioni in polietilene accoppiato preformato

Cod.	Finitura	€/pz	cf
FOILTEC/T20/G	- Tubo ø 15-20 mm	7,95	1

foiltec water-stop >> Set angoli 135°

Cod.	Finitura	€/set	Pz / set
FOILTEC/BENCHSET	- 2x Angolari 135° + Angolare top DX + Angolare top SX	54,01	4

fixxtec >> Adesivo sigillante multiuso impermeabile

Cod.	Descrizione	€/pz	Pz / cf
FIXXTEC	ADESIVO SIGILLANTE MULTIUSO IMPERMEABILIZZANTE 290ML	22,45	12

cf = confezione indivisibile

Per maggiori informazioni vai a pagina 308.

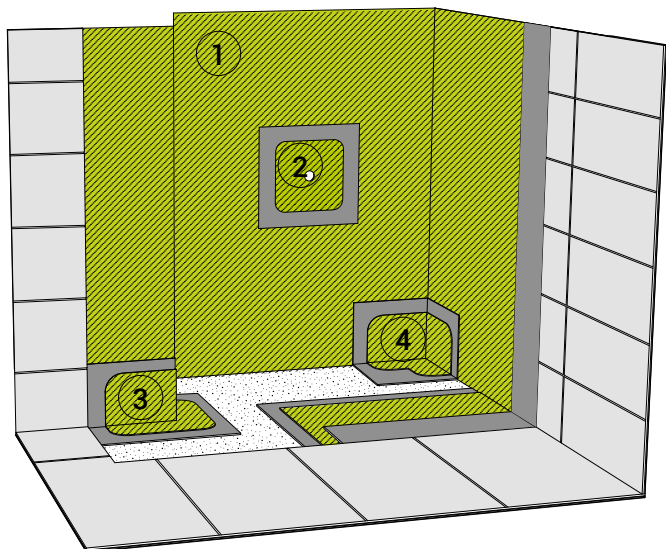

Foiltec ambientato

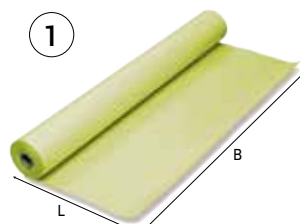

ROTOLO FOILTEC

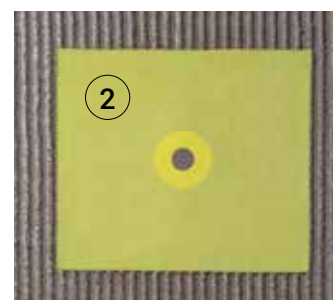

FOILTEC T20/G

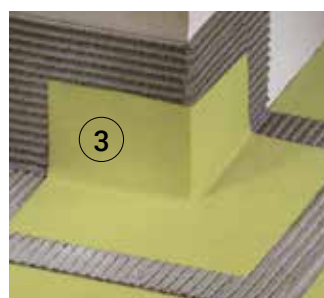

FOILTEC/E/G

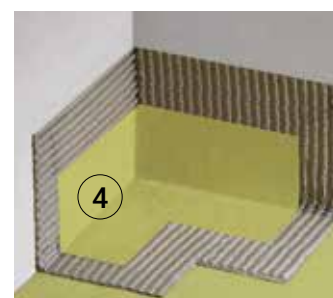

FOILTEC/I/G



BANDELLA DI GIUNZIONE



Adesivo sigillante FIXXTEC

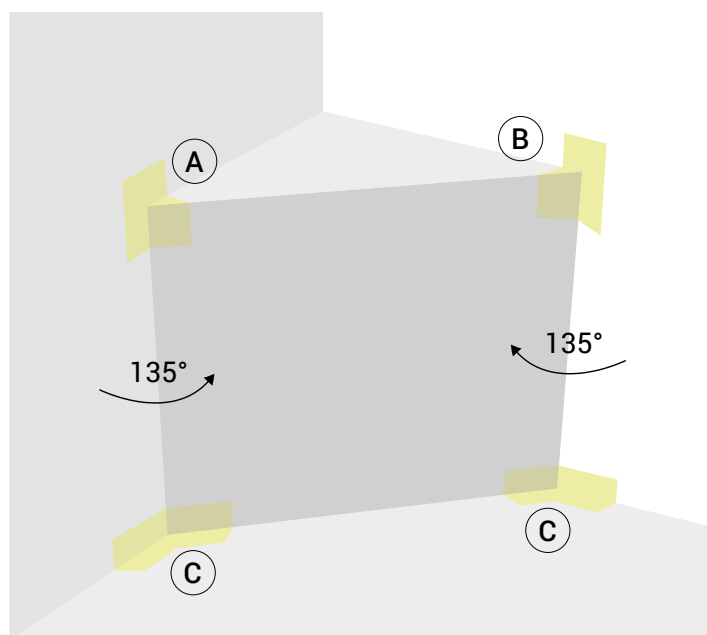

FOILTEC/BENCHSET

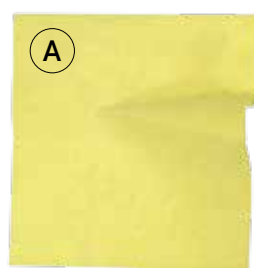

Angolare top SX

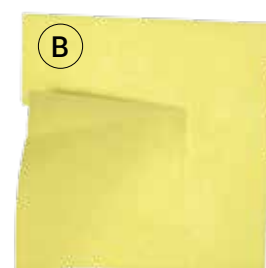

Angolare top DX

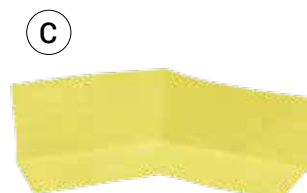

2x Angolari 135°



La membrana FOILTEC Water-Stop si compone di un film in polietilene da 0,5 mm accoppiato con un tessuto sintetico su ambo i lati che rende il sistema compatibile con i collanti per ceramica. FOILTEC Water-Stop si può utilizzare sia a pavimento che a rivestimento e funge, oltre che da impermeabilizzante anche da barriera vapore.

floortec

Floortec è una membrana desolidarizzante che viene posizionata tra pavimento ceramico e sottofondo. Il suo utilizzo evita il formarsi di crepe in quanto funge da compensatore delle tensioni tra la struttura di supporto e la pavimentazione. Blocca il vapore di risalita grazie alla struttura reticolare a forma di cilindro e permette, inoltre, la posa su tipologie di massetti diversi. È ideale quindi sia per uso interno che esterno. L'utilizzo di Floortec è spesso accompagnato dalla membrana Foiltec per garantire un'adeguata impermeabilizzazione secondaria.

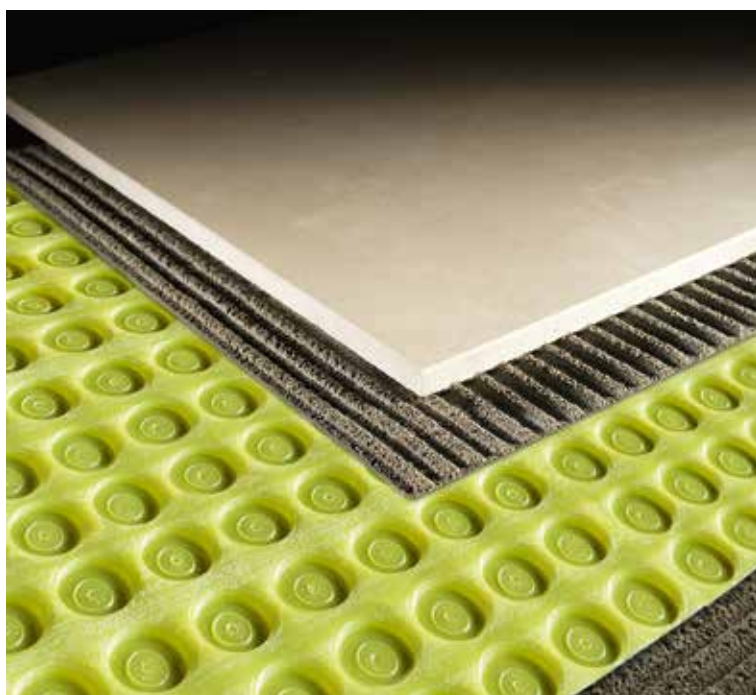

floortec

Dimensioni rotolo: L=30m B=1m Totale: 30m²

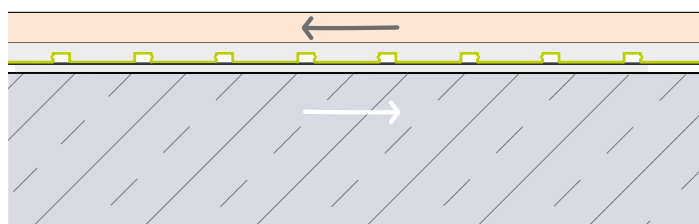

COMPENSAZIONE DELLE TENSIONI

(Caratteristica desolidarizzante)
Compensa le tensioni e i movimenti tra la struttura di supporto (massetto in cemento o strutture in legno) e la pavimentazione, cercando di evitare eventuali cedimenti o crepe delle piastrelle.

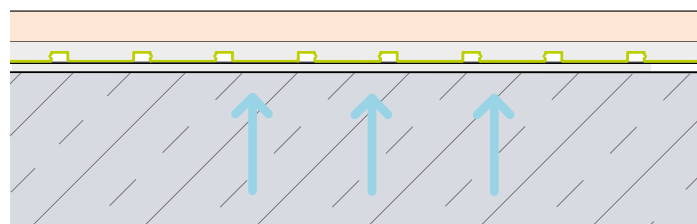

GESTIONE UMIDITÀ DI RISALITA

Gestione dell'umidità di risalita in caso di posa su massetto cementizio, che permette di posare il pavimento senza attendere il normale tempo di maturazione del calcestruzzo (28gg), lasciando sfogare l'umidità attraverso le intercapedini che si trovano tra la membrana impermeabile e il tessuto non tessuto.

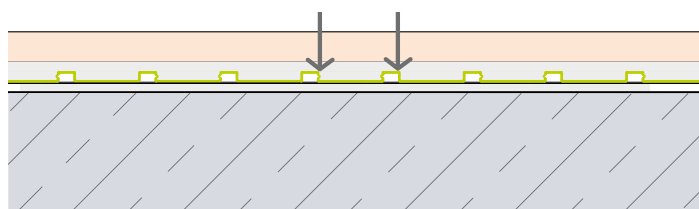

SUPPORTO AL CARICO

Maggiore resistenza al carico grazie alla struttura a colonne: Il collante, penetrando nelle cavità circolari, forma una solida struttura di supporto a colonne che consente di raggiungere, prima fra tutte le membrane a basso spessore, il grado 14 (Extra-heavy commercial) del Robinson Wheel test (il test del TCNA americano, "Tile Council National Association", vero standard di settore). (ASTM C627)

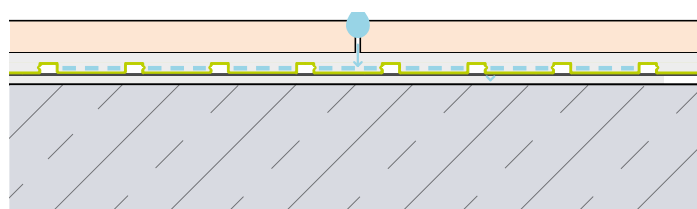

IMPERMEABILIZZAZIONE*

Impermeabilizzazione grazie al materiale (HDPE). La membrana blocca sullo strato superiore le eventuali infiltrazioni d'acqua favorendone il normale processo di evaporazione. Protegge così il massetto dalla percolazione d'acqua evitando dunque la formazione di ghiaccio in caso di temperature molto rigide.

* N.B.: La membrana è in materiale plastico resistente all'acqua, ma l'impermeabilizzazione totale può essere effettuata solo utilizzando nelle zone di giunzione e perimetrali bandelle ed angolari Foiltec. L'applicazione non corretta di questi accessori potrebbe compromettere la tenuta all'acqua. Attenzione inoltre, che la sola membrana non può essere utilizzata per una impermeabilizzazione primaria, per la quale bisogna sempre utilizzare una guaina bituminosa o prodotto analogo.

La membrana è in polietilene ad alta densità, accoppiata con TNT (tessuto non tessuto) di tipo Spunbond sul lato inferiore. In soli 3 mm di spessore si ottengono numerosi vantaggi e soluzioni per la posa di pavimenti in ceramica.

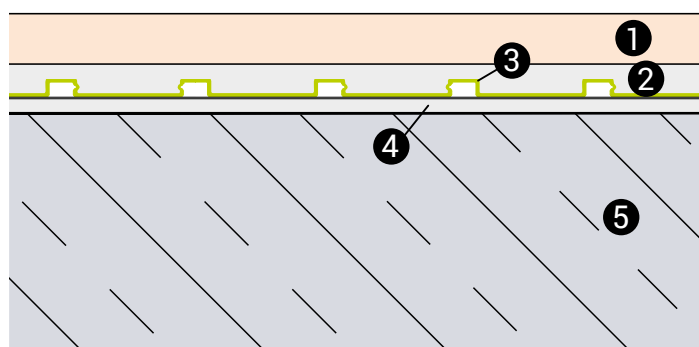

1. Piastrelle
2. Colla
3. **FLOORTEC**
4. Colla
5. Supporto

STRATIGRAFIA

floortec >> membrana in polietilene per la posa di pavimenti ceramici								
Cod.	LxB mm	Descrizione	€/m ²	rot	€/rot	€/pallet	rot/pallet	
FLOORTEC	30 mx1 m	MEMBRANA DESOLIDARIZZANTE 0,3 mm - L30 m	19,35	1	580,5	6'966,00	12	





BANDTEC

BANDTEC è un nastro impermeabilizzante in materiale flessibile utilizzabile per sigillare in maniera elastica gli angoli pareti/pavimento di bagni, docce, cucine, terrazzi, etc., anche in corrispondenza di giunti di dilatazione. BANDTEC è dotato di angoli esterni ed interni pretagliati.



bandtec

Elastomero termoplastico impermeabile

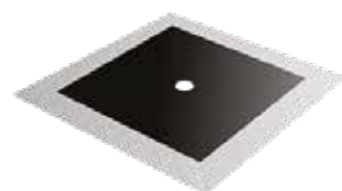
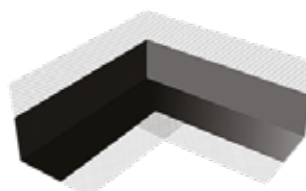
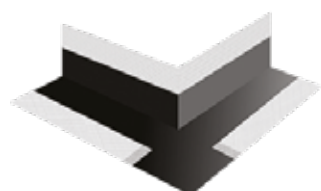

BANDTEC/12

BANDTEC/E

BANDTEC/I

BANDTEC/T

È consigliabile utilizzare l'adesivo multiuso FIXXTEC per l'incollaggio del prodotto. Maggiori informazioni a pagina 308.

bandtec >> Elastomero termoplastico impermeabile				
Cod.	BxL mm	Finitura	€/m ²	rot
BANDTEC/12	0.12mx50 m	-	4,78	1

bandtec >> Angolo interno in Elastomero termoplastico impermeabile				
Cod.	B mm	Finitura	€/pz	cf
BANDTEC/I	x	-	10,70	10**

bandtec >> Angolo esterno in Elastomero termoplastico impermeabile				
Cod.	B mm	Finitura	€/pz	cf
BANDTEC/E	x	-	10,70	10**

bandtec >> Raccordo per tubazioni in Elastomero termoplastico impermeabile				
Cod.	B mm	Finitura	€/pz	cf
BANDTEC/T	x	-	7,47	10**

* Aumento del 10% per quantità inferiori a 20.

** Aumento del 10% per quantità inferiori a quelle indicate.





FIXXTEC

FIXXTEC è un collante multiuso idoneo per sigillare e impermeabilizzare i punti di raccordo delle membrane FOILTEC ed è adatto all'incollaggio di un'ampia gamma prodotti, quali battiscopa, giunti di dilatazione e di raccordo, sgusce, profili di transizione, ecc...

FIXXTEC può essere applicato sia su superfici umide sia in immersione, svolgendo la funzione di collante e sigillante impermeabilizzante.



FIXXTEC

MS polimero

Bianco

fixxtec >> Adesivo sigillante multiuso impermeabile			
Cod.	Descrizione	€ / pz	Pz / cf
FIXXTEC	ADESIVO SIGILLANTE MULTIUSO IMPERMEABILIZZANTE 290ML	22,45	12

cf = confezione indivisibile



* Aumento del 10% per quantità inferiori a 20.

** Aumento del 10% per quantità inferiori a quelle indicate.

KOLLTEC

KOLLTEC è un adesivo monocomponente impermeabile a presa rapida, per l'incollaggio e la sigillatura degli accessori impermeabilizzanti FOILTEC, sia all'esterno che all'interno. KOLLTEC, in combinazione con le bandelle impermeabilizzanti FOILTEC/15, permette di sigillare ed impermeabilizzare le giunzioni della membrana desolidarizzante FLOORTEC, nonché i punti di raccordo con profili bordertec e i sistemi di scarico showertec, realizzando un lavoro a regola d'arte.



KOLLTEC

Adesivo tissotropico igroindurente monocomponente



Grigio

kolltec >> Adesivo monocomponente impermeabile a presa rapida			
Cod.	Descrizione	€/pz	Pz/cf
KOLLTEC	ADESIVO TISSOTROPICO IGROINDURENTE MONOCOMPONENTE 3KG	44,80	6

L'impasto si realizza aggiungendo un litro di acqua per una confezione da 3kg.

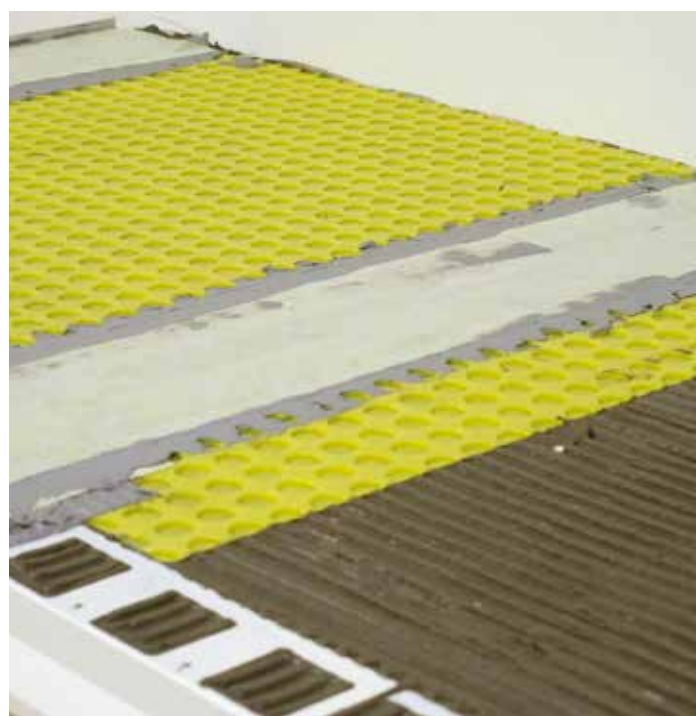
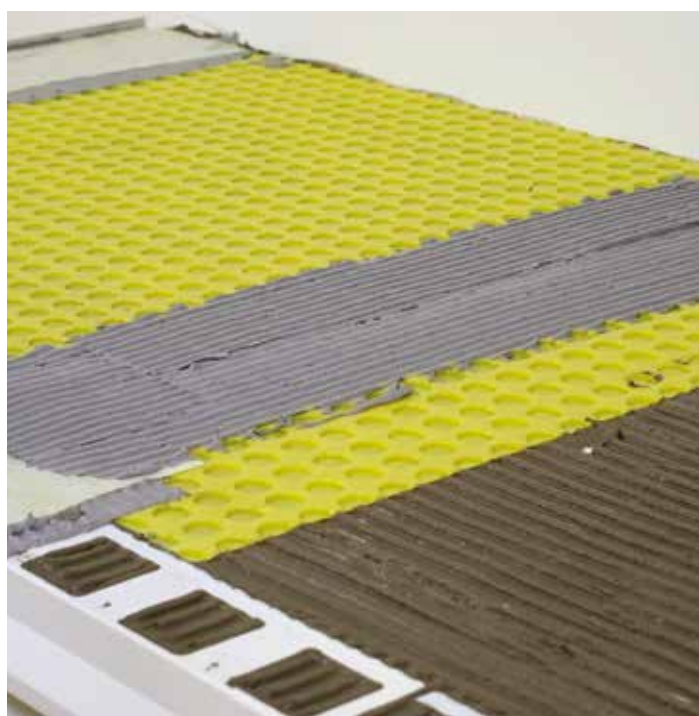

* Aumento del 10% per quantità inferiori a 20.

** Aumento del 10% per quantità inferiori a quelle indicate.



Battiscopa

Un programma completo di battiscopa tecnici in alternativa ai comuni battiscopa in legno delicati e sensibili all'umidità e ai battiscopa in ceramica non sempre disponibili come pezzi speciali.

I battiscopa in alluminio, oltre ad un moderno e piacevole effetto estetico, risultano resistenti nel tempo ed idonei al passaggio di cavi di servizio quali telefono, TV e computer. Da sottolineare l'innovativo battiscopa "bicolor design" che permette un effetto cromatico e di abbinamento con materiali fuori dal comune.

La gamma si completa con un sistema coordinato di protezioni murali in materiale plastico antibatterico da applicare qualora si vogliano salvaguardare i muri negli ambienti pubblici in genere.

L'ultima realizzazione "plano design" rivoluziona l'applicazione del battiscopa integrandolo alla parete.

Il battiscopa diventa in questo modo un reale elemento di "design integrato".

battiscopa BAR

Battiscopa decorativo con effetto multirighe nella parte a vista a ripresa degli standard decorativi degli zoccolini per cucine. Disponibile sia nella versione adesiva e non adesiva. I bordi sagomati garantiscono una perfetta adesione alle superfici di appoggio. L'aletta inferiore sporgente consente un opportuno spazio di dilatazione e di copertura della pavimentazione.



BAR600ASN

Lunghezza: 2,70 metri



Alluminio
H1 = 10 mm

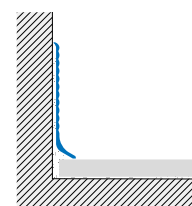

È consigliabile utilizzare l'adesivo multiuso FIXXTEC per l'incollaggio del prodotto. Maggiori informazioni a pagina 308.

Alluminio



AS



BAE-P



BAI-P



BAT-P

battiscopa >> BAR Millerighe in Alluminio Anodizzato - con Adesivo				
Cod.	B mm	Finitura	€ / m	Pz
BAR600ASA270	60	AS - Argento	13,91	20*

battiscopa >> BAR Millerighe in Alluminio Anodizzato - senza Adesivo				
Cod.	B mm	Finitura	€ / m	Pz
BAR600ASN270	60	AS - Argento	11,68	20*

battiscopa >> BAI Raccordo Interno in Plastica				
Cod.	B mm	Finitura	€ / pz	Pz
BAI600PS	60	PS - Argento	4,16	1

battiscopa >> BAE Raccordo Esterno in Plastica				
Cod.	B mm	Finitura	€ / pz	Pz
BAE600PS	60	PS - Argento	4,16	1

battiscopa >> BAT Terminale in Plastica				
Cod.	B mm	Finitura	€ / set	Pz / set
BAT600PSSETDS	60	PS - Argento	8,33	2

* Aumento del 10% per quantità inferiori a 20.

** Aumento del 10% per quantità inferiori a quelle indicate.



battiscopa BA

Battiscopa in alluminio o acciaio inox, da incollare o fissare con viti o chiodi. Di facile installazione per una finitura originale e duratura. I bordi sagomati garantiscono una perfetta adesione alle superfici di appoggio. L'aletta inferiore sporgente consente un'adeguata copertura del giunto di dilatazione perimetrale, consentendo un opportuno spazio di dilatazione alla pavimentazione.



BA600AOSB

Lunghezza: 2,70 metri



Acciaio Inox
H1 = 10 mm



Alluminio
H1 = 10 mm

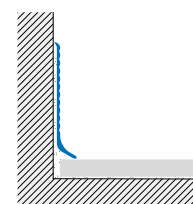

È consigliabile utilizzare l'adesivo multiuso FIXXTEC per l'incollaggio del prodotto. Maggiori informazioni a pagina 308.

Acciaio Inox

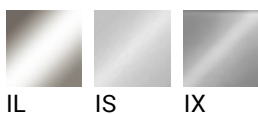

BA600 IX



BA600 ISN



BA800 IL

* Aumento del 10% per quantità inferiori a 20.

** Aumento del 10% per quantità inferiori a quelle indicate.

battiscopa >> BA in Acciaio Inox AISI 304 - DIN. 1.4301 - Lucido - con adesivo				
Cod.	B mm	Finitura	€/m	Pz
BA600ILA270	60	IL - Lucido	17,09	10**
BA800ILA270	80	IL - Lucido	22,49	10**

battiscopa >> BA in Acciaio Inox AISI 304 - DIN. 1.4301 - Spazzolato - Adesivo				
Cod.	B mm	Finitura	€/m	Pz
BA600ISA270	60	IS - Spazzolato	20,16	10**
BA800ISA270	80	IS - Spazzolato	25,56	10**

battiscopa >> BA in Acciaio Inox AISI 304 - DIN. 1.4301 - Lucido - senza adesivo				
Cod.	B mm	Finitura	€/m	Pz
BA600ILN270	60	IL - Lucido	14,69	15**
BA800ILN270	80	IL - Lucido	20,07	10**

battiscopa >> BA in Acciaio Inox AISI 304 - DIN. 1.4301 - Spazzolato - senza Adesivo				
Cod.	B mm	Finitura	€/m	Pz
BA600ISN270	60	IS - Spazzolato	17,77	15**
BA800ISN270	80	IS - Spazzolato	23,15	10**

battiscopa >> BA in Acciaio Inox AISI 304 - DIN. 1.4301 - Sabbiato				
Cod.	B mm	Finitura	€/m	Pz
BA600IX270	60	IX - Sabbiato	19,90	15**

battiscopa >> BAI Raccordi interni in plastica color inox				
Cod.	B mm	Finitura	€/pz	Pz
BAI600PI	60	PI - Effetto acciaio	6,15	1
BAI800PI	80	PI - Effetto acciaio	6,15	1

battiscopa >> BAE Raccordi esterni in plastica color inox				
Cod.	B mm	Finitura	€/pz	Pz
BAE600PI	60	PI - Effetto acciaio	6,15	1
BAE800PI	80	PI - Effetto acciaio	6,15	1

battiscopa >> BAT Terminali in plastica color inox				
Cod.	B mm	Finitura	€/set	Pz/set
BAT600PISETDS	60	PI - Effetto acciaio	12,29	2
BAT800PISETDS	80	PI - Effetto acciaio	12,29	2

Alluminio

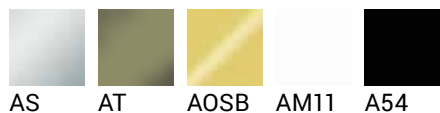

BA600 AS



BA600 AT

battiscopa >> BA in Alluminio Anodizzato - Adesivo				
Cod.	B mm	Finitura	€/m	Pz
BA450ASA270	45	AS - Argento	10,26	20*
BA600ASA270	60	AS - Argento	11,45	20*
BA800ASA270	80	AS - Argento	13,92	15**
BA1000ASA270	100	AS - Argento	17,51	15**

battiscopa >> BA in Alluminio Anodizzato - senza Adesivo				
Cod.	B mm	Finitura	€/m	Pz
BA450ASN270	45	AS - Argento	7,96	20*
BA600ASN270	60	AS - Argento	9,15	20*
BA800ASN270	80	AS - Argento	11,62	15**
BA1000ASN270	100	AS - Argento	15,01	15**
BA450AT270	45	AT - Titanio	13,16	20*
BA600AT270	60	AT - Titanio	14,3	20*

battiscopa >> BA in Alluminio Anodizzato Brillantato Spazzolato - senza Adesivo				
Cod.	B mm	Finitura	€/m	Pz
BA450AOSB270	45	AOSB - Oro spazz. brill.	14,39	20*
BA600AOSB270	60	AOSB - Oro spazz. brill.	15,64	20*

* Aumento del 10% per quantità inferiori a 20.

** Aumento del 10% per quantità inferiori a quelle indicate.

Alluminio

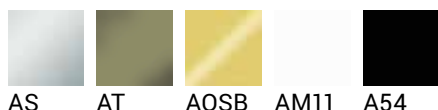

battiscopa >> BAJE Angolo Esterno in Alluminio Anodizzato				
Cod.	B mm	Finitura	€/set	Pz/set
BAJE450ASSET2	45	AS - Argento	13,64	2
BAJE600ASSET2	60	AS - Argento	13,64	2
BAJE800ASSET2	80	AS - Argento	13,64	2
BAJE1000ASSET2	100	AS - Argento	13,64	2
BAJE450ATSET2	45	AT - Titanio	14,88	2
BAJE600ATSET2	60	AT - Titanio	14,88	2

battiscopa >> BAJE Angolo Esterno in Alluminio Anodizzato Brillantato Spazzolato				
Cod.	B mm	Finitura	€/set	Pz/set
BAJE450AOSBSET2	45	AOSB - Oro spazz. brill.	19,83	2
BAJE600AOSBSET2	60	AOSB - Oro spazz. brill.	19,83	2

battiscopa >> BAJI Angolo Interno in Alluminio Anodizzato				
Cod.	B mm	Finitura	€/set	Pz/set
BAJI450ASSET2	45	AS - Argento	13,64	2
BAJI600ASSET2	60	AS - Argento	13,64	2
BAJI800ASSET2	80	AS - Argento	13,64	2
BAJI1000ASSET2	100	AS - Argento	13,64	2
BAJI450ATSET2	45	AT - Titanio	14,88	2
BAJI600ATSET2	60	AT - Titanio	14,88	2

battiscopa >> BAJI Angolo Interno in Alluminio Anodizzato Brillantato Spazzolato				
Cod.	B mm	Finitura	€/set	Pz/set
BAJI450AOSBSET2	45	AOSB - Oro spazz. brill.	19,83	2
BAJI600AOSBSET2	60	AOSB - Oro spazz. brill.	19,83	2

battiscopa >> BAJG Giunzione in Alluminio Anodizzato				
Cod.	B mm	Finitura	€/set	Pz/set
BAJG450ASSET2	45	AS - Argento	13,64	2
BAJG600ASSET2	60	AS - Argento	13,64	2
BAJG800ASSET2	80	AS - Argento	13,64	2
BAJG1000ASSET2	100	AS - Argento	13,64	2
BAJG450ATSET2	45	AT - Titanio	14,88	2
BAJG600ATSET2	60	AT - Titanio	14,88	2

battiscopa >> BAJG Giunzione in Alluminio Anodizzato Brillantato Spazzolato				
Cod.	B mm	Finitura	€/set	Pz/set
BAJG450AOSBSET2	45	AOSB - Oro spazz. brill.	19,83	2
BAJG600AOSBSET2	60	AOSB - Oro spazz. brill.	19,83	2

battiscopa >> BAJT Terminale DX + SX in Alluminio Anodizzato				
Cod.	B mm	Finitura	€/set	Pz/set
BAJT450ASSET2	45	AS - Argento	7,13	2
BAJT600ASSET2	60	AS - Argento	7,13	2
BAJT800ASSET2	80	AS - Argento	7,13	2
BAJT1000ASSET2	100	AS - Argento	7,13	2
BAJT450ATSET2	45	AT - Titanio	7,77	2
BAJT600ATSET2	60	AT - Titanio	7,77	2

battiscopa >> BAJT Terminale DX + SX in Alluminio Anodizzato Brillantato Spazzolato				
Cod.	B mm	Finitura	€/set	Pz/set
BAJT450AOSBSET2	45	AOSB - Oro spazz. brill.	14,49	2
BAJT600AOSBSET2	60	AOSB - Oro spazz. brill.	14,49	2

battiscopa >> BA in Alluminio Verniciato				
Cod.	B mm	Finitura	€/m	Pz
BA450AM11270	45	AM11 - Bianco Opaco	8,88	20*
BA600AM11270	60	AM11 - Bianco Opaco	10,00	20*
BA800AM11270	80	AM11 - Bianco Opaco	12,08	15**
BA450A54270	45	A54 - Nero Opaco	12,82	20*
BA600A54270	60	A54 - Nero Opaco	14,65	20*
BA800A54270	80	A54 - Nero Opaco	17,40	15**

battiscopa >> BAJE Angolo Esterno in Alluminio Verniciato				
Cod.	B mm	Finitura	€/set	Pz/set
BAJE450AM11SET2	45	AM11 - Bianco Opaco	14,88	2
BAJE600AM11SET2	60	AM11 - Bianco Opaco	14,88	2
BAJE800AM11SET2	80	AM11 - Bianco Opaco	14,88	2
BAJE450A54SET2	45	A54 - Nero Opaco	16,53	2
BAJE600A54SET2	60	A54 - Nero Opaco	16,53	2
BAJE800A54SET2	80	A54 - Nero Opaco	16,53	2

battiscopa >> BAJI Angolo Interno in Alluminio Verniciato				
Cod.	B mm	Finitura	€/set	Pz/set
BAJI450AM11SET2	45	AM11 - Bianco Opaco	14,88	2
BAJI600AM11SET2	60	AM11 - Bianco Opaco	14,88	2
BAJI800AM11SET2	80	AM11 - Bianco Opaco	14,88	2
BAJI450A54SET2	45	A54 - Nero Opaco	16,53	2
BAJI600A54SET2	60	A54 - Nero Opaco	16,53	2
BAJI800A54SET2	80	A54 - Nero Opaco	16,53	2

battiscopa >> BAJG Giunzione in Alluminio Verniciato				
Cod.	B mm	Finitura	€/set	Pz/set
BAJG450AM11SET2	45	AM11 - Bianco Opaco	14,88	2
BAJG600AM11SET2	60	AM11 - Bianco Opaco	14,88	2
BAJG800AM11SET2	80	AM11 - Bianco Opaco	14,88	2
BAJG450A54SET2	45	A54 - Nero Opaco	16,53	2
BAJG600A54SET2	60	A54 - Nero Opaco	16,53	2
BAJG800A54SET2	80	A54 - Nero Opaco	16,53	2

battiscopa >> BAJT Terminale DX + SX in Alluminio Verniciato				
Cod.	B mm	Finitura	€/set	Pz/set
BAJT450AM11SET2	45	AM11 - Bianco Opaco	7,77	2
BAJT600AM11SET2	60	AM11 - Bianco Opaco	7,77	2
BAJT800AM11SET2	80	AM11 - Bianco Opaco	7,77	2
BAJT450A54SET2	45	A54 - Nero Opaco	8,57	2
BAJT600A54SET2	60	A54 - Nero Opaco	8,57	2
BAJT800A54SET2	80	A54 - Nero Opaco	8,57	2

battiscopa >> BAE Angolo Esterno in Plastica				
Cod.	B mm	Finitura	€/pz	Pz
BAE600PS	60	PS - Argento	4,16	1
BAE800PS	80	PS - Argento	4,16	1

battiscopa >> BAI Angolo Interno in Plastica				
Cod.	B mm	Finitura	€/pz	Pz
BAI600PS	60	PS - Argento	4,16	1
BAI800PS	80	PS - Argento	4,16	1

battiscopa >> BAT Terminale in Plastica				
Cod.	B mm	Finitura	€/set	Pz/set
BAT600PSETDS	60	PS - Argento	8,33	2
BAT800PSETDS	80	PS - Argento	8,33	2

I colori della gamma Profilitec, come indicato nelle pagine finali del listino, sono disponibili a richiesta con le seguenti condizioni:
 - con tempi di consegna di 5 settimane;
 - per un quantitativo minimo di 100pz.

* Aumento del 10% per quantità inferiori a 20.

** Aumento del 10% per quantità inferiori a quelle indicate.



battiscopa BA700

Il battiscopa BA700 è un battiscopa in PVC da incollare o fissare con viti o chiodi. Il profilo presenta un piccolo raccordo sulla parte superiore per favorire l'incollaggio ed evitare l'accumulo di polvere e sporcizia sul bordo. Nella parte inferiore, invece, il raccordo è di maggiori dimensioni (11 mm) per compensare lo spazio che viene lasciato durante l'installazione fra pavimento e rivestimento, che viene solitamente riempito con colla o materiali isolanti, per consentire piccoli movimenti di assestamento e limitare noiosi ponti acustici.



BA700P12

Lunghezza: 2,00metri



PVC espanso
H1 = 8 mm

È consigliabile utilizzare l'adesivo multiuso FIXXTEC per l'incollaggio del prodotto. Maggiori informazioni a pagina 308.

PVC

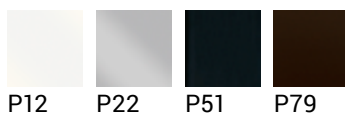

battiscopa >> BA700 in PVC espanso				
Cod.	B mm	Finitura	€ / m	Pz
BA700P12200	70	P12 - Bianco Avorio	4,78	100*
BA700P22200	70	P22 - Grigio Pastello	4,78	100*
BA700P51200	70	P51 - Nero	4,78	100*
BA700P79200	70	P79 - Noce	4,78	100*

* Aumento del 10% per quantità inferiori a 20.

** Aumento del 10% per quantità inferiori a quelle indicate.



battiscopa BAS

I battiscopa BAS sono studiati per soddisfare il moderno design minimalista in cui tutti gli elementi svolgono la loro funzione integrandosi tra loro in forma discreta ma efficace. I profili presentano una sezione squadrata rettangolare disponibile in 3 diverse altezze per soddisfare qualsiasi esigenza estetica.

I BAS presentano inoltre una cava nella parte non a vista per facilitare l'incollaggio ed evitare sbavature di colla durante la posa. I profili sono dotati di raccordi che si inseriscono nel profilo creando un piacevole effetto di continuità.



BAS600AS

Lunghezza: 2,70 metri



Alluminio

H1 = 10 mm

È consigliabile utilizzare l'adesivo multiuso FIXXTEC per l'incollaggio del prodotto. Maggiori informazioni a pagina 308.

Prodotto disponibile da Luglio 2024

Alluminio

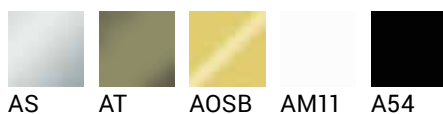

BAC400AS

battiscopa >> BAS in Alluminio Anodizzato				
Cod.	B mm	Finitura	€/m	Pz
BAS400AS270	40	AS - Argento	9,81	20*
BAS600AS270	60	AS - Argento	10,68	20*
BAS800AS270	80	AS - Argento	12,37	10**
BAS400AT270	40	AT - Titanio	14,84	20*
BAS600AT270	60	AT - Titanio	15,05	20*

battiscopa >> BAS in Alluminio Anodizzato Brillantato Spazzolato				
Cod.	B mm	Finitura	€/m	Pz
BAS400AOSB270	40	AOSB - Oro spazz. brill.	19,33	20*
BAS600AOSB270	60	AOSB - Oro spazz. brill.	19,51	20*

battiscopa >> BAC Capsule universali in Alluminio Anodizzato				
Cod.	B mm	Finitura	€/pz	Pz
BAC400AS	40	AS - Argento	10,36	1
BAC600AS	60	AS - Argento	11,54	1
BAC800AS	80	AS - Argento	12,71	1
BAC400AT	40	AT - Titanio	10,36	1
BAC600AT	60	AT - Titanio	11,54	1

battiscopa >> BAC Capsule universali in Alluminio Anodizzato Brillantato Spazzolato				
Cod.	B mm	Finitura	€/pz	Pz
BAC400AOSB	40	AOSB - Oro spazz. brill.	10,36	1
BAC600AOSB	60	AOSB - Oro spazz. brill.	11,54	1

* Aumento del 10% per quantità inferiori a 20 (■)

** Aumento del 10% per quantità inferiori a quelle indicate (■)

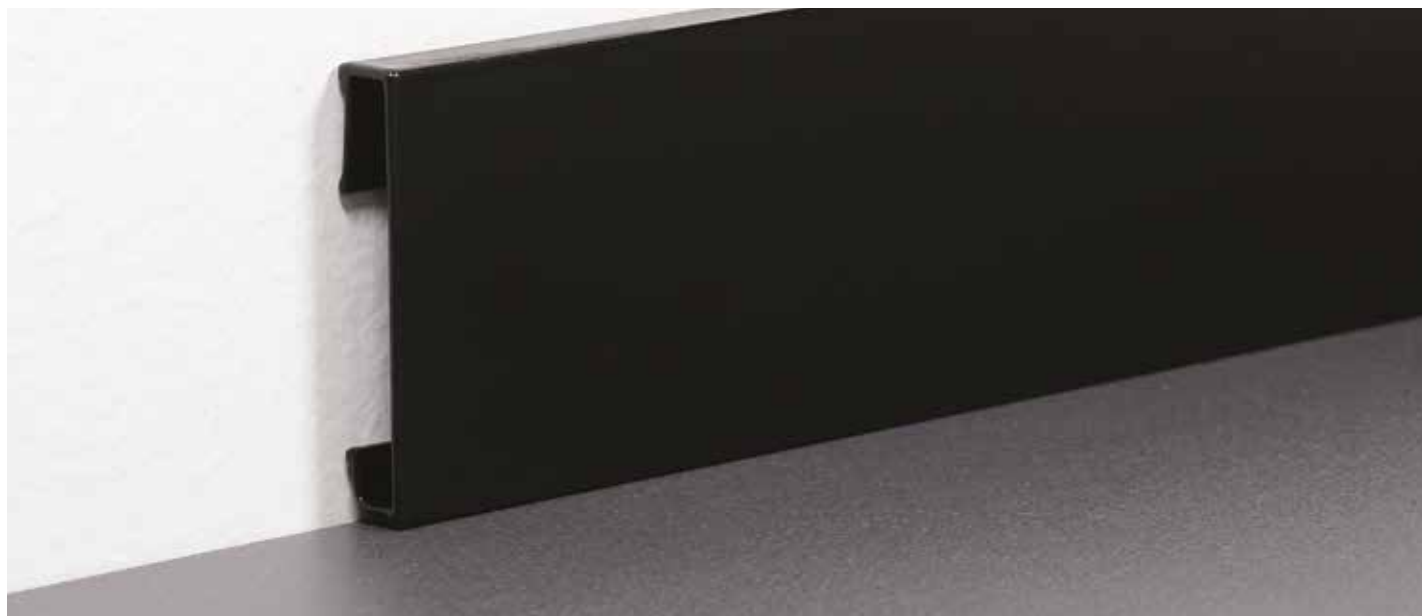

BAS400A54

battiscopa >> BAS in Alluminio Verniciato				
Cod.	B mm	Finitura	€ / m	Pz
BAS400AM11270	40	AM11 - Bianco Opaco	10,72	20*
BAS600AM11270	60	AM11 - Bianco Opaco	11,57	20*
BAS800AM11270	80	AM11 - Bianco Opaco	13,53	10**
BAS400A54270	40	A54 - Nero Opaco	15,33	20*
BAS600A54270	60	A54 - Nero Opaco	15,66	20*
BAS800A54270	80	A54 - Nero Opaco	19,34	10**

battiscopa >> BAC Capsule universali in Alluminio Verniciato				
Cod.	B mm	Finitura	€ / pz	Pz
BAC400AM11	40	AM11 - Bianco Opaco	10,36	1
BAC600AM11	60	AM11 - Bianco Opaco	11,54	1
BAC800AM11	80	AM11 - Bianco Opaco	12,71	1
BAC400A54	40	A54 - Nero Opaco	10,36	1
BAC600A54	60	A54 - Nero Opaco	11,54	1
BAC800A54	80	A54 - Nero Opaco	12,71	1

* Aumento del 10% per quantità inferiori a 20 (■)

** Aumento del 10% per quantità inferiori a quelle indicate (■)

battiscopa BI

Battiscopa in alluminio ad incastro per nascondere e proteggere efficacemente piccoli cavi di servizio con un gradevole risultato estetico. I supporti, da fissare alla parete con viti, sono stati progettati per alloggiare fili di computer, telefoni e altri impianti. Ideali per uffici, centri commerciali, perché perfettamente abbinabili a tutti i tipi di pavimenti ed arredi.



BIS20ANF + BI700ASN

Lunghezza: 2,70 metri

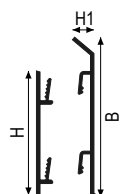

BASE: BIS 20 ANF + TOP: BI - Alluminio
H1 = 10 mm

Alluminio

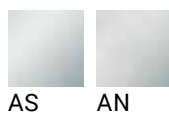

battiscopa >> BIS Supporto in Alluminio Naturale - Forato				
Cod.	H mm	Finitura	€ / pz	Pz
BIS20ANF	X	AN - Naturale	1,88	10**

Supporti non compresi da ordinarsi separatamente, suggeriti da 2 a 3 pz/m.

battiscopa >> BI - TOP ad incastro in Alluminio Anodizzato				
Cod.	B mm	Finitura	€ / m	Pz
BI700ASN270	70	AS - Argento	10,42	15**
BI1000ASN270	100	AS - Argento	16,87	15**

battiscopa >> BII Raccordo Interno in Plastica				
Cod.	H mm	Finitura	€ / pz	Pz
BII700PS	X	PS - Argento	4,29	10**

battiscopa >> BIE Raccordo Esterno in Plastica				
Cod.	B mm	Finitura	€ / pz	Pz
BIE700PS	X	PS - Argento	4,29	10**

battiscopa >> BIT Raccordo Terminale in Plastica				
Cod.	B mm	Finitura	€ / set	Pz / set
BIT700PSSETDS	X	PS - Argento	4,29	2

* Aumento del 10% per quantità inferiori a 20.

** Aumento del 10% per quantità inferiori a quelle indicate.

battiscopa

BI800

Battiscopa brevettato in alluminio composto da due elementi a vista distinti tra loro. L'elemento di base BIB, che caratterizza la parte inferiore, viene fornito in alluminio anodizzato argento e funge da base di fissaggio con viti e tasselli oppure incollato, garantendo resistenza e inossidabilità della parte inferiore del battiscopa a contatto con l'umidità. L'elemento base BIM è un profilo tecnico per pavimentazioni esterne in grado di coprire e raccordare la guaina esterna risvoltata. L'elemento superiore si assembla ad incastro, coprendo il fissaggio e creando un innovativo effetto estetico grazie all'utilizzo di materiali e colorazioni diverse tra loro. Il battiscopa permette inoltre il passaggio di eventuali cavi di servizio tipo TV e telefonici.



BIM800ASN + BI800ASN

Lunghezza: 2,70 metri

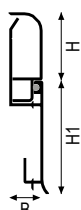

BIM 800 ASN + BI 800
H1 = 50 mm

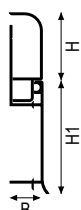

BIB 800 ASN + BI 800
H1 = 50 mm

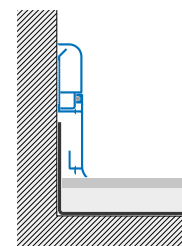

È consigliabile utilizzare l'adesivo multiuso FIXXTEC per l'incollaggio del prodotto. Maggiori informazioni a pagina 308.

Alluminio

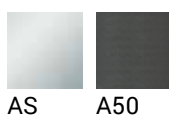

battiscopa >> BIM - BASE ad incastro per raccordare la guaina isolante in Alluminio Anodizzato combinabile con i TOP nelle sottostanti tabelle				
Cod.	B mm	Finitura	€/m	Pz
BIM800ASN270	15	AS - BASE Argento	14,12	10**

battiscopa >> BI - TOP ad incastro in Alluminio Anodizzato				
Cod.	HxB mm	Finitura	€/m	Pz
BI800ASN270	30x15	AS - Argento	7,98	20*

battiscopa >> BI - TOP ad incastro in Alluminio Verniciato Modern Line				
Cod.	HxB mm	Finitura	€/m	Pz
BI800A50270	30x15	A50 - Micaceo Goffrato	9,85	20*

battiscopa >> BII Raccordo Interno in Plastica				
Cod.	HxB mm	Finitura	€/pz	Pz
BII800PS	x	PS - Argento	4,16	1

battiscopa >> BIE Raccordo Esterno in Plastica				
Cod.	HxB mm	Finitura	€/pz	Pz
BIE800PS	x	PS - Argento	4,16	1

battiscopa >> BIT Terminale in Plastica				
Cod.	H mm	Finitura	€/set	Pz / set
BIT800PSSETDS		PS - Argento	4,16	2

* Aumento del 10% per quantità inferiori a 20.

** Aumento del 10% per quantità inferiori a quelle indicate.

Alluminio

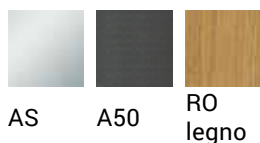

AS

A50

RO
legno

BIB + BI 800 RON

battiscopa >> BIB - BASE ad incastro in Alluminio Anodizzato
combinabile con i TOP nelle sottostanti tabelle

Cod.	B mm	Finitura	€/m	Pz
BIB800ASN270	15	AS - BASE Argento	14,12	10**

battiscopa >> BI - TOP ad incastro in Alluminio Anodizzato

Cod.	HxB mm	Finitura	€/m	Pz
BI800ASN270	30x15	AS - Argento	7,98	20*

battiscopa >> BI - TOP ad incastro in Alluminio Verniciato Modern Line

Cod.	HxB mm	Finitura	€/m	Pz
BI800A50270	30x15	A50 - Micaceo Goffrato	9,85	20*

battiscopa >> BI - TOP ad incastro in Legno effetto "Bicolor"

Cod.	HxB mm	Finitura	€/m	Pz
BI800RO270	30x15	RO - Rovere Lucido	16,04	20*
BI800RON270	30x15	RO - Rovere Naturale	14,44	20*

* Aumento del 10% per quantità inferiori a 20.

** Aumento del 10% per quantità inferiori a quelle indicate.

battiscopa BT

Profilo minimale in alluminio di raccordo tra pavimenti e rivestimenti di basso spessore o in mosaico vetroso. La particolare sezione del profilo permette di raccordare il rivestimento a basso spessore con il pavimento, lasciando in essere il corretto giunto di dilatazione perimetrale. L'aletta inferiore sporgente consente un'adeguata copertura del giunto di dilatazione perimetrale, nascondendo allo stesso tempo possibili difetti di taglio della lastra posata a pavimento.



BT45AS

Lunghezza: 2,70 metri

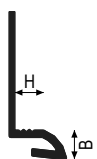

Alluminio
B = 5 mm

Alluminio



AS ASB

battiscopa >> BT in Alluminio Anodizzato + spessori sottili				
Cod.	H mm	Finitura	€/m	Pz
BT45AS270	4,5	AS- Argento	8,91	40*

battiscopa >> BT in Alluminio Brillantato+ spessori sottili				
Cod.	H mm	Finitura	€/m	Pz
BT45ASB270	4,5	ASB- Cromo	14,60	40*

* Aumento del 10% per quantità inferiori a 20.

** Aumento del 10% per quantità inferiori a quelle indicate.



battiscopa BFW

Il profilo PLANO BFW è un profilo che consente agli utilizzatori di pareti in cartongesso di realizzare un battiscopa filo muro con lo stesso materiale (ceramica o legno) utilizzato per la pavimentazione. Il profilo, che rimane invisibile, funziona da supporto per l'incollaggio del battiscopa ed è compatibile con le sezioni più comuni di cartongesso. Il battiscopa PLANO BFW 1000/130 presenta una scanalatura che consente anche l'applicazione di una striscia led.



BFW600AN

Lunghezza: 2,70 metri



BFW 600 - Alluminio



BFW 1000/130 - Alluminio



BFW 1000/220 - Alluminio



È consigliabile utilizzare l'adesivo multiuso FIXXTEC per l'incollaggio del prodotto. Maggiori informazioni a pagina 308.

Alluminio



AN



BFW600



BFWG



BFWI

plano >> BFW 600 in Alluminio a filo muro da rivestire con ceramica o legno				
Cod.	HxB mm	Finitura	€/m	Pz
BFW600AN270	13,5x60	AN - Naturale	11,97	15**
BFW1000/130AN270	13x100	AN - Naturale	26,35	8**
BFW1000/220AN270	22x100	AN - Naturale	20,60	12**

plano >> BFWI Raccordo Interno in Plastica per BFW			
Cod.	Finitura	€/set	Pz/set
BFWI600PSET5	PS - Argento	11,89	5

plano >> BFW600 Raccordo Esterno in Plastica per BFW			
Cod.	Finitura	€/set	Pz/set
BFW600PSET5	PS - Argento	11,89	5

plano >> BFWG Giunzione in Plastica per BFW			
Cod.	Finitura	€/set	Pz/set
BFWG600PSET10	PS - Argento	3,91	10

* Aumento del 10% per quantità inferiori a 20.

** Aumento del 10% per quantità inferiori a quelle indicate.



battiscopa BFZ

BFZ è un profilo da costruzione che consente di realizzare un battiscopa a filo muro con lo stesso materiale della pavimentazione. Nella parte inferiore sono presenti delle apposite scanalature, ideate per l'incastro di un profilo lineare, realizzato per determinare il piano del massetto e garantire un perfetto posizionamento delle altezze di porte e finestre.



BFZ1000/130AN

Lunghezza: 2,70 metri



Alluminio

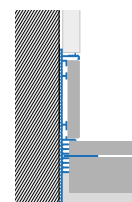

PP12X2AN incluso nella confezione

È consigliabile utilizzare l'adesivo multiuso FIXXTEC per l'incollaggio del prodotto. Maggiori informazioni a pagina 308.

Alluminio



AN

plano >> BFZ in Alluminio da costruzione				
Cod.	HxB mm	Finitura	€/m	Pz
BFZ1000/130AN270	12,5x120	AN - Naturale	37,72	8**

* Aumento del 10% per quantità inferiori a 20.

** Aumento del 10% per quantità inferiori a quelle indicate.



plano BF

Plano design è un battiscopa brevettato che si integra nella parete. Il sistema prevede un primo profilo di supporto da inserire nella struttura della parete sia essa in cartongesso o intonacata. Al completamento del pavimento e della parete viene inserito il profilo di finitura in alluminio oppure legno creando un effetto complanare di indubbia efficacia estetica. Il profilo di finitura, applicato ad incastro, si adatta a differenze di livello di 5 mm grazie allo "scuretto" di compensazione che sottolinea la linea di demarcazione, con piacevole effetto estetico e di design.



BF600ASN + BF550ASN

Lunghezza: 2,70 metri

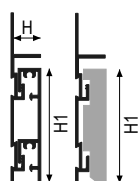

BASE: BF 600 + TOP: BF 550 - Alluminio
H = 13 mm

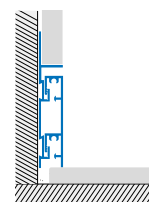

È consigliabile utilizzare l'adesivo multiuso FIXXTEC per l'incollaggio del prodotto. Maggiori informazioni a pagina 308.

Alluminio

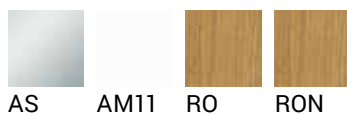

BFC AM11

* Aumento del 10% per quantità inferiori a 20.

** Aumento del 10% per quantità inferiori a quelle indicate.



plano BF

Alluminio

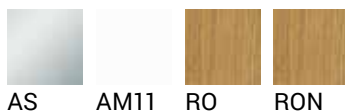

plano >> BF - BASE in Alluminio Anodizzato - Plano Design a filo parete				
Cod.	H1 mm	Finitura	€/m	Pz
BF600ASN270	60	AS - Argento	14,78	10**

plano >> BF - TOP in Alluminio Anodizzato per BF 600				
Cod.	H1 mm	Finitura	€/m	Pz
BF550ASN270	55	AS - Argento	12,96	15**

plano >> BFC Raccordo in Alluminio Anodizzato per battiscopa Plano Design				
Cod.	H1 mm	Finitura	€/pz	Pz
BFC550AS	55	AS - Argento	10,36	1

plano >> BF - TOP in Alluminio Verniciato per BF 600				
Cod.	H1 mm	Finitura	€/m	Pz
BF550AM11270	55	AM11 - Bianco Opaco	15,14	15**

plano >> BFC Raccordo in Alluminio Verniciato per battiscopa Plano Design				
Cod.	H1 mm	Finitura	€/pz	Pz
BFC550AM11	55	AM11 - Bianco Opaco	10,36	1

plano >> BF - TOP in Rovere Naturale per BF 600				
Cod.	H1 mm	Finitura	€/m	Pz
BF550RON270	55	RO - Rovere Naturale	19,63	15**
BF550RO270	55	RO - Rovere Lucido	21,11	15**

* Aumento del 10% per quantità inferiori a 20.

** Aumento del 10% per quantità inferiori a quelle indicate.

plano PS

Profiltec espande la gamma dei battiscopa con l'introduzione della famiglia PS Plano, appositamente studiata per l'applicazione integrata dei pannelli di cartongesso a rivestimento. Il battiscopa PS Plano, realizzato in alluminio, è proposto in due altezze (70 e 100 mm), in finiture sia verniciate che anodizzate ed è indicato per le applicazioni di pannelli in cartongesso direttamente in parete. Il profilo, che ha più altezze di installazione e spessore lastra, risulta di facile applicazione mediante l'impiego di FIXXTEC, l'apposito collante in cartuccia, oppure mediante il fissaggio con viti. L'innovativa geometria lo rende particolarmente adatto alle applicazioni dove è richiesto un certo spazio per il giunto perimetrale, pur contenendo al minimo la curvatura in basso, al fine di mantenere l'aspetto pulito nelle linee. Il frontalino, inoltre, favorisce un eventuale posizionamento di striscie LED, qualora fossero richieste dal designer.



PS1000/13AM11

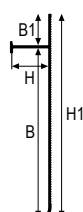

Alluminio
 B1 = 13 mm
 H1 = B1 + B + 1,3 mm

Lunghezza: 2,70 metri

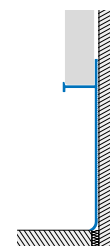

Alluminio



plano >> PS Profilo per cartongesso in Alluminio Anodizzato				
Cod.	HxB mm	Finitura	€/m	Pz
PS700/13AS270	13x70	AS - Argento	12,97	10**
PS1000/13AS270	13x100	AS - Argento	18,98	10**
PS700/15AS270	15x70	AS - Argento	13,29	10**
PS1000/15AS270	15x100	AS - Argento	19,22	10**

plano >> PS Profilo per cartongesso in Alluminio Verniciato				
Cod.	HxB mm	Finitura	€/m	Pz
PS700/13AM11270	13x70	AM11 - Bianco opaco	13,21	10**
PS1000/13AM11270	13x100	AM11 - Bianco opaco	18,98	10**
PS700/15AM11270	15x70	AM11 - Bianco opaco	13,53	10**
PS1000/15AM11270	15x100	AM11 - Bianco opaco	19,22	10**
PS700/13A54270	13x70	A54 - Nero Opaco	13,21	10**
PS1000/13A54270	13x100	A54 - Nero Opaco	18,98	10**
PS700/15A54270	15x70	A54 - Nero Opaco	13,53	10**
PS1000/15A54270	15x100	A54 - Nero Opaco	19,22	10**

* Aumento del 10% per quantità inferiori a 20 (■)

** Aumento del 10% per quantità inferiori a quelle indicate (■)

plano PS130

Il cartongesso è un materiale sempre più scelto e utilizzato nell'edilizia moderna sia residenziale che commerciale. Il nuovo profilo in alluminio anodizzato PS130, ancora unico nel suo genere, vuole inserirsi in questo filone come elemento di finitura e pregio con un valore aggiunto sia nella messa in opera che nel design. Il nuovo elemento è idoneo all'utilizzo sia come jolly negativo, dal piacevole effetto minimalista, con la possibilità di raccordarsi a pavimento con il battiscopa ad incasso PLANO DESIGN BF, sia come scuretto decorativo a soffitto, in linea con le più attuali tendenze di progettazione. La sezione a vista di 13 mm x 13 mm si sposa perfettamente con lo spessore delle più usate lastre in cartongesso.



PS130AGR

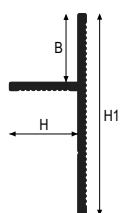

Alluminio
B = 13 mm
H1 = 38,2 mm

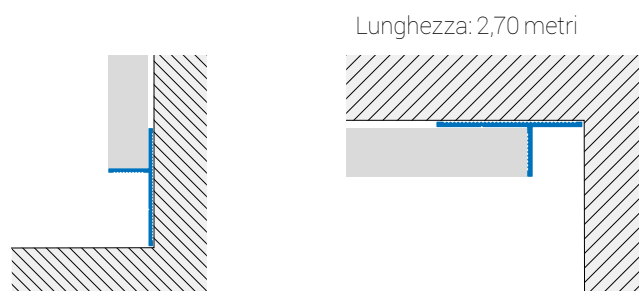

È consigliabile utilizzare l'adesivo multiuso FIXXTEC per l'incollaggio del prodotto. Maggiori informazioni a pagina 308.

Alluminio



plano >> PS130 Profilo per cartongesso in Alluminio Anodizzato				
Cod.	H mm	Finitura	€/m	Pz
PS130AS270	13	AS - Argento	7,09	30*
PS130AGR270	13	AGR - Grafite	11,62	30*

plano >> PS130 Profilo per cartongesso in Alluminio Verniciato				
Cod.	H mm	Finitura	€/m	Pz
PS130AM11270	13	AM11 - Bianco opaco	8,95	30*
PS130A54270	13	A54 - Nero Opaco	8,95	30*



PS130AS

* Aumento del 10% per quantità inferiori a 20 (■)

** Aumento del 10% per quantità inferiori a quelle indicate (■)



sanitec IC60

Sanitec IC60 è un battiscopa in resina nato per l'esecuzione di raccordi igienici tra pavimento e rivestimento o tra due pareti, in particolare nel settore ospedaliero, chimico ed alimentare. Ideato per applicazioni su superfici già esistenti, quindi utilizzabili per ristrutturazioni e messa a norma di edifici pubblici costruiti precedentemente perché rispondente alle normative vigenti. I bordi esterni sagomati garantiscono una perfetta adesione del profilo al supporto.



IC60P11

Lunghezza: 2,70 metri

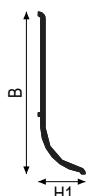

PVC
H1 = 20 mm

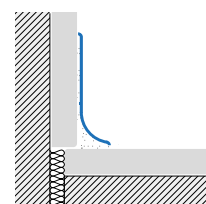

È consigliabile utilizzare l'adesivo multiuso FIXXTEC per l'incollaggio del prodotto. Maggiori informazioni a pagina 308.

PVC

P11

battiscopa >> IC in Resina Sintetica Colormassa Resinil				
Cod.	B mm	Finitura	€/m	Pz
IC60P11270	60	P11 - Bianco Puro	7,28	40*

* Aumento del 10% per quantità inferiori a 20.

** Aumento del 10% per quantità inferiori a quelle indicate.

wallprotection WB

Battiscopa in resina sintetica color massa, resistente agli urti ed autoestinguente. La superficie risulta pressoché liscia per una maggiore igiene e pulizia. Realizzabile in colorazioni differenti abbinabili tra loro per ottenere il particolare effetto "Bicolor design". Il battiscopa prevede, nella parte inferiore, un raccordo arrotondato per la pulizia, rispondente alle principali normative igieniche. Il battiscopa, grazie alla composizione del materiale e all'apposita nicchia può essere saldato chimicamente al pavimento in PVC come spesso previsto dalle disposizioni igieniche. I battiscopa sono perfettamente coordinati con gli altri profili della gamma Wallprotection, angolari paraspigoli (WA) e paracolpi murali (WP).



WB100P11/22

Lunghezza: 2,70 metri



Resina sintetica
H1 = 15,8 mm

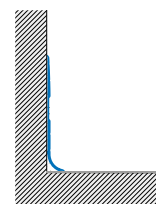

È consigliabile utilizzare l'adesivo multiuso FIXXTEC per l'incollaggio del prodotto. Maggiori informazioni a pagina 308.

Resina Sintetica

wallprotection >> WB in Resina Sintetica Colormassa Resintop				
Cod.	B mm	Finitura	€ / m	Pz
WB100P11/22270	100	P11 - Bianco + Grigio pastello	9,60	15**
WB100P11/11270	100	P11 - Bianco + Bianco puro	9,60	15**
WB100P22/22270	100	P22 - Grigio + Grigio pastello	9,60	15**

* Aumento del 10% per quantità inferiori a 20.

** Aumento del 10% per quantità inferiori a quelle indicate.



Sistemi di drenaggio

La gestione delle acque interne è un tema sempre più interessante sul quale le scelte tecniche e progettuali focalizzano i loro interessi in modo crescente.

Showertec Linear è una serie di canaline doccia per il bagno moderno che consente di realizzare vani bagno privi di barriere architettoniche. Può essere corredata da funzionali profili pendenzati e soluzioni tecniche innovative per realizzare o rimodernare una doccia.

Square Drain è un sistema semplice e comodo di veicolazione delle acque su pilette quadrate.

Multidrain è una linea completa di moduli pendenzati che permettono di risolvere il problema dello scarico dell'acqua in terrazze o ambienti interni realizzati con piastrelle di grandi formati e che richiedono una soluzione di design ma funzionale.

Docce filo pavimento

Le docce costruite a filo pavimento rispecchiano le ultime tendenze di design che spesso prevedono generalmente l'installazione di sistemi di scarico lineari. Possono essere presenti griglie di scarico oppure, nei modelli più raffinati, lo scarico dell'acqua avviene attraverso fessure che seguono il perimetro della canalina risultando quasi invisibili essendo integrate nelle fughe delle piastrelle della doccia. Assieme al corpo di scarico della canalina, per una doccia costruita a regola d'arte possono essere installati dei ripiani già pendenziati sui quali alloggiare la canalina e poi da rivestire successivamente con la pavimentazione.

Ci sono diversi motivi che spingono i designer e i proprietari di casa a optare per una doccia a filo pavimento, eccoli illustrati di seguito:

- Possibilità di sostituzione della vasca da bagno in fase di ristrutturazione;
- Accessibilità alla doccia garantita anche a persone con mobilità ridotta, grazie all'assenza del tradizionale piatto doccia rialzato rispetto al pavimento;
- Design pulito, lineare e minimale della doccia.

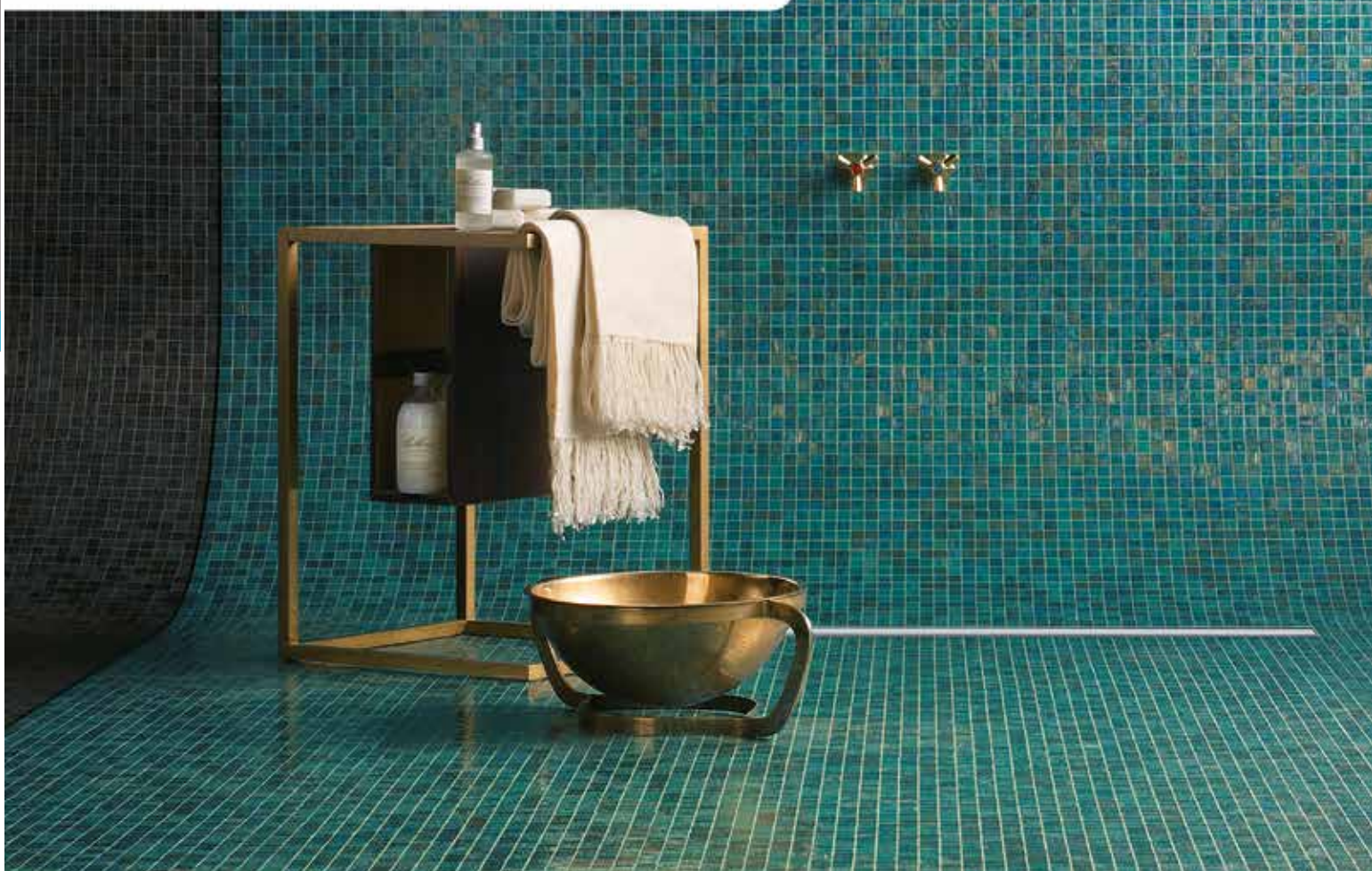

shower+tec[®] linear

Canaline lineari

La canalina di drenaggio showertec linear STL è composta da 3 parti : body, cover e frame. Le canaline hanno misure che partono da 600 mm fino a 1200 mm e possono essere installate con altezze piastrelle fino a oltre 20mm. Le finiture disponibili spaziano dall'acciaio all'alluminio e possono soddisfare le richieste più esigenti come gamma cromatica. Le cover sono griglie di scarico di tipo perimetrale con design minimalista ed è prevista anche la versione piastrellabile per rendere il sistema di drenaggio praticamente invisibile. Le cornici sono abbinabili con le finiture delle cover e hanno la stessa flessibilità di impiego.

L'impermeabilizzazione del sistema di drenaggio è garantita dalla membrana preincollata. La canalina di drenaggio può essere montata sull'apposito piatto doccia prependenziato per una doccia perfettamente drenante e con un design regolare e moderno.





Showertec Linear

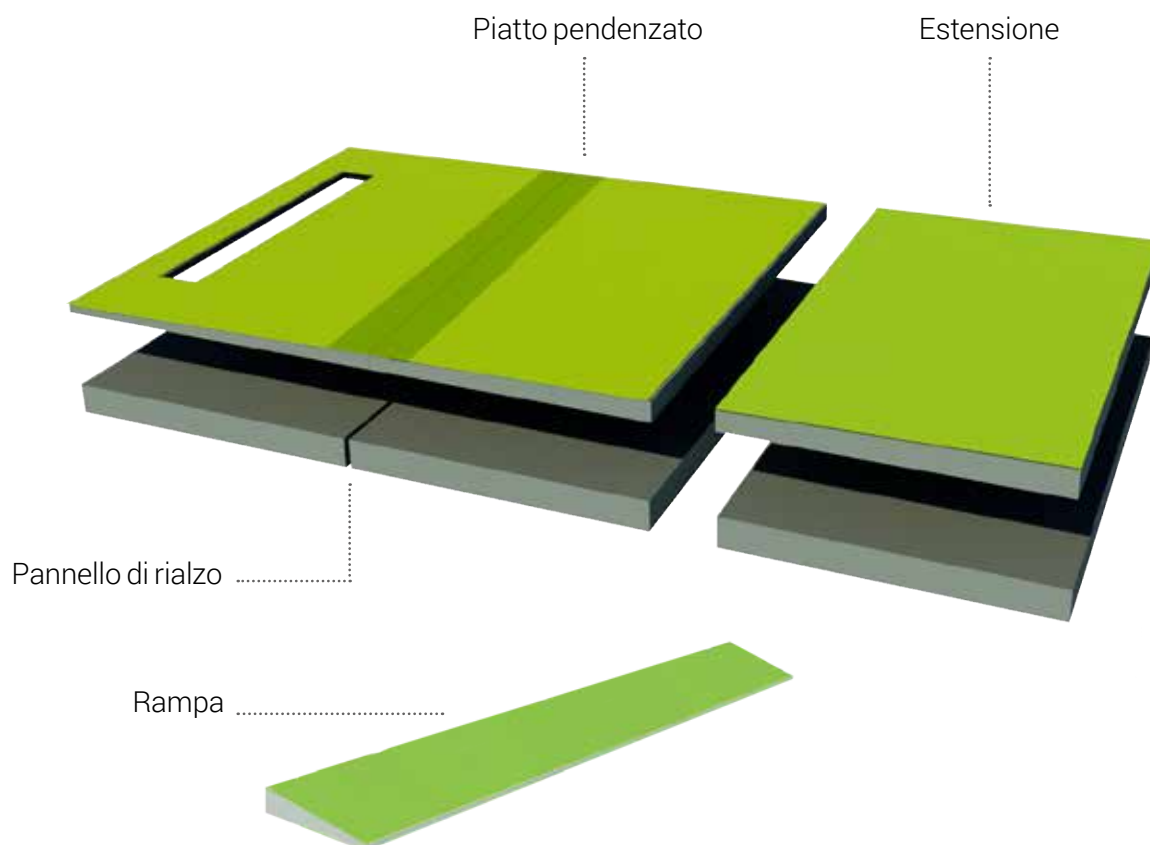
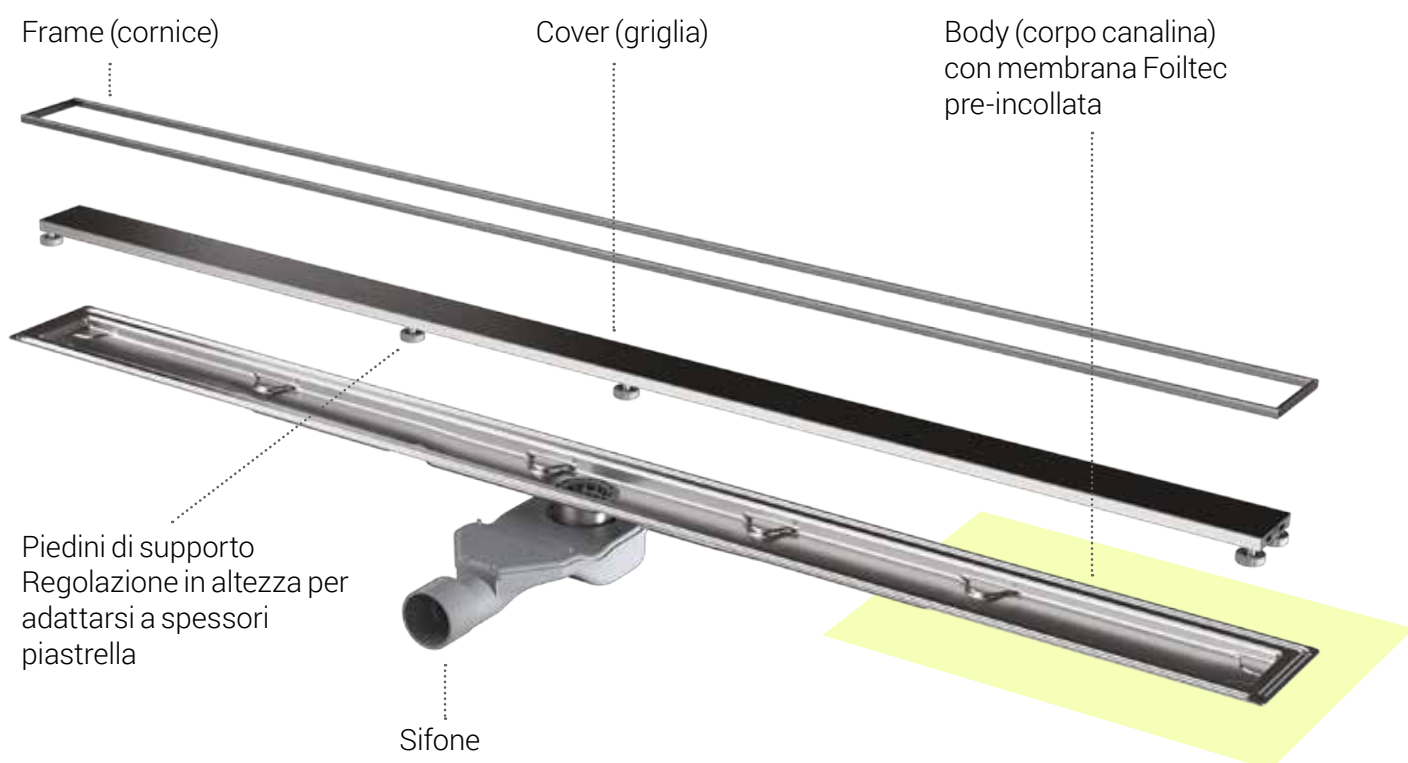

1

Griglia piastrellabile

L'essenzialità minimalista in cui il corpo canalina si integra nel pavimento.

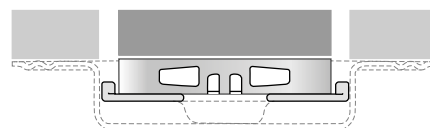

2

Griglia piastrellabile con vaschetta di contenimento

La vaschetta di contenimento protegge la piastrella e al contempo dona un look moderno.

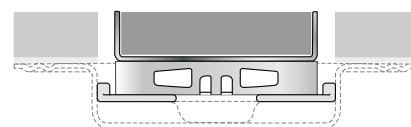

3

Griglia ALU+ o acciaio inox

16 finiture per un'ampia varietà di combinazioni estetiche.

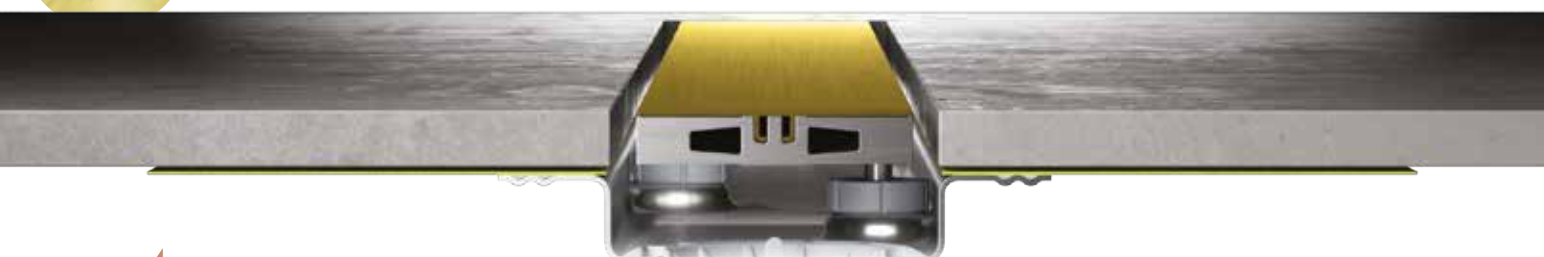
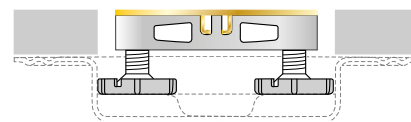

4

Cornice esterna

Disponibile in 13 finiture di ALU+ o INOX, può creare armoniosi effetti o piacevoli contrasti cromatici.

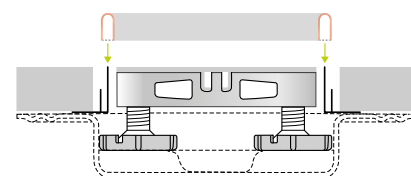



Vantaggi & norme di riferimento di Showertec Linear

- ✓ Tutte le parti in alluminio del sistema Showertec Linear hanno un trattamento speciale, utilizzato in ambito navale.
 - ✓ Il migliore acciaio presente in commercio, della qualità low carbon. Utilizzato in ambito navale.
 - ✓ Il tappo da costruzione garantisce il perimetro di posa ideale per le piastrelle.
 - ✓ Il corpo canalina è stato progettato con delle isole d'appoggio sfalsate per garantire una migliore distribuzione al carico della cover. Permettono inoltre un deflusso ottimale dell'acqua.
 - ✓ La chiavetta di sollevamento per la cover e lo scovolino di ispezione consentono una corretta manutenzione.
- ✓ **DIN18534:**
Resistenza all'umidità
 - ✓ **EN1928:**
Resistenza alla pressione dell'acqua
 - ✓ **K3:**
Resistenza al carico della cover >300kg
 - ✓ **EN1253:**
Progettazione del sifone



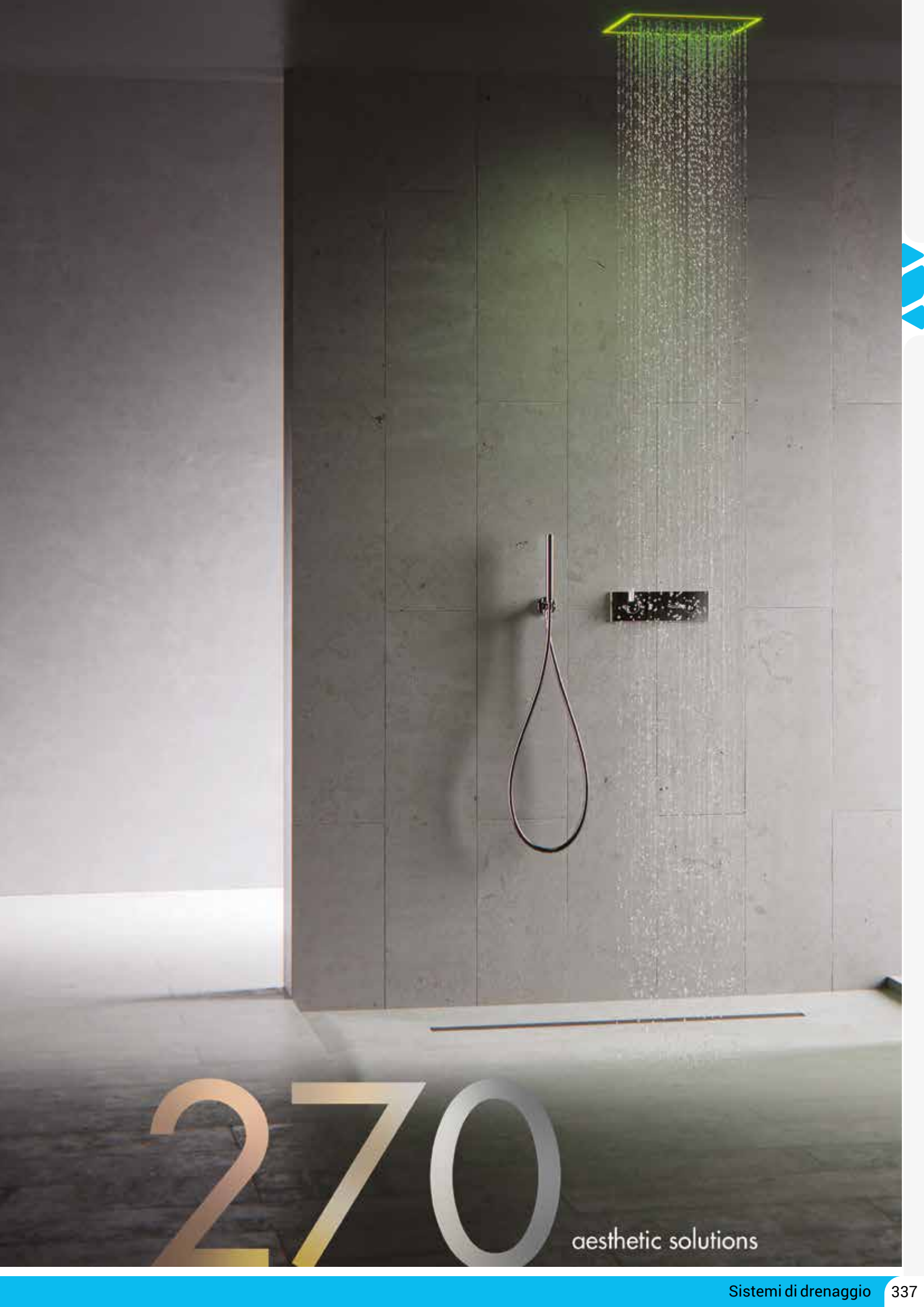

270

aesthetic solutions

showertec linear

STL-BL, STL-BS, STL-BV

Showertec STL-BL, STL-BS e STL-BV sono una famiglia di canaline lineari brevettate in acciaio inox AISI 316 per il drenaggio dell'acqua disponibili nelle misure 600-700-800-900-1000-1200 mm. Queste canaline sono fornite complete di gruppo sifone e kit di pulizia che include uno scovolino flessibile per raggiungere ogni parte dello scarico e un utensile per sollevare la cover in modo comodo per pulire l'interno della canalina. Realizzate con un pezzo unico in acciaio senza saldature presentano uno scarico verticale con diametro 50 mm.

Le STL-BL sono progettate per avere una quota di installazione molto bassa (56 mm) e pertanto sono adatte in particolare ai lavori di ristrutturazione, vengono fornite con preapplicata la membrana impermeabilizzante Foiltec che consente di completare l'impermeabilizzazione dell'ambiente doccia in modo efficace. Questo modello viene fornito anche con una apposita staffa di protezione del sifone per quei casi di pavimentazioni particolarmente basse e cedevoli (come per esempio il mosaico).

Le STL-BS sono compatibili con i piatti prependenziati ed impermeabilizzati della linea showertec STL-TRAY. Le canaline vengono fornite con preapplicata la membrana impermeabilizzante Foiltec che consente di unirle in modo sicuro e veloce al piatto doccia STL-TRAY prependenziato piuttosto che al piano doccia realizzato in opera.

Le STL-BV sono come le STL-BS ma fornite senza gruppo sifone di scarico.

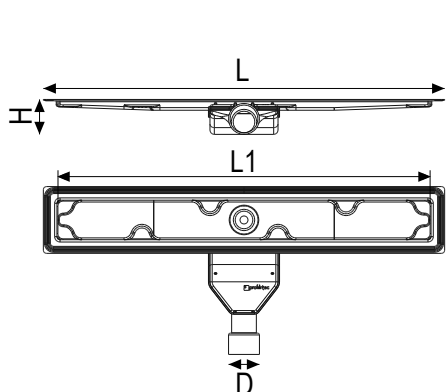

STL-BL DRAIN LOW: H = 56 mm
D = 50 mm

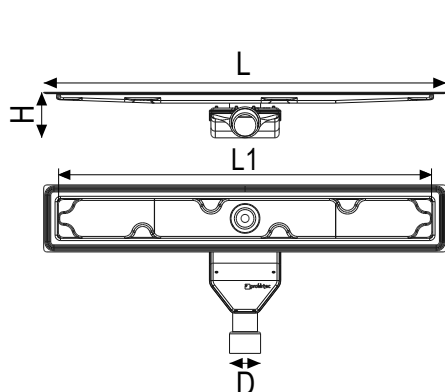

STL-BS DRAIN STANDARD: H = 73 mm
D = 50 mm

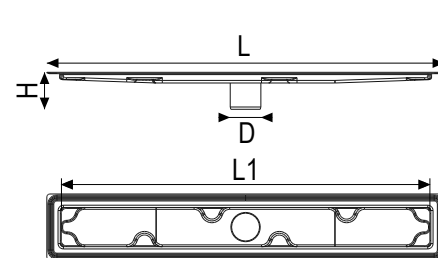

STL-BV DRAIN VERTICAL: H = 17 mm
D = 50 mm

È consigliabile utilizzare l'adesivo multiuso FIXXTEC per l'incollaggio del prodotto. Maggiori informazioni a pagina 308.

Acciaio AISI 316



ILM

showertec linear >> DRAIN LOW - Corpo base canalina con scarico orizzontale in Acciaio Inox 316 - DIN 1.4404 - H = 56 mm

Cod.	L mm	L1 mm	L1 inch	\$/pz	Pz
STL-BL600	650	600	23-5/8		1
STL-BL700	750	700	27-9/16		1
STL-BL800	850	800	31-1/2		1
STL-BL900	950	900	35-7/16		1
STL-BL1000	1050	1000	39-3/8		1
STL-BL1200	1250	1200	47-1/4		1

showertec linear >> DRAIN STANDARD - Corpo base canalina con scarico orizzontale in Acciaio Inox 316 - DIN 1.4404 - H = 73 mm

Cod.	L mm	L1 mm	L1 inch	\$/pz	Pz
STL-BS600	650	600	23-5/8		1
STL-BS700	750	700	27-9/16		1
STL-BS800	850	800	31-1/2		1
STL-BS900	950	900	35-7/16		1
STL-BS1000	1050	1000	39-3/8		1
STL-BS1200	1250	1200	47-1/4		1

showertec linear >> DRAIN VERTICAL - Corpo base canalina con scarico verticale in Acciaio Inox 316 - DIN 1.4404 - H = 17 mm

Cod.	L mm	L1 mm	L1 inch	\$/pz	Pz
STL-BV600	650	600	23-5/8		1
STL-BV700	750	700	27-9/16		1
STL-BV800	850	800	31-1/2		1
STL-BV900	950	900	35-7/16		1
STL-BV1000	1050	1000	39-3/8		1
STL-BV1200	1250	1200	47-1/4		1

showertec linear >> STB - Sistema di livellamento per STL Body

Cod.	H mm	Finitura	€/cf	Pz
STL-SLB	X	ABS - Nero	18,00	2



STL-ILM

showertec linear STL-C

La canalina si completa con differenti tipi di COVER (STL-CT, STL-CTF, STL-C) e di cornici (STL-F) abbinando tra loro molteplici soluzioni estetiche grazie all'estesa gamma colori. Sono sia in acciaio sia in alluminio e si adattano fino a 20 mm di altezza piastrella e sono dotate di piedini regolabili per consentire l'adattamento fino a 20 mm di altezza della piastrella.

Le cover piastrellabili possono essere del tipo con vaschetta, per posare la piastrella di copertura in modo sempre preciso e sicuro, oppure del tipo invisibile per lasciare visibili solo le piastrelle di copertura.



STL-C1000AOSB

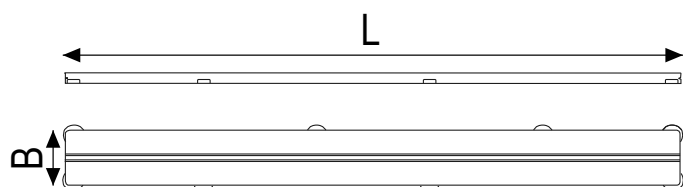

STL-CT
B = 54 mm

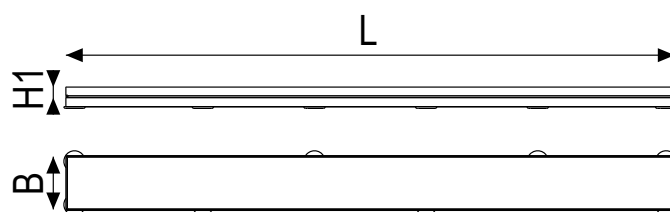

STL-CTF
B = 54 mm
H1 = 11 mm

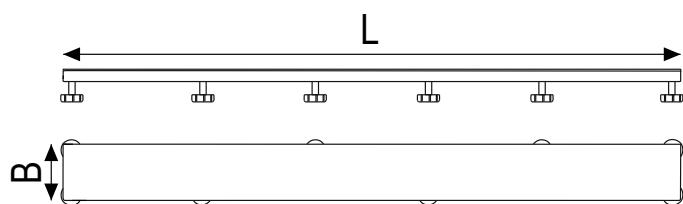

STL-CI
B = 54 mm

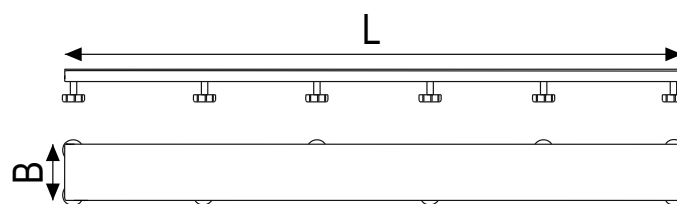

STL-CA
B = 54 mm

Vite di regolazione con cappuccio di protezione inclusi nella confezione.
Tappi inclusi nella confezione.
Spessore pavimento tra 6 e 20 mm

showertec linear >> COVER - Cover piastrellabile "Full Tileable" effetto invisibile

Cod.	Lmm	Finitura	€/pz	Pz
STL-CT600	600	-Naturale	84,98	1
STL-CT700	700	-Naturale	91,42	1
STL-CT800	800	-Naturale	98,74	1
STL-CT900	900	-Naturale	107,65	1
STL-CT1000	1000	-Naturale	115,60	1
STL-CT1200	1200	-Naturale	123,95	1

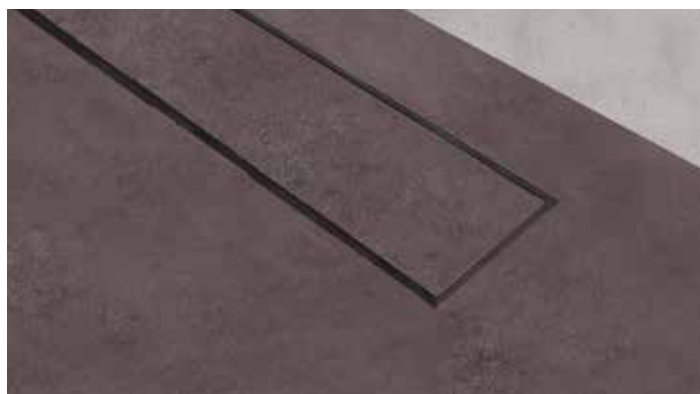

STL-CT

showertec linear >> COVER - Cover piastrellabile con cornice interna in Acciaio Inox AISI 316 - DIN 1.4404

Cod.	Lmm	Finitura	€/pz	Pz
STL-CTF600	600	IL - Lucido	116,79	1
STL-CTF700	700	IL - Lucido	127,25	1
STL-CTF800	800	IL - Lucido	139,08	1
STL-CTF900	900	IL - Lucido	151,27	1
STL-CTF1000	1000	IL - Lucido	163,21	1
STL-CTF1200	1200	IL - Lucido	180,00	1

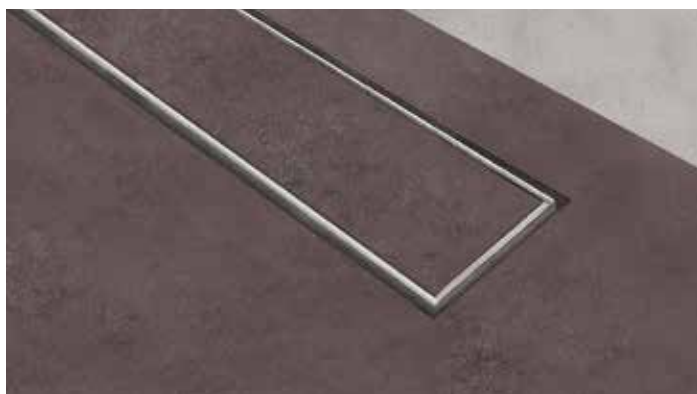

STL-CTF

Acciaio inox

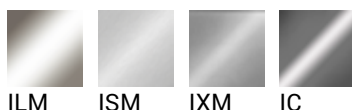

ILM

ISM

IXM

IC

showertec linear >> COVER - Cover in Acciaio Inox AISI 316 - DIN 1.4404 - Spazzolato

Cod.	Lmm	Finitura	€/pz	Pz
STL-C600ISM	600	IS - Spazzolato	187,83	1
STL-C700ISM	700	IS - Spazzolato	194,83	1
STL-C800ISM	800	IS - Spazzolato	204,01	1
STL-C900ISM	900	IS - Spazzolato	216,22	1
STL-C1000ISM	1000	IS - Spazzolato	228,56	1
STL-C1200ISM	1200	IS - Spazzolato	237,16	1

showertec linear >> COVER - Cover in Acciaio Inox AISI 316 - DIN 1.4404 - Sabbiato

Cod.	Lmm	Finitura	€/pz	Pz
STL-C600IXM	600	IX - Sabbiato	205,67	1
STL-C700IXM	700	IX - Sabbiato	213,34	1
STL-C800IXM	800	IX - Sabbiato	223,38	1
STL-C900IXM	900	IX - Sabbiato	236,76	1
STL-C1000IXM	1000	IX - Sabbiato	250,27	1
STL-C1200IXM	1200	IX - Sabbiato	259,69	1

showertec linear >> COVER - Cover in Acciaio Inox AISI 316 - DIN 1.4404 - Lucido

Cod.	Lmm	Finitura	€/pz	Pz
STL-C600ILM	600	IL - Lucido	171,53	1
STL-C700ILM	700	IL - Lucido	177,93	1
STL-C800ILM	800	IL - Lucido	186,31	1
STL-C900ILM	900	IL - Lucido	197,46	1
STL-C1000ILM	1000	IL - Lucido	208,72	1
STL-C1200ILM	1200	IL - Lucido	216,59	1

showertec linear >> COVER - Cover in Acciaio Inox AISI 316 - DIN 1.4404 - Cromato

Cod.	Lmm	Finitura	€/pz	Pz
STL-C600IC	600	IC - Cromato	277,65	1
STL-C700IC	700	IC - Cromato	288,01	1
STL-C800IC	800	IC - Cromato	301,58	1
STL-C900IC	900	IC - Cromato	319,61	1
STL-C1000IC	1000	IC - Cromato	337,86	1
STL-C1200IC	1200	IC - Cromato	350,58	1

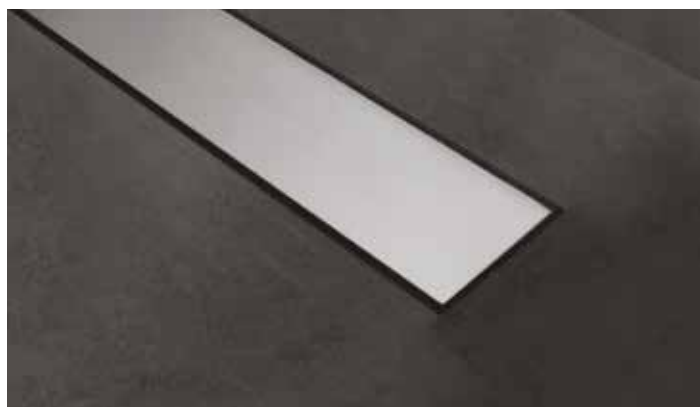

STL-C-IL

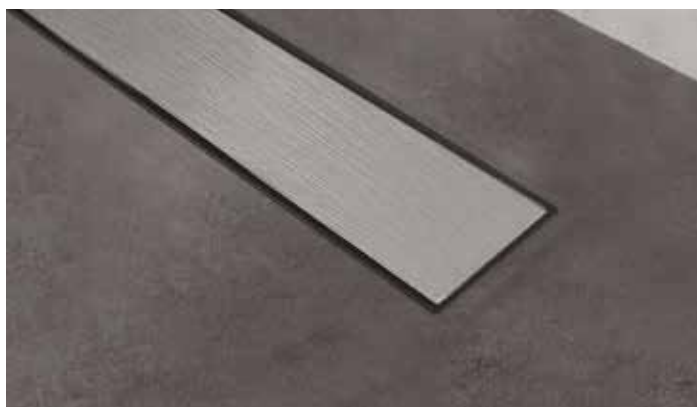

STL-C-IS

Alluminio

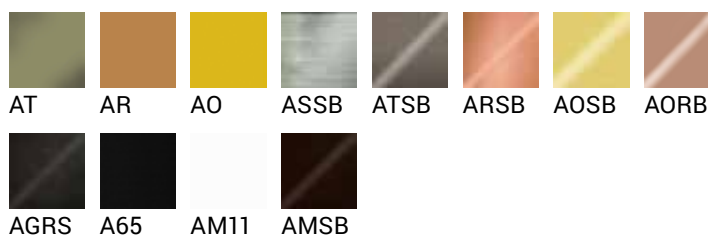

showertec linear >> COVER - Cover in Alluminio ALU+ Anodizzato				
Cod.	Lmm	Finitura	€/pz	Pz
STL-C600AT	600	AT - Titanio	161,23	1
STL-C700AT	700	AT - Titanio	167,26	1
STL-C800AT	800	AT - Titanio	175,12	1
STL-C900AT	900	AT - Titanio	185,61	1
STL-C1000AT	1000	AT - Titanio	196,21	1
STL-C1200AT	1200	AT - Titanio	203,58	1
STL-C600AR	600	AR - Rame	161,23	1
STL-C700AR	700	AR - Rame	167,26	1
STL-C800AR	800	AR - Rame	175,12	1
STL-C900AR	900	AR - Rame	185,61	1
STL-C1000AR	1000	AR - Rame	196,21	1
STL-C1200AR	1200	AR - Rame	203,58	1
STL-C600AO	600	AO - Oro	161,23	1
STL-C700AO	700	AO - Oro	167,26	1
STL-C800AO	800	AO - Oro	175,12	1
STL-C900AO	900	AO - Oro	185,61	1
STL-C1000AO	1000	AO - Oro	196,21	1
STL-C1200AO	1200	AO - Oro	203,58	1

showertec linear >> COVER - Cover in Alluminio ALU+ Anodizzato Brillantato Spazzolato				
Cod.	Lmm	Finitura	€/pz	Pz
STL-C600ASSB	600	ASSB - Argento spazz. brill.	161,23	1
STL-C700ASSB	700	ASSB - Argento spazz. brill.	167,26	1
STL-C800ASSB	800	ASSB - Argento spazz. brill.	175,12	1
STL-C900ASSB	900	ASSB - Argento spazz. brill.	185,61	1
STL-C1000ASSB	1000	ASSB - Argento spazz. brill.	196,21	1
STL-C1200ASSB	1200	ASSB - Argento spazz. brill.	203,58	1
STL-C600ATSB	600	ATSB - Titanio brill. spazz.	161,23	1
STL-C700ATSB	700	ATSB - Titanio brill. spazz.	167,26	1
STL-C800ATSB	800	ATSB - Titanio brill. spazz.	175,12	1
STL-C900ATSB	900	ATSB - Titanio brill. spazz.	185,61	1
STL-C1000ATSB	1000	ATSB - Titanio brill. spazz.	196,21	1
STL-C1200ATSB	1200	ATSB - Titanio brill. spazz.	203,58	1
STL-C600ARSB	600	ARSB - Rame brill. spazz.	161,23	1
STL-C700ARSB	700	ARSB - Rame brill. spazz.	167,26	1
STL-C800ARSB	800	ARSB - Rame brill. spazz.	175,12	1
STL-C900ARSB	900	ARSB - Rame brill. spazz.	185,61	1
STL-C1000ARSB	1000	ARSB - Rame brill. spazz.	196,21	1
STL-C1200ARSB	1200	ARSB - Rame brill. spazz.	203,58	1
STL-C600AOSB	600	AOSB - Oro spazz. brill.	161,23	1
STL-C700AOSB	700	AOSB - Oro spazz. brill.	167,26	1
STL-C800AOSB	800	AOSB - Oro spazz. brill.	175,12	1
STL-C900AOSB	900	AOSB - Oro spazz. brill.	185,61	1
STL-C1000AOSB	1000	AOSB - Oro spazz. brill.	196,21	1
STL-C1200AOSB	1200	AOSB - Oro spazz. brill.	203,58	1

showertec linear >> COVER - Cover in Alluminio ALU+ Anodizzato Brillantato				
Cod.	Lmm	Finitura	€/pz	Pz
STL-C600AORB	600	AORB - Oro rosa brillantato	229,31	1
STL-C700AORB	700	AORB - Oro rosa brillantato	237,87	1
STL-C800AORB	800	AORB - Oro rosa brillantato	249,09	1
STL-C900AORB	900	AORB - Oro rosa brillantato	263,97	1
STL-C1000AORB	1000	AORB - Oro rosa brillantato	279,05	1
STL-C1200AORB	1200	AORB - Oro rosa brillantato	289,55	1

showertec linear >> COVER - Cover in Alluminio ALU+ Anodizzato Spazzolato				
Cod.	Lmm	Finitura	€/pz	Pz
STL-C600AGRS	600	AGRS - Grafite spazzolato	161,23	1
STL-C700AGRS	700	AGRS - Grafite spazzolato	167,26	1
STL-C800AGRS	800	AGRS - Grafite spazzolato	175,12	1
STL-C900AGRS	900	AGRS - Grafite spazzolato	185,61	1
STL-C1000AGRS	1000	AGRS - Grafite spazzolato	196,21	1
STL-C1200AGRS	1200	AGRS - Grafite spazzolato	203,58	1
STL-C600AMSB	600	AMSB - Spazz. Bronzo Antico	161,23	1
STL-C700AMSB	700	AMSB - Spazz. Bronzo Antico	167,26	1
STL-C800AMSB	800	AMSB - Spazz. Bronzo Antico	175,12	1
STL-C900AMSB	900	AMSB - Spazz. Bronzo Antico	185,61	1
STL-C1000AMSB	1000	AMSB - Spazz. Bronzo Antico	196,21	1
STL-C1200AMSB	1200	AMSB - Spazz. Bronzo Antico	203,58	1

showertec linear >> COVER - Cover in Alluminio ALU+ Verniciato				
Cod.	Lmm	Finitura	€/pz	Pz
STL-C600AM11	600	AM11 - Bianco Opaco	161,23	1
STL-C700AM11	700	AM11 - Bianco Opaco	167,26	1
STL-C800AM11	800	AM11 - Bianco Opaco	175,12	1
STL-C900AM11	900	AM11 - Bianco Opaco	185,61	1
STL-C1000AM11	1000	AM11 - Bianco Opaco	196,21	1
STL-C1200AM11	1200	AM11 - Bianco Opaco	203,58	1

showertec linear >> COVER - Cover in Alluminio ALU+ Verniciato Modern Line				
Cod.	Lmm	Finitura	€/pz	Pz
STL-C600A65	600	A65 - Nero Opaco Goffrato	161,23	1
STL-C700A65	700	A65 - Nero Opaco Goffrato	167,26	1
STL-C800A65	800	A65 - Nero Opaco Goffrato	175,12	1
STL-C900A65	900	A65 - Nero Opaco Goffrato	185,61	1
STL-C1000A65	1000	A65 - Nero Opaco Goffrato	196,21	1
STL-C1200A65	1200	A65 - Nero Opaco Goffrato	203,58	1

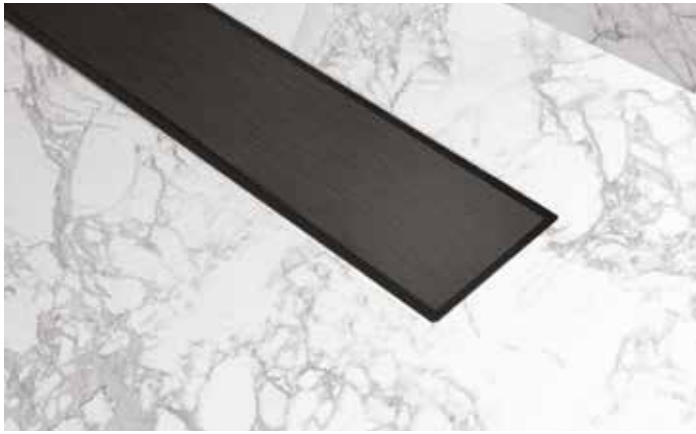

STL-C AGRS



STL-C AR



STL-C AOSB

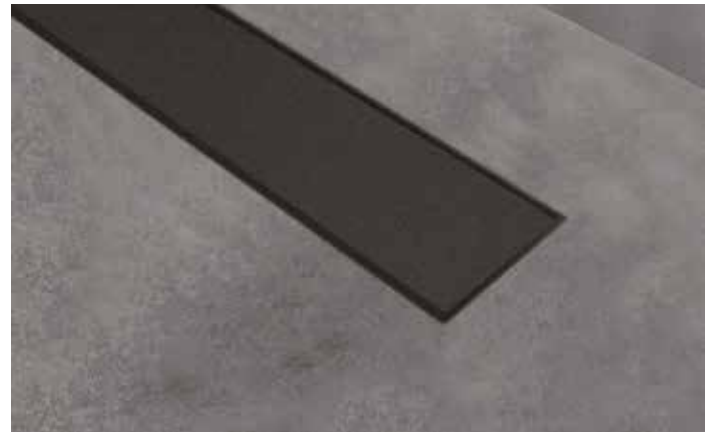

STL-C A65



STL-C ASSB



STL-C AORB



STL-C AM11

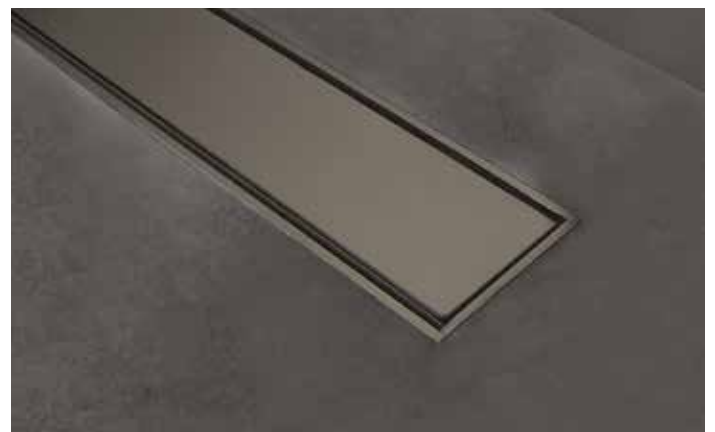

STL-C AT

showertec linear STL-F

La canalina con cover può essere abbinata anche a differenti tipi di cornici di finitura (STL-F) che consentono di proteggere il bordo piastrella attorno alla linea del perimetro di drenaggio abbinando tra loro molteplici soluzioni estetiche grazie all'estesa gamma colori delle cover COVER (STL-CT, STL-CTF, STL-C). Le cornici, composte da listelli della stessa finitura delle cover, si adattano ad una gamma molto estesa di altezze piastrella, da 6 a 20 mm, grazie agli ingegnosi supporti.



STL-F1000AO

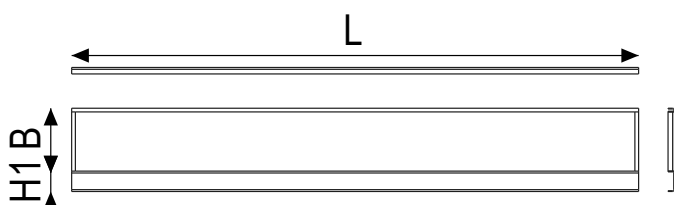

STL-FW

B = 72 mm
H1 = 20 mm

Spessore pavimento tra 6 e 20 mm
Supporti cornice inclusi nella confezione

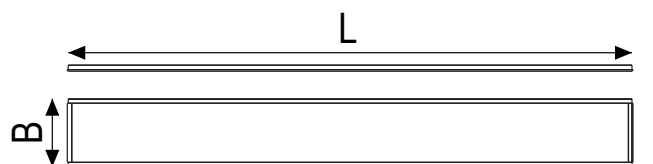

STL-F

B = 72 mm

Acciaio inox



ILM

showertec linear >> FRAME - Cornice in Acciaio Inox AISI 316 - DIN 1.4404 - Lucido				
Cod.	Lmm	Finitura	€/pz	Pz
STL-F600	600	IL - Lucido	91,76	1
STL-F700	700	IL - Lucido	95,32	1
STL-F800	800	IL - Lucido	99,24	1
STL-F900	900	IL - Lucido	103,74	1
STL-F1000	1000	IL - Lucido	107,19	1
STL-F1200	1200	IL - Lucido	115,62	1

showertec linear >> WALL FRAME - Cornice filomuro in Acciaio Inox AISI 316 - DIN 1.4404 - Lucido				
Cod.	Lmm	Finitura	€/pz	Pz
STL-FW600ILM	600	IL - Lucido	100,93	1
STL-FW700ILM	700	IL - Lucido	104,85	1
STL-FW800ILM	800	IL - Lucido	109,15	1
STL-FW900ILM	900	IL - Lucido	114,12	1
STL-FW1000ILM	1000	IL - Lucido	117,90	1
STL-FW1200ILM	1200	IL - Lucido	127,18	1



STL-FW

Alluminio

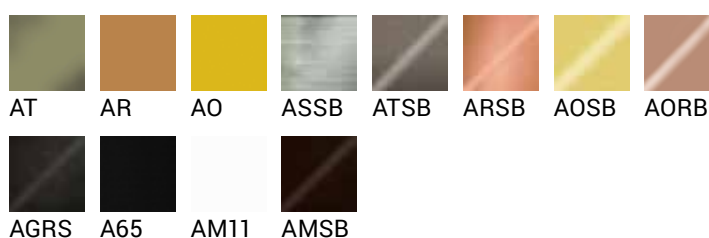

showertec linear >> FRAME - Cornice in Alluminio Anodizzato				
Cod.	Lmm	Finitura	€ / pz	Pz
STL-F600AT	600	AT - Titanio	81,66	1
STL-F700AT	700	AT - Titanio	84,83	1
STL-F800AT	800	AT - Titanio	88,32	1
STL-F900AT	900	AT - Titanio	92,33	1
STL-F1000AT	1000	AT - Titanio	95,39	1
STL-F1200AT	1200	AT - Titanio	102,90	1
STL-F600AR	600	AR - Rame	81,66	1
STL-F700AR	700	AR - Rame	84,83	1
STL-F800AR	800	AR - Rame	88,32	1
STL-F900AR	900	AR - Rame	92,33	1
STL-F1000AR	1000	AR - Rame	95,39	1
STL-F1200AR	1200	AR - Rame	102,90	1
STL-F600AO	600	AO - Oro	81,66	1
STL-F700AO	700	AO - Oro	84,83	1
STL-F800AO	800	AO - Oro	88,32	1
STL-F900AO	900	AO - Oro	92,33	1
STL-F1000AO	1000	AO - Oro	95,39	1
STL-F1200AO	1200	AO - Oro	102,90	1

showertec linear >> FRAME - Cornice in Alluminio Anodizzato Spazzolato				
Cod.	Lmm	Finitura	€ / pz	Pz
STL-F600AGRS	600	AGRS - Grafite spazzolato	81,66	1
STL-F700AGRS	700	AGRS - Grafite spazzolato	84,83	1
STL-F800AGRS	800	AGRS - Grafite spazzolato	88,32	1
STL-F900AGRS	900	AGRS - Grafite spazzolato	92,33	1
STL-F1000AGRS	1000	AGRS - Grafite spazzolato	95,39	1
STL-F1200AGRS	1200	AGRS - Grafite spazzolato	102,90	1
STL-F600AMSB	600	AMSB - Spazz. Bronzo Antico	81,66	1
STL-F700AMSB	700	AMSB - Spazz. Bronzo Antico	84,83	1
STL-F800AMSB	800	AMSB - Spazz. Bronzo Antico	88,32	1
STL-F900AMSB	900	AMSB - Spazz. Bronzo Antico	92,33	1
STL-F1000AMSB	1000	AMSB - Spazz. Bronzo Antico	95,39	1
STL-F1200AMSB	1200	AMSB - Spazz. Bronzo Antico	102,90	1

showertec linear >> FRAME - Cornice in Alluminio Anodizzato Brillantato Spazzolato				
Cod.	Lmm	Finitura	€ / pz	Pz
STL-F600ASSB	600	ASSB - Argento spazz. brill.	81,66	1
STL-F700ASSB	700	ASSB - Argento spazz. brill.	84,83	1
STL-F800ASSB	800	ASSB - Argento spazz. brill.	88,32	1
STL-F900ASSB	900	ASSB - Argento spazz. brill.	92,33	1
STL-F1000ASSB	1000	ASSB - Argento spazz. brill.	95,39	1
STL-F1200ASSB	1200	ASSB - Argento spazz. brill.	102,90	1
STL-F600ATSB	600	ATSB - Titanio brill. spazz.	81,66	1
STL-F700ATSB	700	ATSB - Titanio brill. spazz.	84,83	1
STL-F800ATSB	800	ATSB - Titanio brill. spazz.	88,32	1
STL-F900ATSB	900	ATSB - Titanio brill. spazz.	92,33	1
STL-F1000ATSB	1000	ATSB - Titanio brill. spazz.	95,39	1
STL-F1200ATSB	1200	ATSB - Titanio brill. spazz.	102,90	1
STL-F600ARSB	600	ARSB - Rame brill. spazz.	81,66	1
STL-F700ARSB	700	ARSB - Rame brill. spazz.	84,83	1
STL-F800ARSB	800	ARSB - Rame brill. spazz.	88,32	1
STL-F900ARSB	900	ARSB - Rame brill. spazz.	92,33	1
STL-F1000ARSB	1000	ARSB - Rame brill. spazz.	95,39	1
STL-F1200ARSB	1200	ARSB - Rame brill. spazz.	102,90	1
STL-F600AOSB	600	AOSB - Oro spazz. brill.	81,66	1
STL-F700AOSB	700	AOSB - Oro spazz. brill.	84,83	1
STL-F800AOSB	800	AOSB - Oro spazz. brill.	88,32	1
STL-F900AOSB	900	AOSB - Oro spazz. brill.	92,33	1
STL-F1000AOSB	1000	AOSB - Oro spazz. brill.	95,39	1
STL-F1200AOSB	1200	AOSB - Oro spazz. brill.	102,90	1

showertec linear >> FRAME - Cornice in Alluminio Alu+ Anodizzato Brillantato Spazzolato Oro Rosa				
Cod.	Lmm	Finitura	€ / pz	Pz
STL-F600AORB	600	AORB - Oro rosa brillantato	109,65	1
STL-F700AORB	700	AORB - Oro rosa brillantato	113,90	1
STL-F800AORB	800	AORB - Oro rosa brillantato	118,57	1
STL-F900AORB	900	AORB - Oro rosa brillantato	123,97	1
STL-F1000AORB	1000	AORB - Oro rosa brillantato	128,07	1
STL-F1200AORB	1200	AORB - Oro rosa brillantato	138,16	1

Alluminio

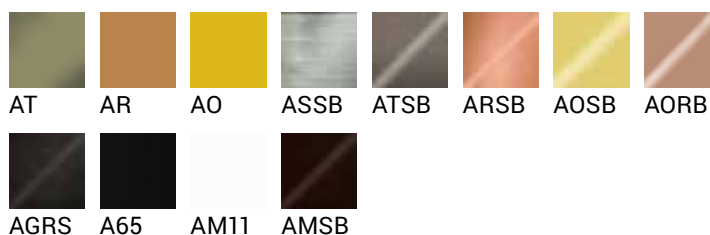

showertec linear >> FRAME - Cornice in Alluminio Verniciato				
Cod.	L mm	Finitura	€ / pz	Pz
STL-F600AM11	600	AM11 - Bianco Opaco	81,66	1
STL-F700AM11	700	AM11 - Bianco Opaco	84,83	1
STL-F800AM11	800	AM11 - Bianco Opaco	88,32	1
STL-F900AM11	900	AM11 - Bianco Opaco	92,33	1
STL-F1000AM11	1000	AM11 - Bianco Opaco	95,39	1
STL-F1200AM11	1200	AM11 - Bianco Opaco	102,90	1

showertec linear >> FRAME - Cornice in Alluminio Verniciato				
Cod.	L mm	Finitura	€ / pz	Pz
STL-F600A65	600	A65 - Nero Opaco Goffrato	81,66	1
STL-F700A65	700	A65 - Nero Opaco Goffrato	84,83	1
STL-F800A65	800	A65 - Nero Opaco Goffrato	88,32	1
STL-F900A65	900	A65 - Nero Opaco Goffrato	92,33	1
STL-F1000A65	1000	A65 - Nero Opaco Goffrato	95,39	1
STL-F1200A65	1200	A65 - Nero Opaco Goffrato	102,90	1

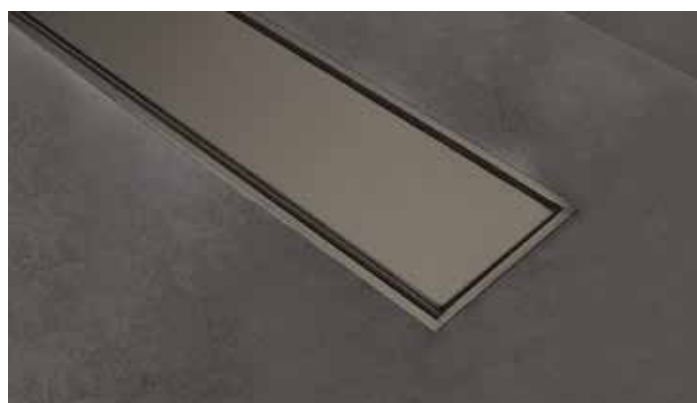

STL-CAT + STL-FAT



STL-C ILM + STL-F ARSB

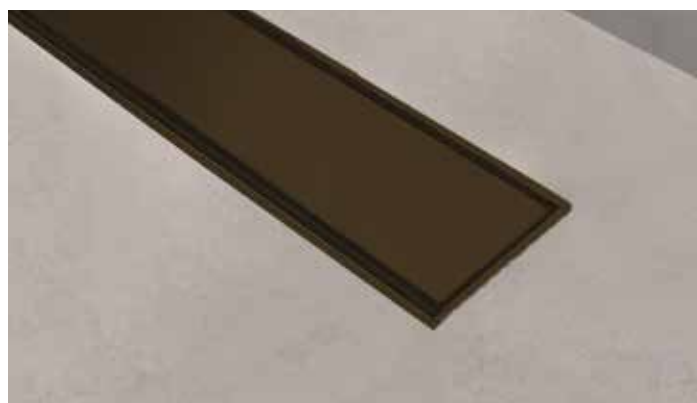

STL-C ATSB + STL-F ATSB



STL-CAO + STL-F AO



STL-C ARSB + STL-F ARSB

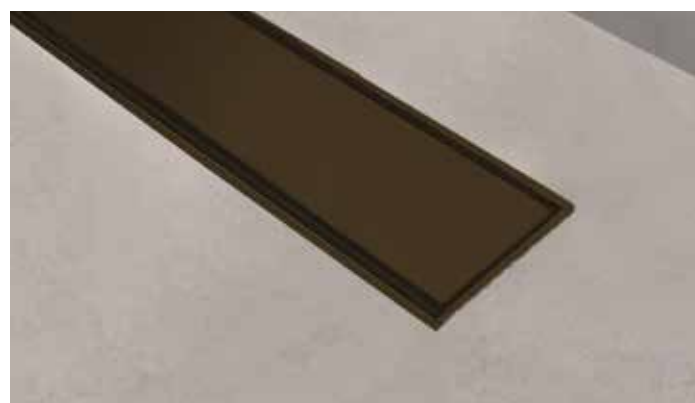

STL-C AMSB + STL-F AMSB

showertec linear STL-TRAY

Showertec STL-TRAY sono una famiglia di piatti doccia prependenziati compatibili con Showertec linear STL-BS, STL-BV, STL-BC e STL-BO. Sono realizzati con materiale impermeabile all'acqua e grazie alla superficie ricoperta da una griglia di rinforzo ed alla superficie a nido d'ape sono molto resistenti e consentono un solido aggrappaggio fra la colla cementizia e la piastrella. Possono essere abbinati a delle prolunghe pendenziate, anche in combinazione con il pannello in XPS (RAISER) con spessore 53 mm, per evitare la gettata di rialzo e per raggiungere lo spessore finale di installazione.

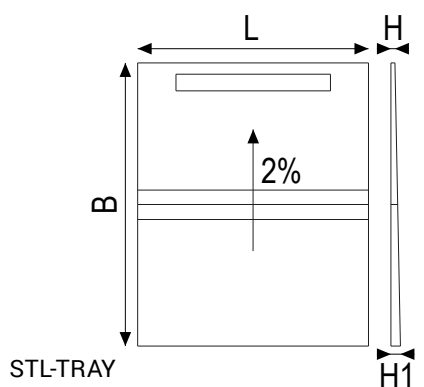
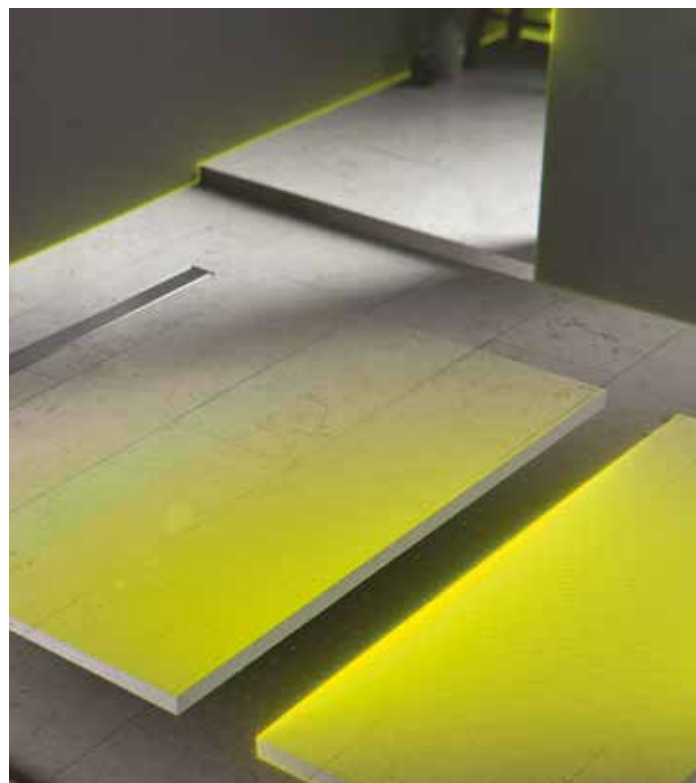

STL-TRAY

H = 15 mm
H1 = 37 mm

Piatto prependenziato al 2% per posa su massetto

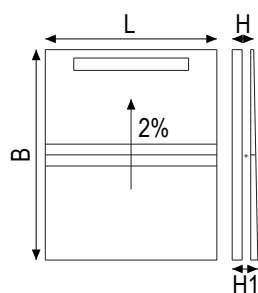

STL-TRAY-R

H = 68 mm
H1 = 90 mm

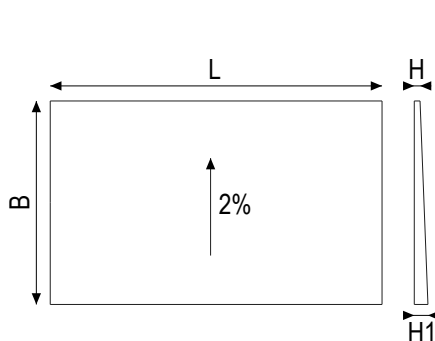

STL-EXTENSION

H = 37 mm
H1 = 48 mm

Estensione per piatto prependenziato al 2% per posa su massetto

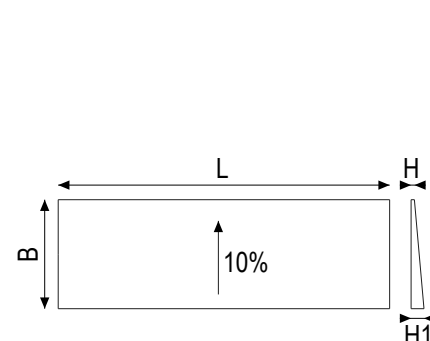

STL-RAMP

H = 6 mm
H1 = 37 mm

Rampa prependenziata

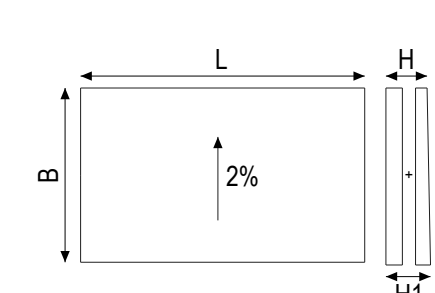

STL-EXTENSION-R

H = 90 mm
H1 = 101 mm

STL-TRAY132/112 + STL-EXT132/56

showertec linear >> TRAY - Piatto prependenziato impermeabile - 91,4 x 112 cm

Cod.	BxL mm	Finitura	€/pz	Pz	
STL-TRAY91/112	1120x910	-	173,70	1	

Solo per i modelli da 600 - 700 - 800.

showertec linear >> TRAY - Piatto prependenziato impermeabile - 132 x 112 cm

Cod.	BxL mm	Finitura	€/pz	Pz	
STL-TRAY132/112	1120x1320	-	227,63	1	

showertec linear >> EXTENSION - Estensione per piatto prependenziato impermeabile - 91,4 x 56 cm

Cod.	BxL mm	Finitura	€/pz	Pz	
STL-EXT91/56	560x910	-	111,53	1	

showertec linear >> EXTENSION - Estensione per piatto prependenziato impermeabile - 132 x 56 cm

Cod.	BxL mm	Finitura	€/pz	Pz	
STL-EXT132/56	560x1320	-	146,95	1	

showertec linear >> RAMP - Rampa impermeabile - 132 x 30 cm

Cod.	BxL mm	Finitura	€/pz	Pz	
STL-RAMP132/30	300x1320	-	93,30	1	

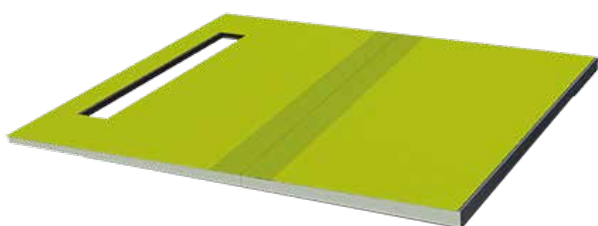

TRAY

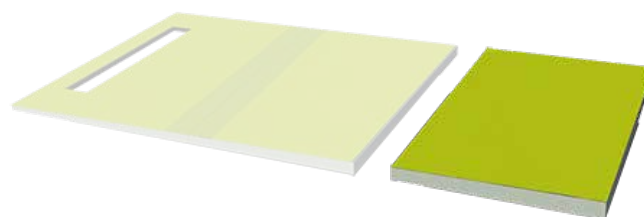

TRAY + EXTENSION



TRAY + RAMP

showertec linear >> TRAY - Piatto prependenziato impermeabile - 91,4 x 112 cm - con pannello di rialzo

Cod.	BxL mm	Finitura	€/pz	Pz	
STL-TRAY91/112R	1120x910	-	230,36	1	

showertec linear >> TRAY - Piatto prependenziato impermeabile - 132 x 112 cm - con pannello di rialzo

Cod.	BxL mm	Finitura	€/pz	Pz	
STL-TRAY132/112R	1120x1320	-	289,38	1	

showertec linear >> EXTENSION - Piatto prependenziato impermeabile - 91,4 x 56 cm - con pannello di rialzo

Cod.	BxL mm	Finitura	€/pz	Pz	
STL-EXT91/56R	560x910	-	148,60	1	

showertec linear >> EXTENSION - Piatto prependenziato impermeabile - 132 x 56 cm - con pannello di rialzo

Cod.	BxL mm	Finitura	€/pz	Pz	
STL-EXT132/56R	560x1320	-	200,96	1	

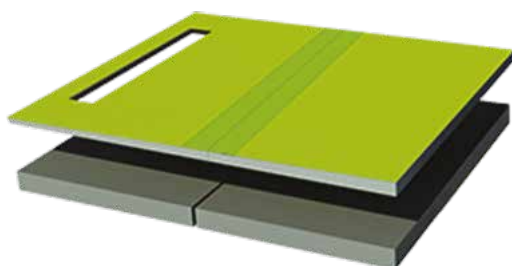

TRAY + RAISER

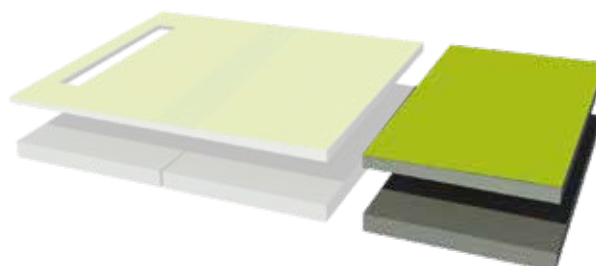

TRAY con RAISER + EXTENSION con RAISER

showertec STN

Le nicchie showertec STN completano la gamma Profilitec dedicata all'ambiente bagno. Sono costruite con una struttura a singola cella in XPS, ricoperta da una rigida griglia in cemento fibro-rinforzato impermeabile. Le nicchie showertec STN sono resistenti all'acqua e già pronte da montare e personalizzare, grazie al rivestimento a nido d'ape piastrellabile. La loro superficie è impermeabile, la posa non richiede impegnative progettazioni, in quanto le diverse misure delle nicchie sono in grado di adattarsi a tutte le esigenze del cliente. È possibile realizzare un ambiente bagno perfettamente impermeabilizzato con l'utilizzo di showertec STN in combinazione con i pannelli da costruzione STBO e con la membrana impermeabilizzante FOILTEC.

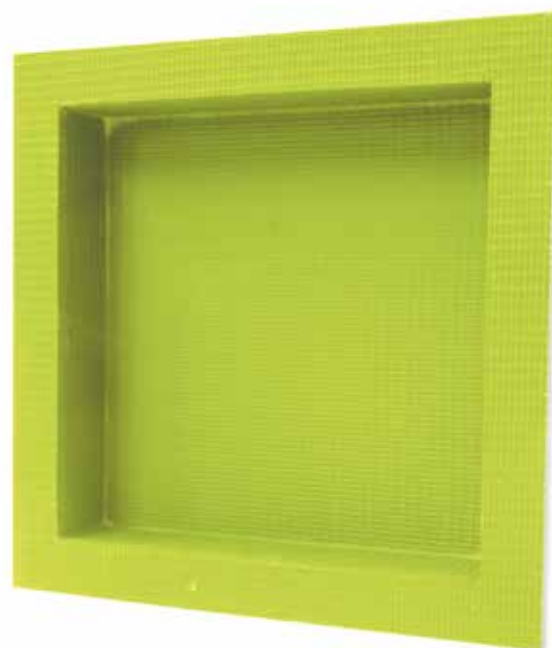

STN33X33

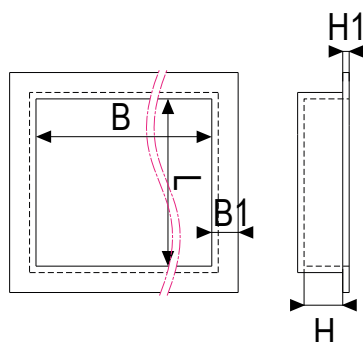

STN*
H1 = 12,7 mm
H = 89 mm
B1 = 38 mm

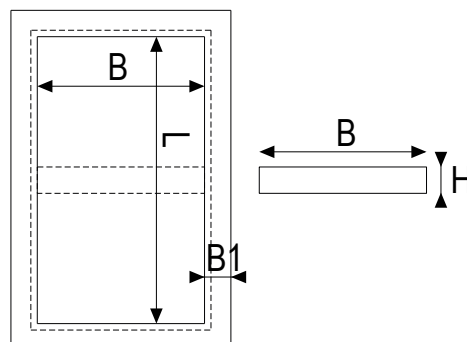

STN33X71W/S (mensola inclusa)
H = 50 mm
B1 = 38 mm

Cemento fibrorinforzato

showertec STN >> Nicchie impermeabili				
Cod.	BxL mm	Finitura	€ / pz	Pz
STN33X25	330x254	- Cemento fibrorinforzato	73,35	1
STN33X33	330x330	- Cemento fibrorinforzato	81,50	1
STN33X51	330x508	- Cemento fibrorinforzato	107,77	1
STN33X71W/S	330x711	- Cemento fibrorinforzato	126,35	1

showertec STN >> Set rondelle				
Cod.	H mm	Finitura	€ / set	Pz / set
STN/WSET10		-	4,60	1



FOILTEC

Membrana impermeabilizzante in polietilene accoppiato con un tessuto da entrambi i lati. Viene posata principalmente in zone con forte presenza di acqua ed umidità contestualmente al rivestimento ceramico utilizzando un idoneo collante per piastrelle. La membrana, in materiale morbido ad elevata elasticità, compensa inoltre piccoli movimenti che dovessero verificarsi tra il supporto ed il rivestimento prevenendo la trasmissione batterica di sostanze nocive. Foiltec è fornita in rotoli di altezza un metro e prevede una gamma completa di accessori che si adattano alle differenti specifiche esigenze costruttive contribuendo ad una posa a regola d'arte.



foiltec

1. Piastrelle
2. Colla
3. **WATER-STOP FOILTEC**
4. Colla
5. Supporto

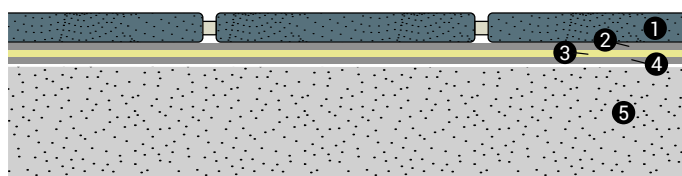

Polietilene (HDPE)

foiltec water-stop >> Membrana isolante spessore 0,5 mm in polietilene accoppiato su due lati compatibile con colla per piastrelle

Cod.	LxB mm	€/m ²	rot	€/rot	€/pallet	rot / pallet
FOILTEC/05/G	30 mx1 m	14,04	1	421,2	12'636,00	30
FOILTEC/05/5/G	5 mx1 m	17,85	1	89,25	9'371,25	105
FOILTEC/05/10/G	10 mx1 m	17,85	1	178,5	18'742,50	105

Foiltec/05/G

Lunghezza rotolo L = 30 m
Larghezza rotolo B = 1 m
Totale: 30 m²

Foiltec/05/5/G

Lunghezza rotolo L = 5 m
Larghezza rotolo B = 1 m
Totale: 5 m²

Foiltec/05/10/G

Lunghezza rotolo L = 10 m
Larghezza rotolo B = 1 m
Totale: 10 m²

foiltec water-stop >> Bandella per giunzioni e bordi perimetrali

Cod.	BxL mm	Finitura	€/m	rot
FOILTEC/15	0,15 mx30 m	-Fascetta	3,48	1
FOILTEC/15/10	0,15 mx10 m	-Fascetta	4,18	1

Foiltec/15

Lunghezza rotolo L = 30 m
Larghezza rotolo B = 0,15 m

Foiltec/15/10

Lunghezza rotolo L = 10 m
Larghezza rotolo B = 0,15 m

foiltec water-stop >> Raccordo angolo interno in polietilene accoppiato preformato

Cod.	Finitura	€/set	Pz / set
FOILTEC/I/G/SET2	- Angolare interno	16,67	2

foiltec water-stop >> Raccordo angolo esterno in polietilene accoppiato preformato

Cod.	Finitura	€/set	Pz / set
FOILTEC/E/G/SET2	- Angolare esterno	16,67	2

foiltec water-stop >> Raccordo per tubazioni in polietilene accoppiato preformato

Cod.	Finitura	€/pz	cf
FOILTEC/T20/G	- Tubo ø 15-20 mm	7,95	1

foiltec water-stop >> Set angoli 135°

Cod.	Finitura	€/set	Pz / set
FOILTEC/BENCHSET	- 2x Angolari 135° + Angolare top DX + Angolare top SX	54,01	4

fixxtec >> Adesivo sigillante multiuso impermeabile

Cod.	Descrizione	€/pz	Pz / cf
FIXXTEC	ADESIVO SIGILLANTE MULTIUSO IMPERMEABILIZZANTE 290ML	22,45	12

cf = confezione indivisibile

Per maggiori informazioni vai a pagina 308.

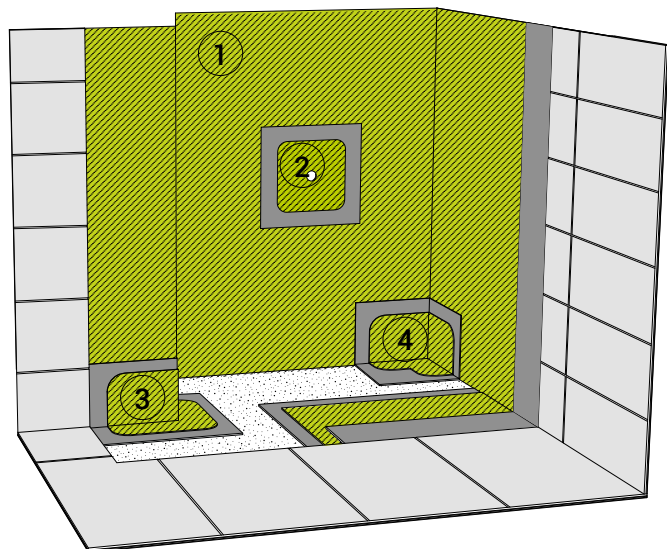

Foiltec ambientato

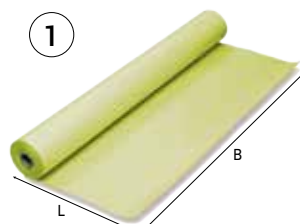

ROTOLO FOILTEC

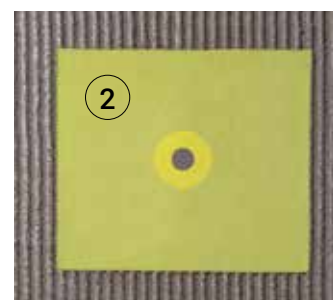

FOILTEC T20/G

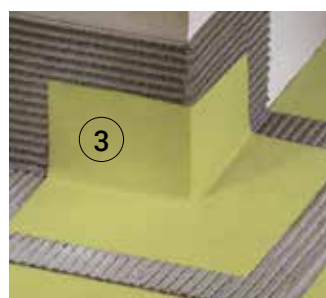

FOILTEC/E/G

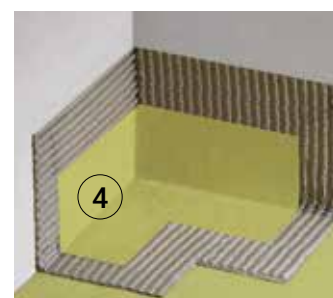

FOILTEC/I/G



BANDELLA DI GIUNZIONE



Adesivo sigillante FIXXTEC

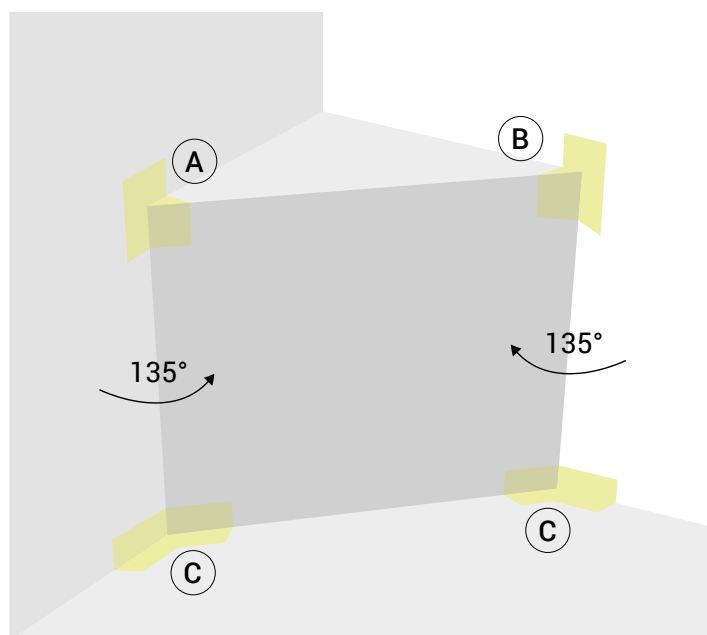

FOILTEC/BENCHSET

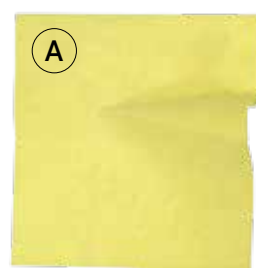

Angolare top SX

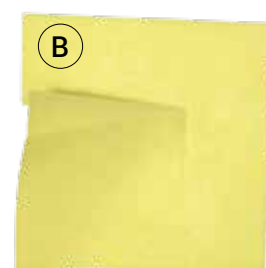

Angolare top DX

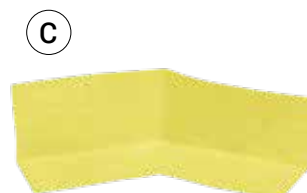

2x Angolari 135°



La membrana FOILTEC Water-Stop si compone di un film in polietilene da 0,5 mm accoppiato con un tessuto sintetico su ambo i lati che rende il sistema compatibile con i collanti per ceramica. FOILTEC Water-Stop si può utilizzare sia a pavimento che a rivestimento e funge, oltre che da impermeabilizzante anche da barriera vapore.

square drain SD

SQUARE DRAIN è una piletta squadrata per il drenaggio con altezza di soli 5,6 cm e il monoblocco in acciaio. SQUARE DRAIN offre una gamma di tre griglie diverse, dal minimale della PLANO, alla tecnica STAR fino all'integrata al rivestimento TILE.



SDS150IL + SDG150IL

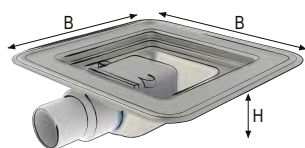

SDS 150 IL / N
Tubo da Ø 40 mm

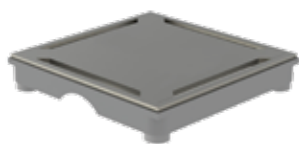

SDG 150 IL / S

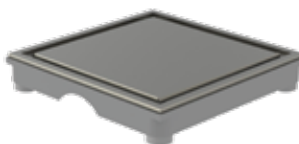

SDG 150 IL / PT

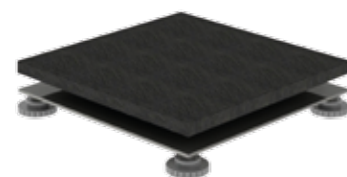

SDG 150 IL / T

Acciaio Inox

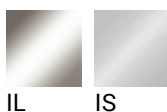

IL IS

Square Drain >> SDS 150 IL/N canaletta in Acciaio Inox AISI 316 - DIN 1.4404

Cod.	HxB mm	Finitura	€ / pz	Pz
SDS150IL/N	54x228	IL - Lucido	165,03	1

Square Drain >> SDS 150 IL/S canaletta in Acciaio Inox AISI 316 - DIN 1.4404 con grip

Cod.	HxB mm	Finitura	€ / pz	Pz
SDS150IL/S	54x228	IL - Lucido	173,65	1

Square Drain >> SDS 150 IL/M canaletta in Acciaio Inox AISI 316 - DIN 1.4404 con Membrana

Cod.	HxB mm	Finitura	€ / pz	Pz
SDS150IL/M	54x170	IL - Lucido	229,07	1

griglia STAR >> SDG 150 IL/S griglia in Acciaio Inox AISI 316 - DIN 1.4404 - Spazzolato

Cod.	HxB mm	Finitura	€ / pz	Pz
SDG150IL/S	6-20x150	IS - Spazzolato	107,16	1

griglia PLANO >> SDG 150 IL/PT griglia piastrellabile in Acciaio Inox AISI 316 - DIN 1.4404 - Spazzolato

Cod.	HxB mm	Finitura	€ / pz	Pz
SDG150IL/PT	6-20x150	IS - Spazzolato con cornice	91,13	1

griglia TILE >> SDG 150 IL/T griglia con supporto piastrellabile in Acciaio Inox AISI 316 - DIN 1.4404

Cod.	HxB mm	Finitura	€ / pz	Pz
SDG150IL/T	6-20x150	- Naturale	40,64	1

showertec STKV

La gamma SHOWERTEC STK comprende una serie di profili dedicati alla zona doccia. Sono prodotti ideati per semplificare il lavoro di posa. I profili STKV possono essere montati a pavimento e a rivestimento in modo da permettere un montaggio sicuro della parete in vetro della doccia e per ottenere una finitura omogenea ed ottimale grazie alla linea pulita dell'installazione. I profili Showertec STK consentono di realizzare ambienti bagno dal design minimalista e moderno ottenendo docce a filo pavimento prive di ostacoli e senza barriere architettoniche.



STKV100IS+STKV100AS

Lunghezza: 2,00 metri - 2,40 metri acciaio

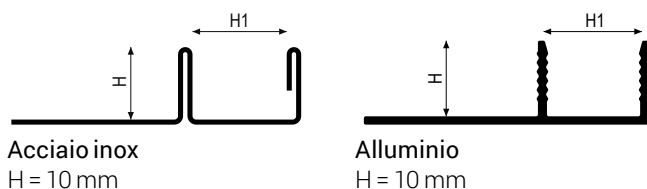

Acciaio inox
H = 10 mm

Alluminio
H = 10 mm

È consigliabile utilizzare l'adesivo multiuso FIXXTEC per l'incollaggio del prodotto. Maggiori informazioni a pagina 308.

Acciaio Inox



IS

showertec >> STKV profilo doccia in Acciaio Inox AISI 304 - DIN 1.4301 - Spazzolato				
Cod.	H1 mm	Finitura	€/pz	Pz/m
STKV100IS200	13	IS - Spazzolato	104,60	1
STKV100IS240	13	IS - Spazzolato	115,74	1
STKV10/10IS200	10	IS - Spazzolato	104,60	1
STKV10/10IS240	10	IS - Spazzolato	115,74	1

Alluminio



AS

showertec >> STKV profilo doccia in Alluminio Anodizzato - Argento				
Cod.	H1 mm	Finitura	€/m	Pz
STKV100AS270	12	AS - Argento	16,12	30*

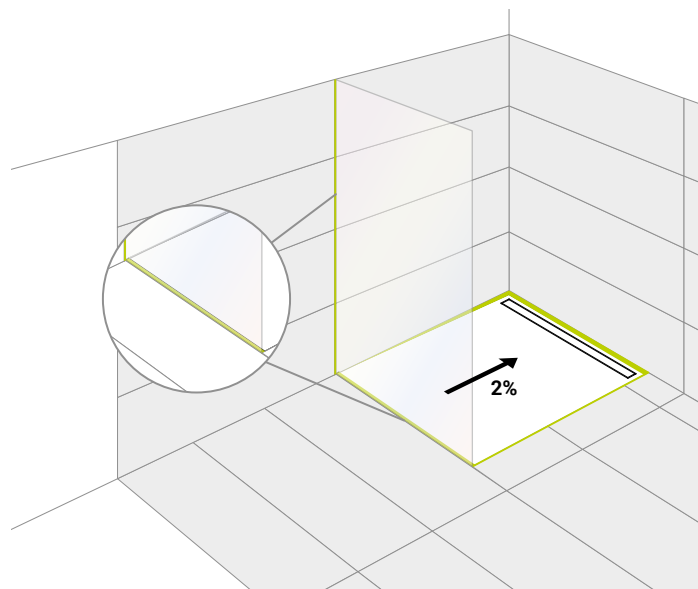

showertec STKPV

La gamma SHOWERTEC STK comprende una serie di profili dedicati alla zona doccia. Sono prodotti ideati per semplificare il lavoro di posa. I profili STKPV fungono da transizione tra il piatto doccia piastrellato in pendenza e il pavimento quando si vuole installare anche la parete in vetro. Quest'ultimo può essere combinato con il suo profilo frontale STKF e con il profilo portavetro STKV montato a rivestimento in modo da permettere un montaggio sicuro della parete in vetro della doccia e per ottenere una finitura omogenea ed ottimale grazie alla linea pulita dell'installazione. I profili Showertec STK consentono di realizzare ambienti bagno dal design minimalista e moderno ottenendo docce a filo pavimento prive di ostacoli e senza barriere architettoniche.



STKPV35IS

Lunghezza: 1,35 metri - 2,00 metri

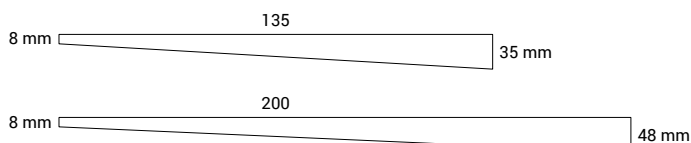
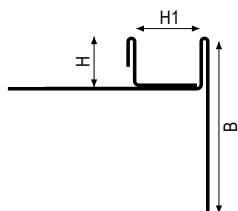

Acciaio inox
H = 10 mm

È consigliabile utilizzare l'adesivo multiuso FIXXTEC per l'incollaggio del prodotto. Maggiori informazioni a pagina 308.

Acciaio Inox



IS

showertec >> STKPV profilo doccia in Acciaio Inox AISI 304 - DIN 1.4301 - Spazzolato

Cod.	H1xB mm	Finitura	€/pz	Pz■
STKPV35IS135DX	13x35	IS - Spazzolato	133,03	1
STKPV35IS135SX	13x35	IS - Spazzolato	133,03	1
STKPV48IS200DX	13x48	IS - Spazzolato	200,10	1
STKPV48IS200SX	13x48	IS - Spazzolato	200,10	1

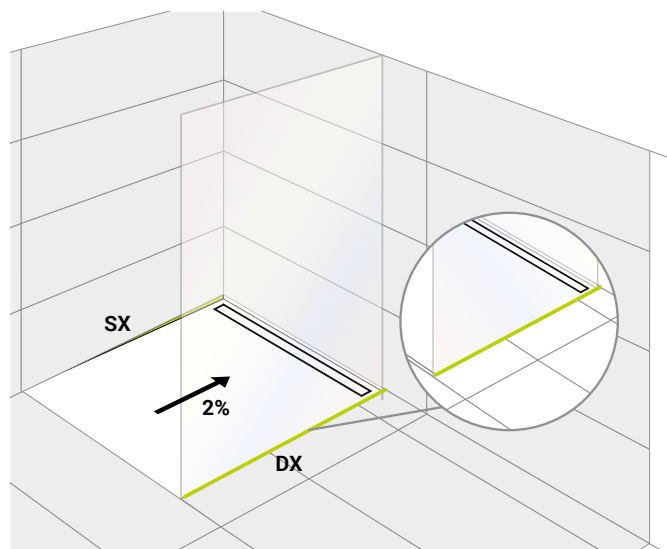

showertec STKP

La gamma SHOWERTEC STK comprende una serie di profili dedicati alla zona doccia. Sono prodotti ideati per semplificare il lavoro di posa. I profili STKP fungono da transizione tra il piatto doccia piastrellato in pendenza e il pavimento. Quest'ultimo può essere combinato con il suo profilo frontale STKF per ottenere una finitura omogenea ed ottimale grazie alla linea pulita dell'installazione. I profili Showertec STK consentono di realizzare ambienti bagno dal design minimalista e moderno ottenendo docce a filo pavimento prive di ostacoli e senza barriere architettoniche.



STKP35/100IS

Lunghezza: 1,35 metri - 2,00 metri

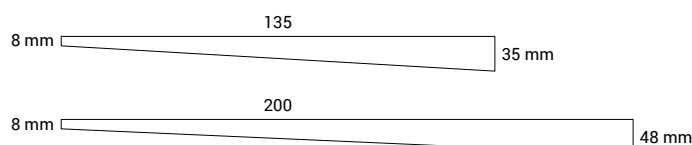
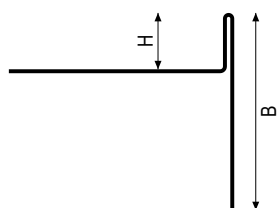

Acciaio inox
B min = 8 mm

Acciaio Inox



IS

showertec >> STKP profilo doccia in Acciaio Inox AISI 304 - DIN 1.4301 - Spazzolato				
Cod.	HxB mm	Finitura	€ / pz	Pz
STKP35/100IS135DX	10x35	IS - Spazzolato	73,07	1
STKP35/100IS135SX	10x35	IS - Spazzolato	73,07	1
STKP35/125IS135DX	12,5x35	IS - Spazzolato	74,50	1
STKP35/125IS135SX	12,5x35	IS - Spazzolato	74,50	1
STKP48/100IS200DX	10x48	IS - Spazzolato	103,81	1
STKP48/100IS200SX	10x48	IS - Spazzolato	103,81	1
STKP48/125IS200DX	12,5x48	IS - Spazzolato	106,15	1
STKP48/125IS200SX	12,5x48	IS - Spazzolato	106,15	1

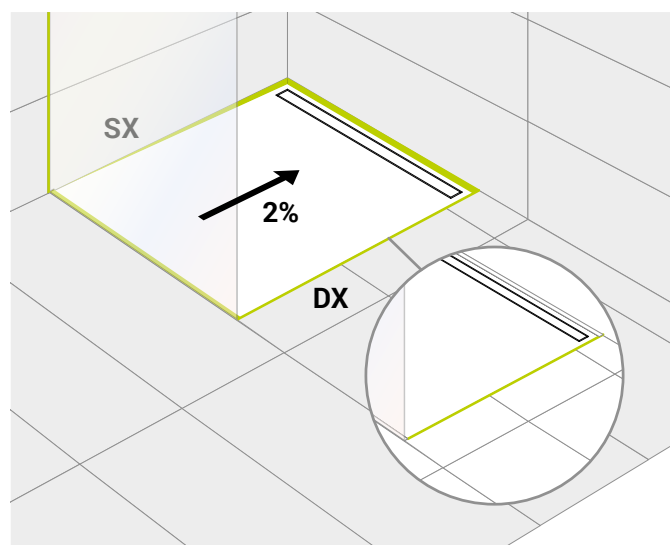

showertec STKR

La gamma SHOWERTEC STK comprende una serie di profili dedicati alla zona doccia. Sono prodotti ideati per semplificare il lavoro di posa. I profili STKR fungono da transizione tra il piatto doccia piastrellato in pendenza e il rivestimento. Quest'ultimo può essere combinato con il suo profilo frontale STKF per ottenere una finitura omogenea ed ottimale grazie alla linea pulita dell'installazione. I profili Showertec STK consentono di realizzare ambienti bagno dal design minimalista e moderno ottenendo docce a filo pavimento prive di ostacoli e senza barriere architettoniche.



STKR35/100IS

Lunghezza: 1,35 metri - 2,00 metri



Acciaio inox
B min = 8 mm

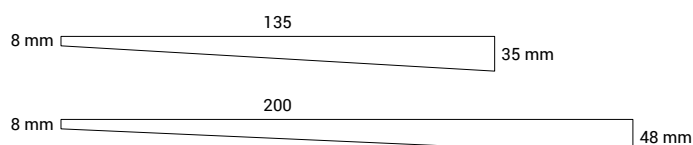

Acciaio Inox



IS

showertec >> STKR profilo doccia a rivestimento in Acciaio Inox AISI 304 - DIN 1.4301 - Spazzolato

Cod.	HxB mm	Finitura	€ / pz	Pz
STKR35/80IS135DX	8x35	IS - Spazzolato	66,55	1
STKR35/80IS135SX	8x35	IS - Spazzolato	66,55	1
STKR35/100IS135DX	10x35	IS - Spazzolato	67,52	1
STKR35/100IS135SX	10x35	IS - Spazzolato	67,52	1
STKR35/125IS135DX	12,5x35	IS - Spazzolato	68,65	1
STKR35/125IS135SX	12,5x35	IS - Spazzolato	68,65	1
STKR48/80IS200DX	8x48	IS - Spazzolato	98,59	1
STKR48/80IS200SX	8x48	IS - Spazzolato	98,59	1
STKR48/100IS200DX	10x48	IS - Spazzolato	100,20	1
STKR48/100IS200SX	10x48	IS - Spazzolato	100,20	1
STKR48/125IS200DX	12,5x48	IS - Spazzolato	102,24	1
STKR48/125IS200SX	12,5x48	IS - Spazzolato	102,24	1

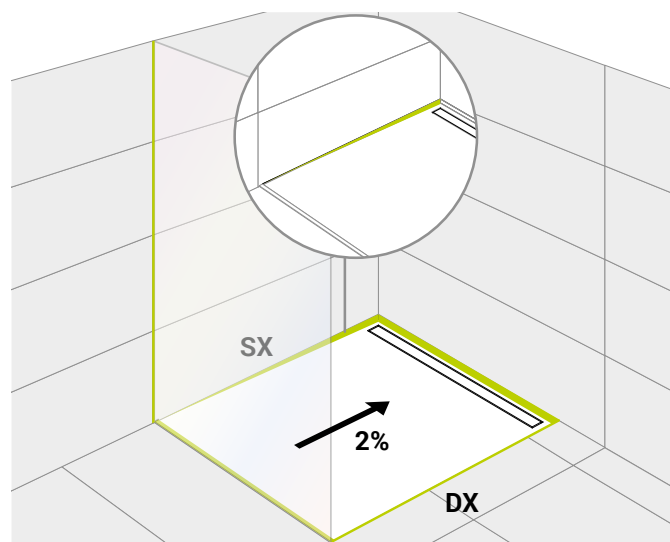

showertec STKF

La gamma SHOWERTEC STK comprende una serie di profili dedicati alla zona doccia. Sono prodotti ideati per semplificare il lavoro di posa. I profili STKF fungono da transizione tra il piatto doccia piastrellato in pendenza ed il rivestimento. Quest'ultimo può essere integrato con il suo profilo frontale STKP per ottenere una finitura omogenea ed ottimale grazie alla linea pulita dell'installazione. I profili Showertec STK consentono di realizzare ambienti bagno dal design minimalista e moderno ottenendo docce a filo pavimento prive di ostacoli e senza barriere architettoniche.



STKF35/100IS

Lunghezza: 1,35 metri



Acciaio inox

Acciaio Inox



IS

showertec >> STKF profilo doccia frontale in Acciaio Inox AISI 304 - DIN 1.4301 - Spazzolato

Cod.	HxB mm	Finitura	€ / pz	Pz
STKF35/80IS135	8x35	IS - Spazzolato	67,56	1
STKF35/100IS135	10x35	IS - Spazzolato	68,44	1
STKF35/125IS135	12,5x35	IS - Spazzolato	69,84	1
STKF48/80IS135	8x48	IS - Spazzolato	73,63	1
STKF48/100IS135	10x48	IS - Spazzolato	74,57	1
STKF48/125IS135	12,5x48	IS - Spazzolato	75,74	1

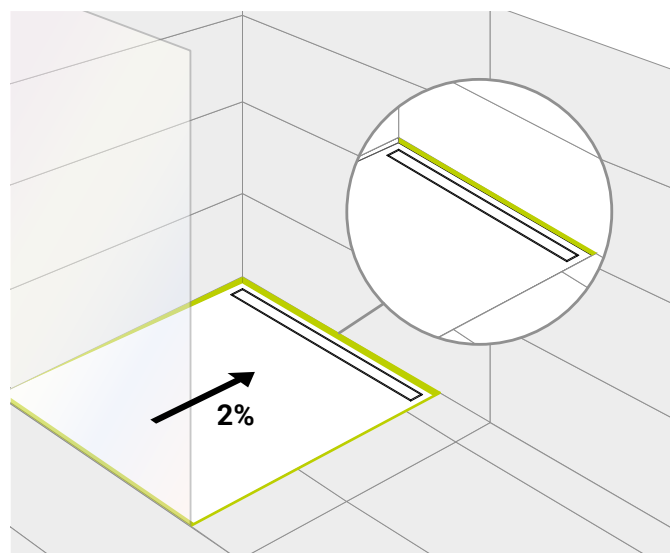

copridrain PD

Sistema di copertura di pozzetti e pluviali esistenti che consente il fissaggio direttamente con l'ausilio della colla utilizzata contestualmente alla posa del rivestimento. Studiato appositamente per la posa di piastrelle, viene fornito nei due principali spessori 8 e 10 mm usati nei rivestimenti. Grazie alla realizzazione in acciaio inox 304 spazzolato garantisce un'impeccabile, moderno ed integrato aspetto estetico. Trova la più corretta applicazione in situazioni di rivestimenti posati sopra a pavimentazioni preesistenti o dove si affida l'impermeabilizzazione a membrane liquide o incollabili. Da utilizzarsi solo nelle aree con passaggio pedonale.



PD150/10IS

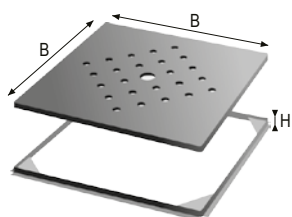

PD-IS

Acciaio inox



IS

Copridrain >> PD Pozzetto di drenaggio in Acciaio Inox AISI 304 - DIN 1.4301 - con telaio per posa a colla

Cod.	H mm	Finitura	€ / pz	Pz
PD100/8IS	8	IS - Spazzolato	134,19	1
PD100/10IS	10	IS - Spazzolato	134,93	1
PD150/8IS	8	IS - Spazzolato	145,14	1
PD150/10IS	10	IS - Spazzolato	145,95	1
PD200/8IS	8	IS - Spazzolato	158,05	1
PD200/10IS	10	IS - Spazzolato	159,24	1

showertec balconies STC-DC

SHOWERTEC BALCONIES STC-DC è uno scarico per balconi e terrazzi con bocchettone verticale dotato di supporto regolabile in altezza e di una robusta griglia in acciaio inossidabile. Può essere utilizzato nelle abitazioni private, nelle strutture alberghiere e pubbliche, per la presenza di viti di fissaggio della griglia e del tubo di installazione lungo 150 mm. Il supporto griglia consente un raccordo perfetto con altezze del rivestimento fino a 20 mm.

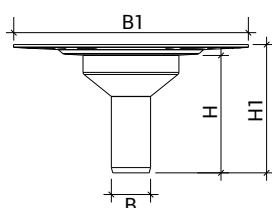

STC-DC50ABS
B1 = 300 mm
H = 150 mm
H1 = 163,5 mm

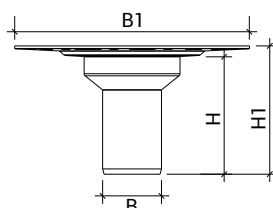

STC-DC70ABS
B1 = 300 mm
H = 150 mm
H1 = 163,5 mm

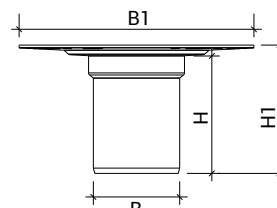

STC-DC100ABS
B1 = 300 mm
H = 150 mm
H1 = 163,5 mm

Acciaio inox



showertec balconies >> STC-DC Scarico in ABS - Griglia 10 cm in Acciaio Inox AISI 304 - DIN 1.4301 - Lucido				
Cod.	B mm	Finitura	€ / pz	Pz
STC-DC50ABS98IL	50	IL - Lucido	119,24	1
STC-DC70ABS98IL	75	IL - Lucido	119,24	1
STC-DC100ABS98IL	110	IL - Lucido	119,24	1

showertec balconies >> STC-DC Scarico in ABS - Griglia 10 cm in Acciaio Inox AISI 304 - DIN 1.4301 - Spazzolato				
Cod.	B mm	Finitura	€ / pz	Pz
STC-DC50ABS98IS	50	IS - Spazzolato	119,24	1
STC-DC70ABS98IS	75	IS - Spazzolato	119,24	1
STC-DC100ABS98IS	110	IS - Spazzolato	119,24	1

showertec balconies STC-DP

SHOWERTEC BALCONIES STC-DP è un sistema di scarico perimetrale orizzontale pendenzato a sezione rettangolare realizzato in materiale termoplastico TPE e resistente agli urti e agli agenti chimici. Si utilizza per scarichi perimetrali di balconi e terrazzi. Il sistema presenta un tubo di scarico a sezione squadrata e una flangia rettangolare rivestita da TNT per adattarlo al parapetto e per fornire un'adeguata superficie di incollaggio alla membrana impermeabilizzante FOILTEC. È pronto per essere installato grazie al tassello FOILTEC in dotazione, adatto a raccorderlo perfettamente al sistema BALCOTECH.

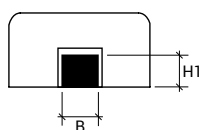

H1 = 43 mm

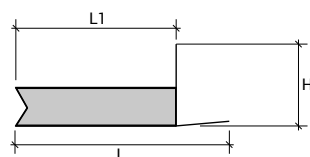

L = 460 mm
L1 = 340 mm
H = 130 mm

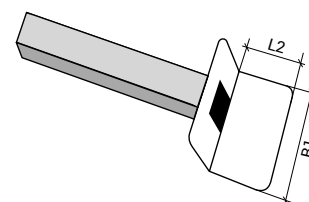

L2 = 120 mm
B1 = 265 mm

Plastica

showertec balconies >> STC-DP Scarico orizzontale in TPE con flangia rettangolare

Cod.	B mm	Finitura	€/ set	Pz / set
STC-DP50PSET2	50	-	62,84	2





Profili fai da te

A completamento dell'ampia gamma profili, proponiamo anche una serie di profili dedicati al fai da te. Profili a L, a U, a T, a tubo e molte altre forme sono disponibili in numerosi materiali e finiture per adattarsi alle tue esigenze.

profili DIY

Profili realizzati per il fai da te in acciaio, ottone e alluminio, in diverse forme e misure, per coprire, schermare, dividere, proteggere, ripristinare e raccordare.



Lunghezza: 2,00 metri.

È consigliabile utilizzare l'adesivo multiuso FIXXTEC per l'incollaggio del prodotto. Maggiori informazioni a pagina 308.

Acciaio Inox



IL

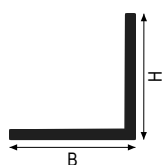

PA - Acciaio

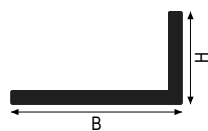

PL - Acciaio

profili generici >> PA Angolare lati uguali in Acciaio Inox AISI 304 - spessore = 1 mm

Cod.	H mm	Finitura	€/m	Pz
PA15X15IL200	15	IL - Lucido	6,29	40*
PA20X20IL200	20	IL - Lucido	7,97	30*
PA25X25IL200	25	IL - Lucido	9,78	20*
PA30X30IL200	30	IL - Lucido	11,88	20*
PA35X35IL200	35	IL - Lucido	13,43	20*
PA40X40IL200	40	IL - Lucido	15,54	10**
PA50X50IL200	50	IL - Lucido	18,59	10**

profili generici >> PL profilo a L in Acciaio Inox AISI 304 - spessore = 1 mm

Cod.	HxB mm	Finitura	€/m	Pz
PL15X10IL200	10x15	IL - Lucido	5,30	40*
PL20X10IL200	10x20	IL - Lucido	6,29	30*
PL30X15IL200	15x30	IL - Lucido	8,50	20*

* Aumento del 10% per quantità inferiori a 20.

Alluminio



AS AO AB



AS

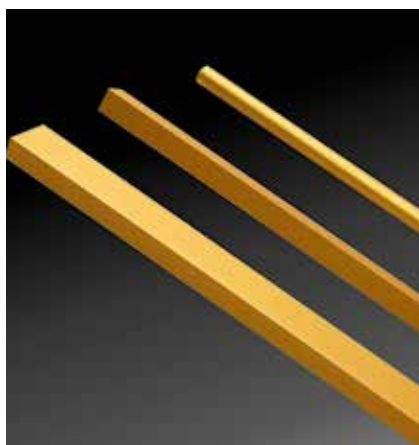

AO

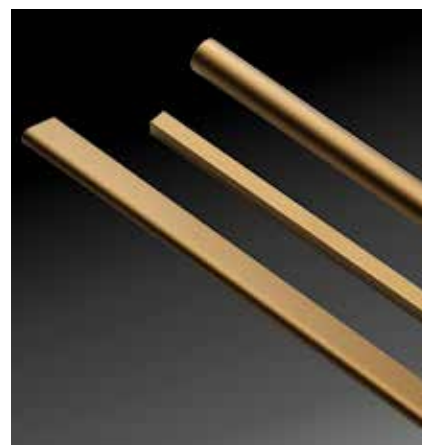

AB

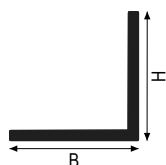

PA - Alluminio



PP - Alluminio



PL - Alluminio

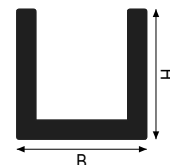

PU - Alluminio

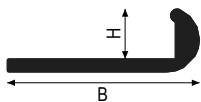

UN - Alluminio



TT - Alluminio

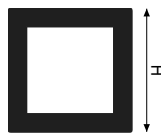

TQ - Alluminio

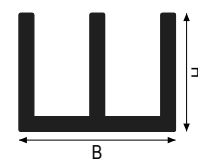

CD - Alluminio

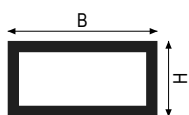

RE - Alluminio

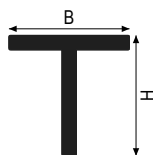

PT - Alluminio

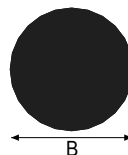

TO - Alluminio



QU - Alluminio

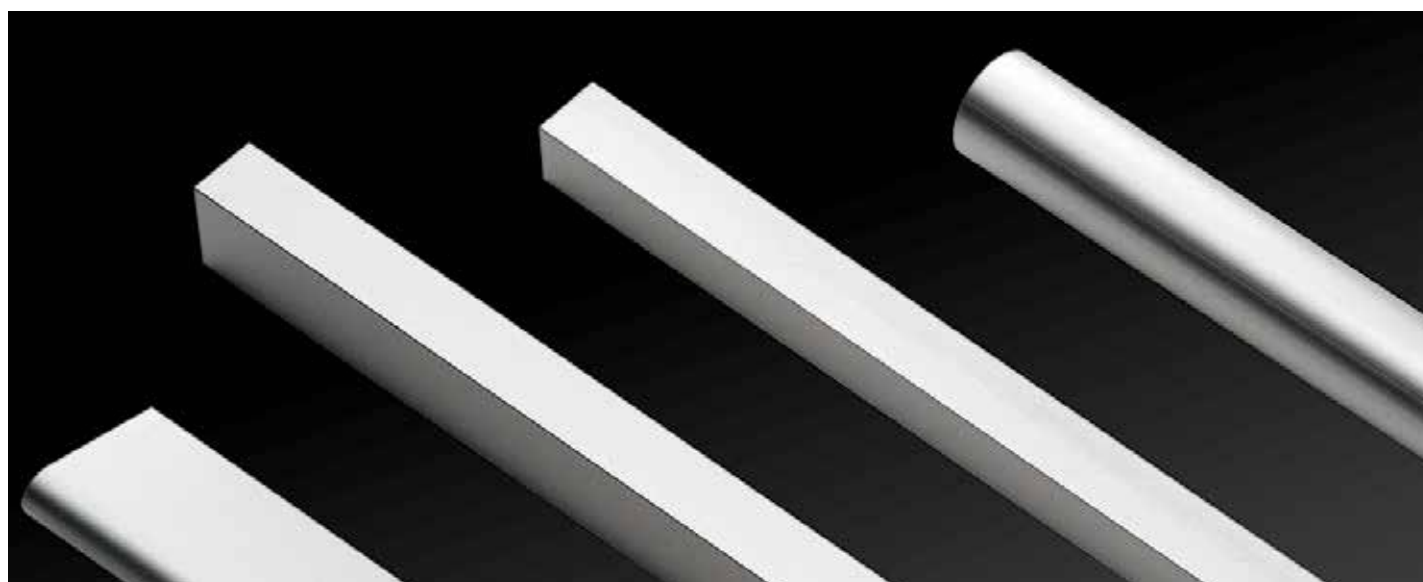

* Aumento del 10% per quantità inferiori a 20.

profili generici >> PA Angolare lati uguali in Alluminio Anodizzato - spessore = 1 mm

Cod.	Hmm	Finitura	€/m	Pz
PA10X10AS200	10	AS - Argento	2,49	200*
PA15X15AS200	15	AS - Argento	2,77	120*
PA20X20AS200	20	AS - Argento	3,42	90*
PA25X25AS200	25	AS - Argento	3,83	70*
PA30X30AS200	30	AS - Argento	5,99	40*
PA40X40AS200	40	AS - Argento	7,80	30*
PA10X10AO200	10	AO - Oro	2,49	200*
PA15X15AO200	15	AO - Oro	2,77	120*
PA20X20AO200	20	AO - Oro	3,42	90*
PA25X25AO200	25	AO - Oro	3,83	70*
PA30X30AO200	30	AO - Oro	5,99	40*
PA40X40AO200	40	AO - Oro	7,80	30*
PA10X10AB200	10	AB - Bronzo	2,49	200*
PA15X15AB200	15	AB - Bronzo	2,77	120*
PA20X20AB200	20	AB - Bronzo	3,42	90*
PA25X25AB200	25	AB - Bronzo	3,83	70*
PA30X30AB200	30	AB - Bronzo	5,99	40*
PA40X40AB200	40	AB - Bronzo	7,80	30*

profili generici >> PP profilo lineare in Alluminio Anodizzato - spessore = 2 mm

Cod.	HxBmm	Finitura	€/m	Pz
PP12X2AS200	12x2	AS - Argento	2,49	150*
PP15X2AS200	15x2	AS - Argento	2,97	100*
PP20X2AS200	20x2	AS - Argento	3,32	100*
PP25X2AS200	25x2	AS - Argento	3,83	60*
PP30X2AS200	30x2	AS - Argento	4,45	60*
PP12X2AO200	12x2	AO - Oro	2,49	150*
PP15X2AO200	15x2	AO - Oro	2,97	100*
PP20X2AO200	20x2	AO - Oro	3,32	100*
PP25X2AO200	25x2	AO - Oro	3,83	60*
PP30X2AO200	30x2	AO - Oro	4,45	60*
PP12X2AB200	12x2	AB - Bronzo	2,49	150*
PP15X2AB200	15x2	AB - Bronzo	2,97	100*
PP20X2AB200	20x2	AB - Bronzo	3,32	100*
PP25X2AB200	25x2	AB - Bronzo	3,83	60*
PP30X2AB200	30x2	AB - Bronzo	4,45	60*

profili generici >> PL profilo a L in Alluminio Anodizzato - spessore = 1 mm

Cod.	HxBmm	Finitura	€/m	Pz
PL15X10AS200	10x15	AS - Argento	2,49	150*
PL20X10AS200	10x20	AS - Argento	2,71	120*
PL30X15AS200	15x30	AS - Argento	3,48	70*
PL15X10AO200	10x15	AO - Oro	2,49	150*
PL20X10AO200	10x20	AO - Oro	2,71	120*
PL30X15AO200	15x30	AO - Oro	3,48	70*
PL15X10AB200	10x15	AB - Bronzo	2,49	150*
PL20X10AB200	10x20	AB - Bronzo	2,71	120*
PL30X15AB200	15x30	AB - Bronzo	3,48	70*

profili generici >> PU profilo a U in Alluminio Anodizzato - spessore = 1 mm

Cod.	HxBmm	Finitura	€/m	Pz
PU8X8AS200	8x8	AS - Argento	2,49	150*
PU10X10AS200	10x10	AS - Argento	2,77	100*
PU10X15AS200	15x10	AS - Argento	3,41	80*
PU8X8AO200	8x8	AO - Oro	2,49	150*
PU10X10AO200	10x10	AO - Oro	2,77	100*
PU10X15AO200	15x10	AO - Oro	3,41	80*
PU8X8AB200	8x8	AB - Bronzo	2,49	150*
PU10X10AB200	10x10	AB - Bronzo	2,77	100*
PU10X15AB200	15x10	AB - Bronzo	3,41	80*

profili generici >> UN unghietta in Alluminio Anodizzato

Cod.	Hmm	Finitura	€/m	Pz
UN18AS200	6	AS - Argento	2,77	100*
UN22AS200	6	AS - Argento	2,97	100*
UN25AS200	6	AS - Argento	3,04	100*
UN18AO200	6	AO - Oro	2,77	100*
UN22AO200	6	AO - Oro	2,97	100*
UN25AO200	6	AO - Oro	3,04	100*
UN18AB200	6	AB - Bronzo	2,77	100*
UN22AB200	6	AB - Bronzo	2,97	100*
UN25AB200	6	AB - Bronzo	3,04	100*

profili generici >> TT tubo tondo in Alluminio Anodizzato - spessore = 1 mm

Cod.	Bmm	Finitura	€/m	Pz
TT15AS200	15	AS - Argento	3,48	40*
TT18AS200	18	AS - Argento	3,97	40*
TT20AS200	20	AS - Argento	4,45	30*
TT15AO200	15	AO - Oro	3,48	40*
TT18AO200	18	AO - Oro	3,97	40*
TT20AO200	20	AO - Oro	4,45	30*
TT15AB200	15	AB - Bronzo	3,48	40*
TT18AB200	18	AB - Bronzo	3,97	40*

profili generici >> TQ tubo quadrato in Alluminio Anodizzato - spessore = 1 mm

Cod.	H1mm	Finitura	€/m	Pz
TQ10X10AS200	10	AS - Argento	3,42	60*
TQ15X15AS200	15	AS - Argento	4,56	40*
TQ20X20AS200	20	AS - Argento	5,69	20*
TQ10X10AO200	10	AO - Oro	3,42	60*
TQ15X15AO200	15	AO - Oro	4,56	40*
TQ20X20AO200	20	AO - Oro	5,69	20*
TQ10X10AB200	10	AB - Bronzo	3,42	60*
TQ15X15AB200	15	AB - Bronzo	4,56	40*
TQ20X20AB200	20	AB - Bronzo	5,69	20*

profili generici >> CD canalino doppio in Alluminio Anodizzato - spessore = 1 mm

Cod.	HxBmm	Finitura	€/m	Pz
CD16X12AS200	12x16	AS - Argento	3,92	40*
CD20X10AS200	10x20	AS - Argento	3,92	40*
CD16X12AO200	12x16	AO - Oro	3,92	40*
CD20X10AO200	10x20	AO - Oro	3,92	40*
CD16X12AB200	12x16	AB - Bronzo	3,92	40*
CD20X10AB200	10x20	AB - Bronzo	3,92	40*

profili generici >> RE tubo rettangolare in Alluminio Anodizzato - spessore = 1 mm

Cod.	HxBmm	Finitura	€/m	Pz
RE20X10AS200	10x20	AS - Argento	4,56	40*
RE30X15AS200	15x30	AS - Argento	5,85	40*
RE20X10AO200	10x20	AO - Oro	4,56	40*
RE30X15AO200	15x30	AO - Oro	5,85	40*
RE20X10AB200	10x20	AB - Bronzo	4,56	40*
RE30X15AB200	15x30	AB - Bronzo	5,85	40*

* Aumento del 10% per quantità inferiori a 20.

profili generici >> PT profilo a T in Alluminio Anodizzato - spessore = 1,5 mm

Cod.	HxB mm	Finitura	€/m	Pz
PT15X15AS200	15x15	AS - Argento	3,66	60*
PT25X25AS200	25x25	AS - Argento	5,25	40*
PT15X15AO200	15x15	AO - Oro	3,66	60*
PT25X25AO200	25x25	AO - Oro	5,25	40*
PT15X15AB200	15x15	AB - Bronzo	3,66	60*
PT25X25AB200	25x25	AB - Bronzo	5,25	40*

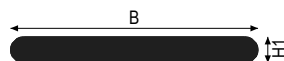
PS 30 AN
pesotec >> peso per tende in Alluminio Naturale

Cod.	HxB mm	Finitura	€/m	Pz
PS30AN200	x30	AN - Naturale	8,50	30*

profili generici >> TO tondo pieno in Alluminio Anodizzato

Cod.	B mm	Finitura	€/m	Pz
T08AS200	8	AS - Argento	4,13	60*
T08AO200	8	AO - Oro	4,13	60*
T08AB200	8	AB - Bronzo	4,13	20*

profili generici >> QU quadro pieno in Alluminio Anodizzato

Cod.	H mm	Finitura	€/m	Pz
QU8AS200	8	AS - Argento	5,00	50*
QU8AO200	8	AO - Oro	5,00	50*
QU8AB200	8	AB - Bronzo	5,00	50*

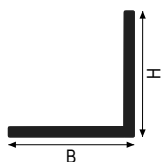
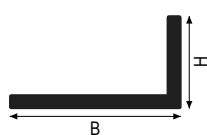
Ottone

PA - Ottone

PL - Ottone
profili generici >> PA in Ottone Lucido - spessore = 1 mm

Cod.	H mm	Finitura	€/m	Pz
PA15X15OL200	15	OL - Lucido	15,36	40*
PA20X20OL200	20	OL - Lucido	19,72	20*
PA25X25OL200	25	OL - Lucido	24,48	20*
PA30X30OL200	30	OL - Lucido	30,63	20*
PA35X35OL200	35	OL - Lucido	34,62	10**
PA40X40OL200	40	OL - Lucido	40,07	10**
PA50X50OL200	50	OL - Lucido	47,49	10**

profili generici >> PAP profilo a L in Ottone Naturale - spessore = 1,5 mm

Cod.	H mm	Finitura	€/m	Pz
PAP15X15ON200	15	ON - Naturale	21,05	20*
PAP20X20ON200	20	ON - Naturale	28,13	20*
PAP25X25ON200	25	ON - Naturale	33,72	10**
PAP25X15ON200	25	ON - Naturale	32,89	20*

profili generici >> PL profilo a L in Ottone Lucido - spessore = 1 mm

Cod.	HxB mm	Finitura	€/m	Pz
PL15X10OL200	10x15	OL - Lucido	12,87	40*
PL20X10OL200	10x20	OL - Lucido	15,36	30*
PL30X15OL200	15x30	OL - Lucido	22,56	20*

* Aumento del 10% per quantità inferiori a 20.

Plastica - PVC

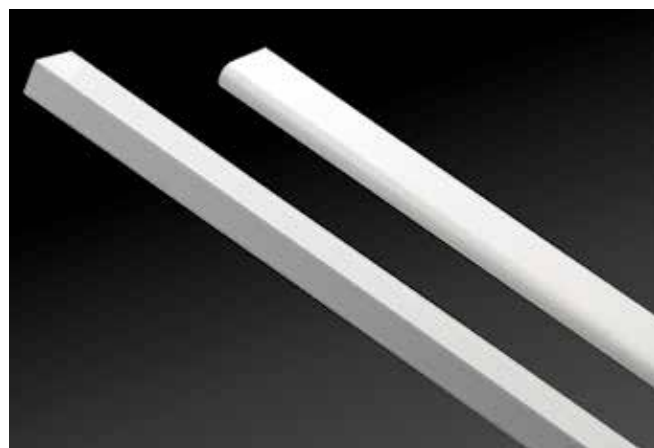
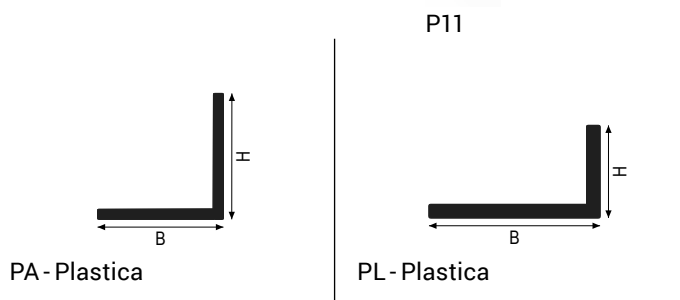

P11

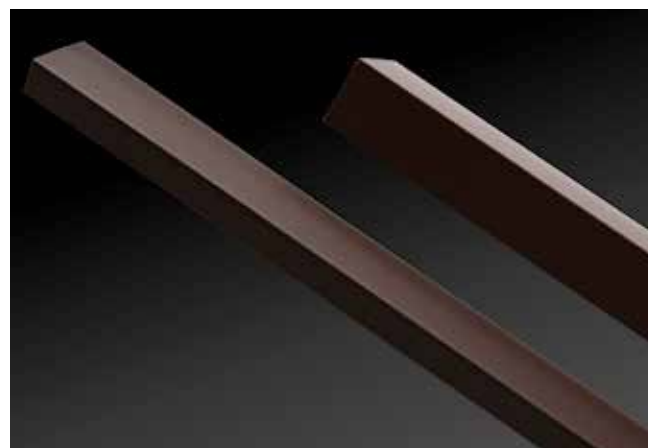

P63

profili generici >> PA angolare lati uguali in PVC - spessore = 1,4 mm				
Cod.	Hmm	Finitura	€/m	Pz
PA10X10P11200	10	P11 - Bianco Puro	2,02	320*
PA15X15P11200	15	P11 - Bianco Puro	2,24	190*
PA20X20P11200	20	P11 - Bianco Puro	2,55	140*
PA25X25P11200	25	P11 - Bianco Puro	2,82	90*
PA30X30P11200	30	P11 - Bianco Puro	3,14	60*
PA10X10P63200	10	P63 - Testa di Moro	2,02	320*
PA15X15P63200	15	P63 - Testa di Moro	2,24	190*
PA20X20P63200	20	P63 - Testa di Moro	2,55	140*
PA25X25P63200	25	P63 - Testa di Moro	2,82	90*
PA30X30P63200	30	P63 - Testa di Moro	3,14	60*

profili generici >> PL profilo a L in PVC - spessore = 1,4 mm				
Cod.	HxB mm	Finitura	€/m	Pz
PL15X10P11200	10x15	P11 - Bianco Puro	2,20	240*
PL20X10P11200	10x20	P11 - Bianco Puro	2,31	100*
PL30X15P11200	15x30	P11 - Bianco Puro	2,78	110*
PL15X10P63200	10x15	P63 - Testa di Moro	2,20	240*
PL20X10P63200	10x20	P63 - Testa di Moro	2,31	100*
PL30X15P63200	15x30	P63 - Testa di Moro	2,78	110*

* Aumento del 10% per quantità inferiori a 20.

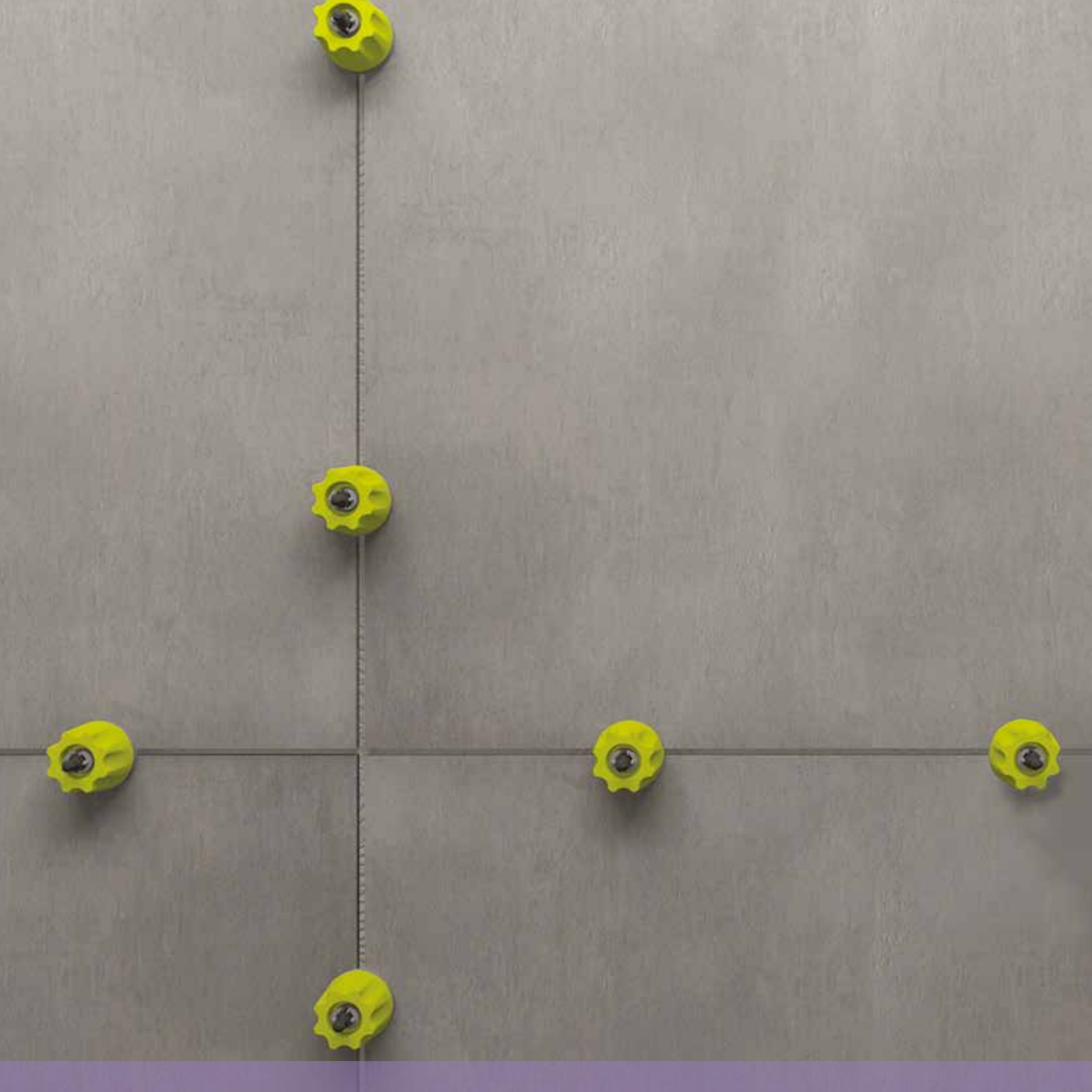

Accessori per la posa

Vi sono situazioni frequenti in cui anche un piccolo particolare è in grado di risolvere rapidamente e con successo un problema di posa o semplicemente di velocizzare il lavoro dei posatori, evitando lunghe operazioni di ritocco o adattamento.

Leveltec è un innovativo sistema di posa brevettato che consente di risolvere il problema del livellamento dei pavimenti ceramici che oggi con il diffondersi dell'utilizzo delle pistrelle dai grandi formati sta diventando una esigenza sempre più sentita.

A completamento dell'ampia gamma profili, proponiamo pertanto anche una serie di articoli ed accessori per la posa, ideati per rispondere efficacemente a tutte le esigenze del settore professionale, della grande distribuzione e del fai-da-te.

Distanziatori, profili per zerbini, supporti, articoli per le passatoie delle scale e ancora un'infinita scelta di profili realizzati a misura, prodotti in diversi materiali e finiture per soddisfare brillantemente ogni genere di richiesta, anche la più particolare.

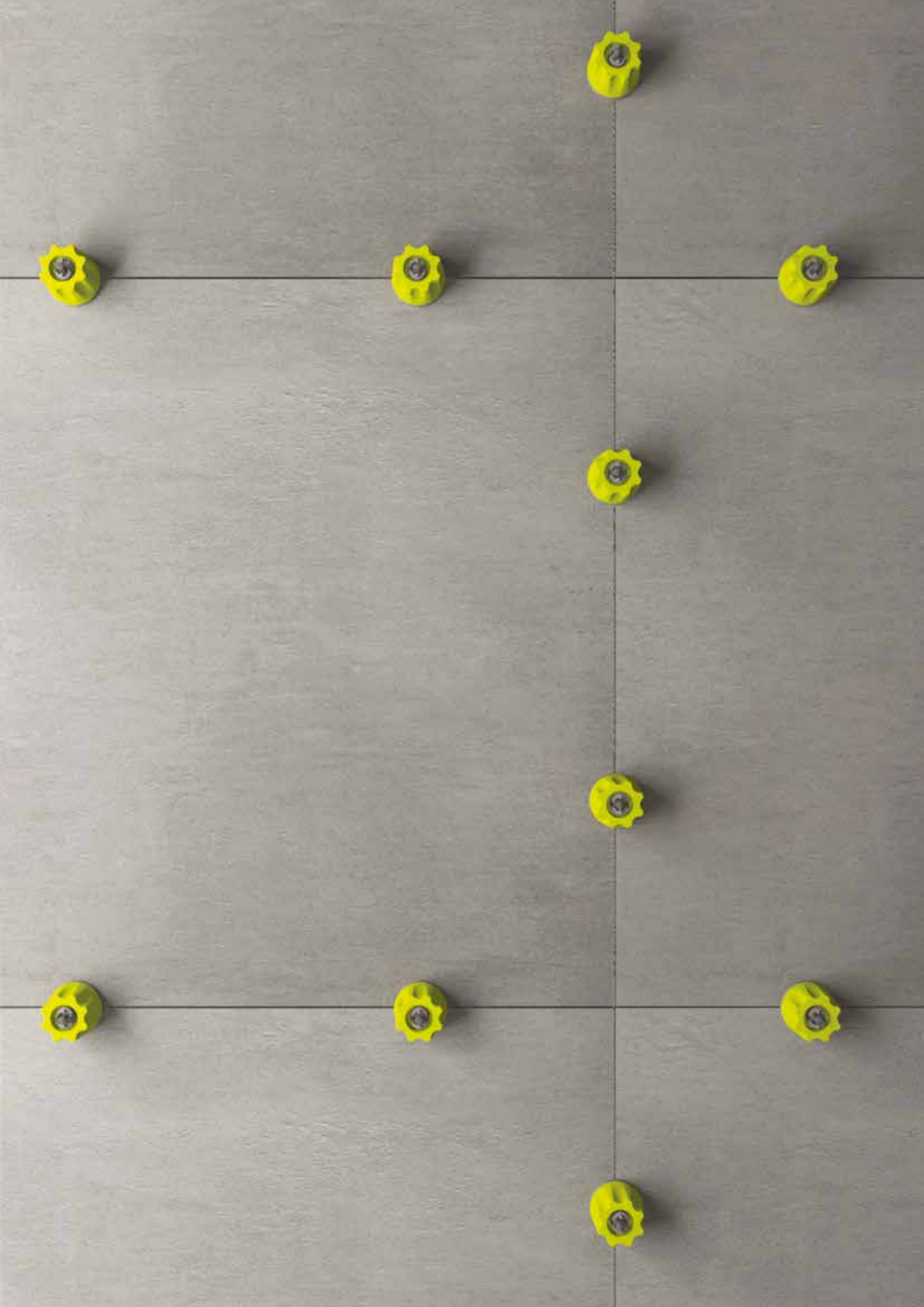



leveltec®
patented system

Sistema di livellamento per piastrelle

Leveltec è un sistema di posa brevettato rivoluzionario rispetto ad ogni proposta vista sino ad oggi sul mercato, essendo il primo sistema di livellamento che non necessita di strumenti nè per la posa nè per la rimozione. Leveltec si compone di una manopola riutilizzabile e di una serie di tiranti (lineare, a "T", a croce) che permettono di realizzare fughe da 2, 3 o 5 mm (in conformità alla normativa UNI 11493) o fughe da 1 mm. La manopola è compatibile con tutti i tiranti scelti in base alla tipologia di piastalle e di posa che si intende realizzare.



Vantaggi del sistema leveltec



Posizionamento veloce



Ampia gamma di tiranti in propilene ad alte prestazioni



Sistema brevettato che non richiede l'utilizzo né di pinze né di svitatori



Espulsione automatica del tirante



Manopola di ampio diametro alla base per una distribuzione di pressione omogenea



La testa a freccia indica la direzione della fuga

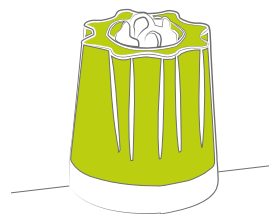

Manopola riutilizzabile

Problema



Soluzione



Fasi di utilizzo



1
Posizionare il tirante sotto il pavimento o il rivestimento.

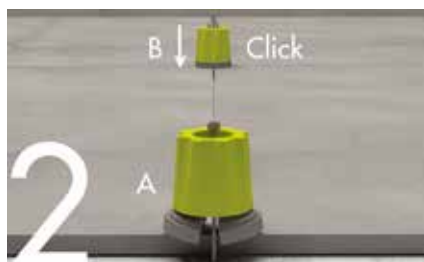

2
Inserire verticalmente la manopola fino a contatto con la piastrella senza avvitare, un click arma automaticamente il filetto.



3
Livellare le piastrelle con una rotazione della manopola di pochi gradi.

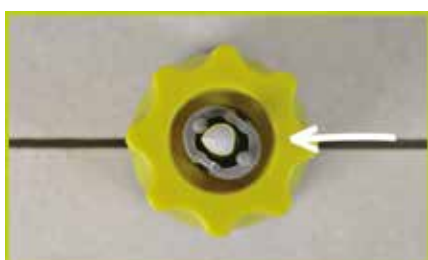

Testa appuntita = Direzione della fuga

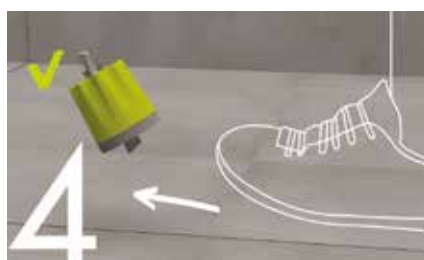

4
Rimuovere la manopola a collante asciutto. Prestare attenzione a seguire lo stesso verso della fuga.





5
Fare pressione sul tirante residuo per sganciare la manopola senza svitare.

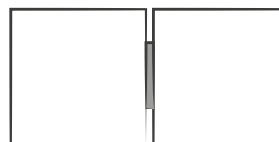

Tiranti lineari





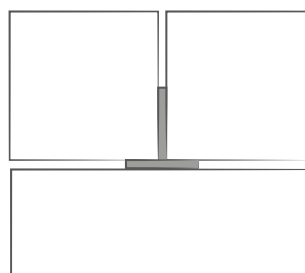

leveltec sistema di posa >> Tiranti lineari							
Cod.	Descrizione	€/ cf	pz / cf	€/ pz	€/ pallet	pz / pallet	
LEV/10	LEVELTEC TIRANTE LINEARE SP1MM SET/250	46,30	250	0,18	14'816,00	80'000	
LEV/20	LEVELTEC TIRANTE LINEARE SP2MM SET/250	46,30	250	0,18	14'816,00	80'000	
LEV/30	LEVELTEC TIRANTE LINEARE SP3MM SET/250.	46,30	250	0,18	9'260,00	50'000	
LEV/50	LEVELTEC TIRANTE LINEARE SP5MM SET/250	46,30	250	0,18	9'260,00	50'000	

Consigliati per piastrelle di dimensioni medio grandi

Tiranti a "T"





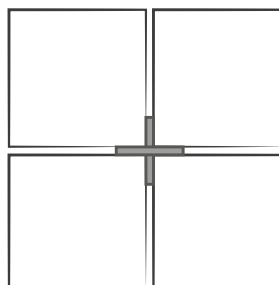

leveltec sistema di posa >> Tiranti a "T"							
Cod.	Descrizione	€/ cf	pz / cf	€/ pz	€/ pallet	pz / pallet	
LEV/10T	LEVELTEC TIRANTE A T SP1MM SET/250	50,00	250	0,20	10'000,00	50'000	
LEV/20T	LEVELTEC TIRANTE A T SP2MM SET/250	50,00	250	0,20	10'000,00	50'000	
LEV/30T	LEVELTEC TIRANTE A T SP3MM SET/250	50,00	250	0,20	10'000,00	50'000	
LEV/50T	LEVELTEC TIRANTE A T SP5MM SET/250	50,00	250	0,20	10'000,00	50'000	

Consigliati per le pose a correre

Tiranti a croce



leveltec sistema di posa >> Tiranti a croce							
Cod.	Descrizione	€/ cf	pz / cf	€/ pz	€/ pallet	pz / pallet	
LEV/10C	LEVELTEC TIRANTE CROCE SP1MM SET/250	50,00	250	0,20	10'000,00	50'000	
LEV/20C	LEVELTEC TIRANTE A CROCE SP2MM SET/250	50,00	250	0,20	10'000,00	50'000	
LEV/30C	LEVELTEC TIRANTE A CROCE SP3MM SET/250	50,00	250	0,20	10'000,00	50'000	
LEV/50C	LEVELTEC TIRANTE A CROCE SP5MM SET/250	50,00	250	0,20	10'000,00	50'000	

Consigliati per piccoli formati

Per quantità inferiori a 10 confezioni per articolo, aumento del 10%

Manopola

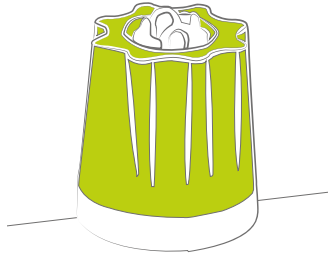

Da utilizzare solamente con i tiranti Profiltec

leveltec sistema di posa >> Sistema di livellamento a vite per la posa ceramica						
Cod.	Descrizione	€/cf	pz/cf	€/pz	€/pallet	pz/pallet
LEV/M	LEVELTEC MANOPOLA AUTOMATICA ASS. SET/50	62,50	50	1,25	4'500,00	3'600

Per quantità inferiori a 6 confezioni per articolo, aumento del 10%

Quantità di tiranti per m²

A \ B	20	25	30	33	40	45	50	60	80	90	100	120
20	50	40	50	45	37	33	30	25	25	22	25	21
25	40	32	40	36	30	27	24	20	20	18	20	17
30	50	40	44	40	33	30	27	22	21	19	20	17
33	45	36	40	37	30	27	24	20	19	7	18	15
40	47	30	33	30	25	22	20	17	16	14	15	13
45	33	27	30	27	22	20	18	15	14	12	13	11
50	30	24	27	24	20	18	16	13	12	11	12	10
60	25	20	22	20	17	15	13	11	10	9	10	8
80	25	20	21	19	7	14	12	10	9	8	9	7
90	22	18	19	7	14	12	11	9	8	7	8	6
100	25	20	20	18	15	13	12	10	9	8	8	7
120	21	17	17	15	13	11	10	8	7	6	7	6

Tiranti adatti a piastrelle da 3 a 20 mm (LEV/20, LEV/30, LEV/50 tutta la gamma) o da 3 a 12,5 (LEV/10 tutta la gamma)

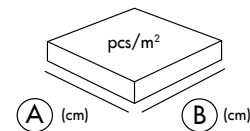

distanziatori DIC

Distanziatori in plastica traforati per la posa di pavimenti e rivestimenti con fuga calibrata e uniforme. Realizzati in materiale resistente agli agenti chimici. Disponibili in tutti i diversi spessori richiesti dalle fughe. Grazie alla loro forma anti-galleggiamento rimangono nella corretta posizione nella posa.



DIC20

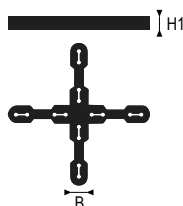

DIC - Polipropilene

H1 = 4 mm (DIC10/15/20/30/40/50)

H1 = 6 mm (DIC70)

H1 = 8 mm (DIC100)

DIC - Polipropilene

distanziatori >> DIC a croce					
Cod.	B mm	Finitura	€/cf	cf	
DIC10	1	- Polipropilene	4,94	500	
DIC15	1,5	- Polipropilene	4,98	500	
DIC20	2	- Polipropilene	5,00	500	
DIC30	3	- Polipropilene	5,74	500	
DIC40	4	- Polipropilene	5,98	500	
DIC50	5	- Polipropilene	6,37	500	
DIC70	7	- Polipropilene	10,10	500	
DIC100	10	- Polipropilene	16,96	500	

1 cf. = 500 pz. (Indivisibili)

distanziatori DIT

Distanziatori in plastica traforati per la posa di pavimenti e rivestimenti con fuga calibrata e uniforme. Realizzati in materiale resistente agli agenti chimici. Disponibili in tutti i diversi spessori richiesti dalle fughe. Grazie alla loro forma anti-galleggiamento rimangono nella corretta posizione nella posa.



DIT20

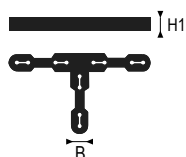

DIT - Polipropilene

H1 = 4 mm (DIT10/20/30/40/50)

H1 = 6 mm (DIT70)

H1 = 8 mm (DIT100)



Cartone "Self Service"

DIT- Polipropilene

distanziatori >> DIT a "T"					
Cod.	B mm	Finitura	€ / cf	cf	
DIT10	1	- Polipropilene	4,94	500	
DIT20	2	- Polipropilene	5,00	500	
DIT30	3	- Polipropilene	5,74	500	
DIT40	4	- Polipropilene	5,98	500	
DIT50	5	- Polipropilene	6,37	500	
DIT70	7	- Polipropilene	10,10	500	
DIT100	10	- Polipropilene	16,96	500	

1 cf. = 500 pz. (Indivisibili)



distanziatori DIS

Distanziatori in plastica traforati per la posa di pavimenti e rivestimenti con fuga calibrata e uniforme. Realizzati in materiale resistente agli agenti chimici. Disponibili in tutti i diversi spessori richiesti dalle fughe. Grazie alla loro forma anti-galleggiamento rimangono nella corretta posizione nella posa.



DIS50



DIS - Polipropilene

DIS - Polipropilene

spessori >> DIS					
Cod.	B mm	Finitura	€/cf	cf	
DIS50	5	-Polipropilene	5,74	500	

1 cf. = 500 pz.

magneti MAG

Sistema magnetico per aperture di controllo invisibili per tutti i formati e spessori di piastrelle: facile, veloce, universale, per una posa impeccabile. Lo sportello può essere agevolmente aperto in qualunque momento.

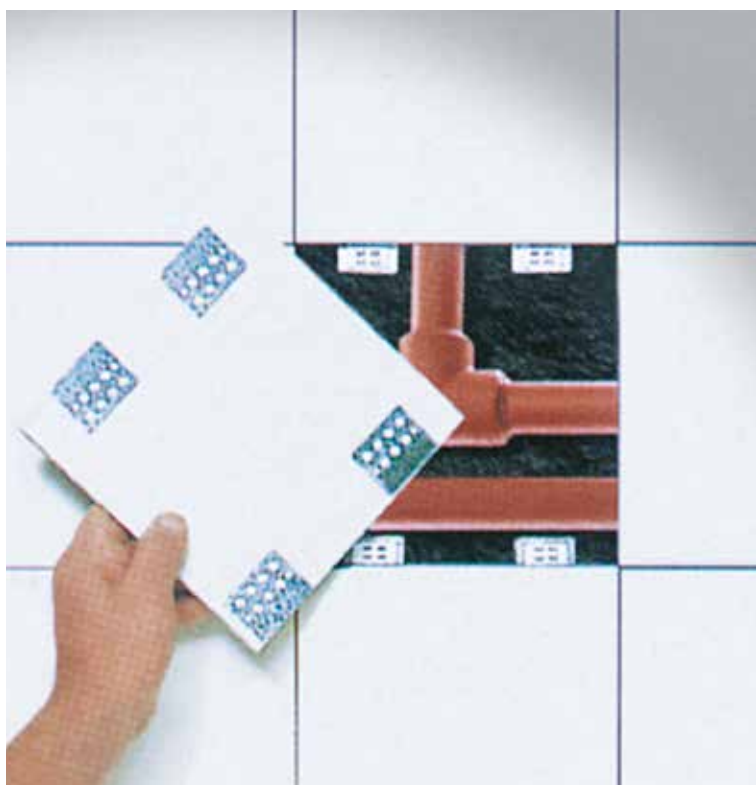

MAG

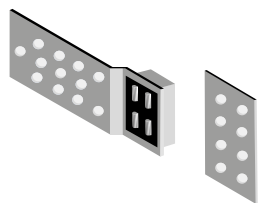

MAG

MAG



MAG - SET

magneti >> per pannello d'ispezione in ceramica - 4 magneti e 4 piastrine in Alluminio

Cod.	Finitura	€ / cf	Pz
MAG	- Zincato	13,22	4

Linotec AV

Code	€/m	€/pz
AV300LA090	12,15	10,94
AV300LA135	12,14	16,38
AV300LN090	10,12	9,10
AV300LN135	10,12	13,64

Multiclip CLF 450

Code	€/m	€/pz
CLF450AB090C	17,96	16,16
CLF450AB090T	11,91	10,71
CLF450AB135C	17,97	24,25
CLF450AB135T	11,91	16,07
CLF450AC090C	24,88	22,39
CLF450AC090T	18,80	16,92
CLF450AC135C	24,88	33,57
CLF450AC135T	18,81	25,38
CLF450ACA090	19,17	17,25
CLF450ACA135	19,16	25,86
CLF450ACF090	17,80	16,02
CLF450ACF135	17,80	24,02
CLF450AO090C	17,96	16,16
CLF450AO090T	11,91	10,71
CLF450AO135C	17,97	24,25
CLF450AO135T	11,91	16,07
CLF450AS090C	17,96	16,16
CLF450AS090T	11,91	10,71
CLF450AS135C	17,97	24,25
CLF450AS135T	11,91	16,07
CLF450CI090C	24,88	22,39
CLF450CI090T	18,80	16,92
CLF450CI135C	24,88	33,57
CLF450CI135T	18,81	25,38
CLF450CIA090	19,17	17,25
CLF450CIA135	19,16	25,86
CLF450CIF090	17,80	16,02
CLF450CIF135	17,80	24,02
CLF450FA090C	24,88	22,39
CLF450FA090T	18,80	16,92
CLF450FA135C	24,88	33,57
CLF450FA135T	18,81	25,38
CLF450FAA090	19,17	17,25
CLF450FAA135	19,16	25,86
CLF450FAF090	17,80	16,02
CLF450FAF135	17,80	24,02
CLF450NC090C	24,88	22,39
CLF450NC090T	18,80	16,92
CLF450NC135C	24,88	33,57
CLF450NC135T	18,81	25,38
CLF450NCA090	19,17	17,25
CLF450NCA135	19,16	25,86
CLF450NCF090	17,80	16,02
CLF450NCF135	17,80	24,02
CLF450NS090C	24,88	22,39
CLF450NS090T	18,80	16,92
CLF450NS135C	24,88	33,57
CLF450NS135T	18,81	25,38
CLF450NSA090	19,17	17,25
CLF450NSA135	19,16	25,86
CLF450NSF090	17,80	16,02
CLF450NSF135	17,80	24,02
CLF450OL090C	38,22	34,40
CLF450OL090T	32,17	28,94
CLF450OL135C	38,22	51,60
CLF450OL135T	32,17	43,41
CLF450RO090C	24,88	22,39
CLF450RO090T	18,80	16,92
CLF450RO135C	24,88	33,57

CLF450RO135T	18,81	25,38
CLF450ROA090	15,52	17,25
CLF450ROA135	25,86	34,91
CLF450ROF090	14,42	16,02
CLF450ROF135	24,02	32,42
CLF450RS090C	24,88	22,39
CLF450RS090T	18,80	16,92
CLF450RS135C	24,88	33,57
CLF450RS135T	18,81	25,38
CLF450RSA090	19,17	17,25
CLF450RSA135	19,16	25,86
CLF450RSF090	17,80	16,02
CLF450RSF135	17,80	24,02
CLF450WE090C	24,88	22,39
CLF450WE090T	18,80	16,92
CLF450WE135C	24,88	33,57
CLF450WE135T	18,81	25,38
CLF450WEA090	19,17	17,25
CLF450WEA135	19,16	25,86
CLF450WEF090	17,80	16,02
CLF450WEF135	17,80	24,02

Multiclip CLF 490

Code	€/m	€/pz
CLF490AB090C	21,00	18,90
CLF490AB135C	21,00	28,35
CLF490AC090C	27,57	24,81
CLF490AC135C	27,55	37,19
CLF490AO090C	21,00	18,90
CLF490AO135C	21,00	28,35
CLF490AS090C	21,00	18,90
CLF490AS135C	21,00	28,35
CLF490CI090C	27,57	24,81
CLF490CI135C	27,55	37,19
CLF490FA090C	27,57	24,81
CLF490FA135C	27,55	37,19
CLF490NC090C	27,57	24,81
CLF490NC135C	27,55	37,19
CLF490NS090C	27,57	24,81
CLF490NS135C	27,55	37,19
CLF490OL090C	44,24	39,81
CLF490OL135C	44,23	59,71
CLF490RO090C	27,57	24,81
CLF490RO135C	27,55	37,19
CLF490RS090C	27,57	24,81
CLF490RS135C	27,55	37,19
CLF490WE090C	27,57	24,81
CLF490WE135C	27,55	37,19

Multiclip LVT CLG

Code	€/m	€/pz
CLG260AB090C	12,56	11,30
CLG260AO090C	12,56	11,30
CLG260AS090C	12,56	11,30
CLG260RO090C	23,52	21,17

Multifix

Code	€/m	€/pz
CLG300AB090T	8,92	8,03
CLG300AB135T	8,93	12,05
CLG300AC090T	15,82	14,23
CLG300AC135T	15,82	21,35
CLG300AO090T	8,92	8,03
CLG300AO135T	8,93	12,05
CLG300AS090T	8,92	8,03
CLG300AS135T	8,93	12,05
CLG300CI090T	15,82	14,23

CLG300CI135T	15,82	21,35
CLG300FA090T	15,82	14,23
CLG300FA135T	15,82	21,35
CLG300NC090T	15,82	14,23
CLG300NC135T	15,82	21,35
CLG300NS090T	15,82	14,23
CLG300NS135T	15,82	21,35
CLG300OL090T	20,41	18,36
CLG300OL135T	20,40	27,53
CLG300RO090T	15,82	14,23
CLG300RO135T	15,82	21,35
CLG300RS090T	15,82	14,23
CLG300RS135T	15,82	21,35
CLG300WE090T	15,82	14,23
CLG300WE135T	15,82	21,35

Multiclip CLG

Code	€/m	€/pz
CLG370AC090C	23,14	20,82
CLG370AC090T	17,07	15,36
CLG370AC135C	23,13	31,21
CLG370AC135T	17,07	23,03
CLG370ACA090	17,41	15,67
CLG370ACA135	17,43	23,52
CLG370ACF090	16,06	14,45
CLG370ACF135	16,06	21,68
CLG370AO090C	16,85	15,16
CLG370AO090T	10,78	9,70
CLG370AO135C	16,85	22,74
CLG370AO135T	10,78	14,54
CLG370AS090C	16,85	15,16
CLG370AS090T	10,78	9,70
CLG370AS135C	16,85	22,74
CLG370AS135T	10,78	14,54
CLG370CI090C	23,14	20,82
CLG370CI090T	17,07	15,36
CLG370CI135C	23,13	31,21
CLG370CI135T	17,07	23,03
CLG370CIA090	17,41	15,67
CLG370CIA135	17,43	23,52
CLG370CIF090	16,06	14,45
CLG370CIF135	16,06	21,68
CLG370FA090C	23,14	20,82
CLG370FA090T	17,07	15,36
CLG370FA135C	23,13	31,21
CLG370FA135T	17,07	23,03
CLG370FAA090	17,41	15,67
CLG370FAA135	17,43	23,52
CLG370FAF090	16,06	14,45
CLG370FAF135	16,06	21,68
CLG370NC090C	23,14	20,82
CLG370NC090T	17,07	15,36
CLG370NC135C	23,13	31,21
CLG370NC135T	17,07	23,03
CLG370NCA090	17,41	15,67
CLG370NCA135	17,43	23,52
CLG370NCF090	16,06	14,45
CLG370NCF135	16,06	21,68
CLG370NS090C	23,14	20,82
CLG370NS090T	17,07	15,36
CLG370NS135C	23,13	31,21
CLG370NS135T	17,07	23,03
CLG370NSA090	17,41	15,67
CLG370NSA135	17,43	23,52
CLG370NSF090	16,06	14,45
CLG370NSF135	16,06	21,68
CLG370OL090C	32,16	28,93
CLG370OL090T	26,10	23,48
CLG370OL135C	32,16	43,40
CLG370OL135T	26,09	35,21
CLG370RO090C	23,14	20,82
CLG370RO090T	17,07	15,36

CLG370RO135C	23,13	31,21
CLG370RO135T	17,07	23,03
CLG370ROA090	17,41	15,67
CLG370ROA135	17,43	23,52
CLG370ROF090	16,06	14,45
CLG370ROF135	16,06	21,68
CLG370RS090C	23,14	20,82
CLG370RS090T	17,07	15,36
CLG370RS135C	23,13	31,21
CLG370RS135T	17,07	23,03
CLG370RSA090	17,41	15,67
CLG370RSA135	17,43	23,52
CLG370RSF090	16,06	14,45
CLG370RSF135	16,06	21,68
CLG370WE090C	23,14	20,82
CLG370WE090T	17,07	15,36
CLG370WE135C	23,13	31,21
CLG370WE135T	17,07	23,03
CLG370WEA090	17,41	15,67
CLG370WEA135	17,43	23,52
CLG370WEF090	16,06	14,45
CLG370WEF135	16,06	21,68

Variotec DK

Code	€/m	€/pz
DK37ABA090	9,20	8,28
DK37ABA135	9,19	12,41
DK37AOA090	9,20	8,28
DK37AOA135	9,19	12,41
DK37ASA090	9,20	8,28
DK37ASA135	9,19	12,41
DK37ILA090	11,58	10,41
DK37ILA135	11,57	15,61
DK37OLA090	15,32	13,79
DK37OLA135	15,32	20,68
DK47ILA090	16,73	15,05
DK47ILA135	16,73	22,58
DK47OLA090	22,35	20,11
DK47OLA135	22,36	30,17

Variotec DR

Code	€/m	€/pz
DR36OLA090	29,77	26,79
DR36OLA135	29,78	40,20

Variotec DS

Code	€/m	€/pz
DS27ILA090	15,25	13,72
DS27ILA135	15,25	20,57
DS27OLA090	18,27	16,45
DS27OLA135	18,27	24,66

Stairtec FSF

Code	€/m	€/pz
FSF80A23090	15,52	13,97
FSF80A23135	15,52	20,95
FSF80A32090	15,52	13,97
FSF80A32135	15,52	20,95
FSF80A51090	15,52	13,97
FSF80A51135	15,52	20,95
FSF100A23090	16,67	15,00
FSF100A23135	16,66	22,49
FSF100A32090	16,67	15,00
FSF100A32135	16,66	22,49
FSF100A51090	16,67	15,00
FSF100A51135	16,66	22,49
FSF125A23090	17,48	15,72
FSF125A23135	17,47	23,58
FSF125A32090	17,48	15,72
FSF125A32135	17,47	23,58
FSF125A51090	17,48	15,72
FSF125A51135	17,47	23,58

Carpetec MA

Code	€/m	€/pz
MA24ABA090	9,30	8,36
MA24ABA135	9,31	12,55
MA24AOA090	9,30	8,36
MA24AOA135	9,31	12,55
MA24ASA090	9,30	8,36
MA24ASA135	9,31	12,55

Carpetec MP

Code	€/m	€/pz
MP28ABA090	11,47	10,32
MP28ABA135	11,46	15,46
MP28ABF090	10,05	9,05
MP28ABF135	10,06	13,57
MP28AOA090	11,47	10,32
MP28AOA135	11,46	15,46
MP28AOF090	10,05	9,05
MP28AOF135	10,06	13,57
MP28ASA090	11,47	10,32
MP28ASA135	11,46	15,46
MP28ASF090	10,05	9,05
MP28ASF135	10,06	13,57

Carpetec MS

Code	€/m	€/pz
MS26ABA090	8,64	7,76
MS26ABA135	8,63	11,64
MS26ABF090	7,25	6,53
MS26ABF135	7,26	9,79
MS26AOA090	8,64	7,76
MS26AOA135	8,63	11,64
MS26AOF090	7,25	6,53
MS26AOF135	7,26	9,79
MS26ASA090	8,64	7,76
MS26ASA135	8,63	11,64
MS26ASF090	7,25	6,53
MS26ASF135	7,26	9,79
MS26OLN090	20,21	18,18
MS26OLN135	20,20	27,26

Leveltec RP

Code	€/m	€/pz
RP50ABA090	8,86	7,96
RP50ABA135	8,85	11,93
RP50ABF090	7,44	6,69
RP50ABF135	7,44	10,03
RP50AOA090	8,86	7,96
RP50AOA135	8,85	11,93

RP50AOF090	7,44	6,69
RP50AOF135	7,44	10,03
RP50ASA090	8,86	7,96
RP50ASA135	8,85	11,93
RP50ASF090	7,44	6,69
RP50ASF135	7,44	10,03
RP50OLA090	20,29	18,25
RP50OLA135	20,29	27,38
RP50OLF090	18,57	16,71
RP50OLF135	18,58	25,07
RP80ABA090	12,31	11,07
RP80ABA135	12,30	16,59
RP80ABF090	10,90	9,81
RP80ABF135	10,90	14,70
RP80AOA090	12,31	11,07
RP80AOA135	12,30	16,59
RP80AOF090	10,90	9,81
RP80AOF135	10,90	14,70
RP80ASA090	12,31	11,07
RP80ASA135	12,30	16,59
RP80ASF090	10,90	9,81
RP80ASF135	10,90	14,70
RP80OLA090	28,63	25,76
RP80OLA135	28,63	38,63
RP8OLF090	26,86	24,18
RP8OLF135	26,86	36,25
RP100OLA090	23,44	21,09
RP100OLA135	23,43	31,62
RP100OLF090	21,70	19,52
RP100OLF135	21,71	29,30
RP125OLA090	31,84	28,65
RP125OLA135	31,84	42,98
RP125OLF090	30,10	27,08
RP125OLF135	30,10	40,63

Leveltec RPR

Code	€/m	€/pz
RPR39OLA090	26,43	23,79
RPR39OLA135	26,44	35,68
RPR39OLN090	24,42	21,97
RPR39OLN135	24,43	32,97

Stairtec SL

Code	€/m	€/pz
SL10ABA090	8,32	7,48
SL10ABA135	8,32	11,22
SL10ABF090	6,92	6,23
SL10ABF135	6,92	9,34
SL10AOA090	8,32	7,48
SL10AOA135	8,32	11,22
SL10AOF090	6,92	6,23
SL10AOF135	6,92	9,34
SL10ASA090	8,32	7,48
SL10ASA135	8,32	11,22
SL10ASF090	6,92	6,23
SL10ASF135	6,92	9,34
SL20ABA090	9,00	8,10
SL20ABA135	9,00	12,14
SL20ABF090	7,62	6,85
SL20ABF135	7,61	10,26
SL20AOA090	9,00	8,10
SL20AOA135	9,00	12,14
SL20AOF090	7,62	6,85
SL20AOF135	7,61	10,26
SL20ASA090	9,00	8,10
SL20ASA135	9,00	12,14
SL20ASF090	7,62	6,85
SL20ASF135	7,61	10,26

Covertec SP		
Code	€/m	€/pz
SP9AS090	4,70	4,23
SP14AC090	10,76	9,68
SP14AC135	10,76	14,52
SP14AS090	5,40	4,86
SP14AS135	5,40	7,28
SP14CI090	10,76	9,68
SP14CI135	10,76	14,52
SP14FA090	10,76	9,68
SP14FA135	10,76	14,52
SP14IL090	13,54	12,18
SP14IL135	13,54	18,26
SP14NC090	10,76	9,68
SP14NC135	10,76	14,52
SP14NS090	10,76	9,68
SP14NS135	10,76	14,52
SP14OL090	10,12	9,10
SP14OL135	10,12	13,64
SP14RO090	10,76	9,68
SP14RO135	10,76	14,52
SP14RS090	10,76	9,68
SP14RS135	10,76	14,52
SP14WE090	10,76	9,68
SP14WE135	10,76	14,52
SP20AC090	13,84	12,46
SP20AC135	13,84	18,68
SP20AS090	8,64	7,76
SP20AS135	8,63	11,64
SP20CI090	13,84	12,46
SP20CI135	13,84	18,68
SP20FA090	13,84	12,46
SP20FA135	13,84	18,68
SP20IL090	17,25	15,51
SP20IL135	17,24	23,26
SP20NC090	13,84	12,46
SP20NC135	13,84	18,68
SP20NS090	13,84	12,46
SP20NS135	13,84	18,68
SP20OL090	14,22	12,79
SP20OL135	14,21	19,18
SP20RO090	13,84	12,46
SP20RO135	13,84	18,68
SP20RS090	13,84	12,46
SP20RS135	13,84	18,68
SP20WE090	13,84	12,46
SP20WE135	13,84	18,68
SP26OL090	16,83	15,14
SP26OL135	16,80	22,68

Striptec ST		
Code	€/m	€/pz
ST18ILA090	9,33	8,39
ST18ILA135	9,34	12,60
ST18ILN090	7,39	6,64
ST18ILN135	7,39	9,96
ST18OLA090	11,79	10,60
ST18OLA135	11,79	15,90
ST18OLN090	9,54	8,58
ST18OLN135	9,54	12,87
ST30ABA090	7,45	6,70
ST30ABA135	7,45	10,05
ST30ABF090	6,15	5,53
ST30ABF135	6,15	8,29
ST30ACA090	13,43	12,09
ST30ACA135	13,44	18,14
ST30ACF090	12,11	10,89
ST30ACF135	12,11	16,34
ST30AOA090	7,45	6,70
ST30AOA135	7,45	10,05
ST30AOF090	6,15	5,53
ST30AOF135	6,15	8,29

ST30ASA090	7,45	6,70
ST30ASA135	7,45	10,05
ST30ASF090	6,15	5,53
ST30ASF135	6,15	8,29
ST30CIA090	13,43	12,09
ST30CIA135	13,44	18,14
ST30CIF090	12,11	10,89
ST30CIF135	12,11	16,34
ST30FAA090	13,43	12,09
ST30FAA135	13,44	18,14
ST30FAF090	12,11	10,89
ST30FAF135	12,11	16,34
ST30ILA090	9,48	8,52
ST30ILA135	9,47	12,77
ST30ILF090	7,90	7,10
ST30ILF135	7,90	10,65
ST30NCA090	13,43	12,09
ST30NCA135	13,44	18,14
ST30NCF090	12,11	10,89
ST30NCF135	12,11	16,34
ST30NSA090	13,43	12,09
ST30NSA135	13,44	18,14
ST30NSF090	12,11	10,89
ST30NSF135	12,11	16,34
ST30OLA090	11,71	10,54
ST30OLA135	11,71	15,80
ST30OLF090	10,04	9,03
ST30OLF135	10,03	13,54
ST30ROA090	13,43	12,09
ST30ROA135	13,44	18,14
ST30ROF090	12,11	10,89
ST30ROF135	12,11	16,34
ST30RSA090	13,43	12,09
ST30RSA135	13,44	18,14
ST30RSF090	12,11	10,89
ST30RSF135	12,11	16,34
ST30WEA090	13,43	12,09
ST30WEA135	13,44	18,14
ST30WEF090	12,11	10,89
ST30WEF135	12,11	16,34
ST35ABA090	8,68	7,81
ST35ABA135	8,68	11,71
ST35ABF090	7,35	6,62
ST35ABF135	7,35	9,92
ST35AOA090	8,68	7,81
ST35AOA135	8,68	11,71
ST35AOF090	7,35	6,62
ST35AOF135	7,35	9,92
ST35ASA090	8,68	7,81
ST35ASA135	8,68	11,71
ST35ASF090	7,35	6,62
ST35ASF135	7,35	9,92
ST35ILA090	11,05	9,94
ST35ILA135	11,05	14,90
ST35ILF090	9,42	8,48
ST35ILF135	9,41	12,70
ST35OLA090	14,23	12,80
ST35OLA135	14,24	19,22
ST35OLF090	12,38	11,15
ST35OLF135	12,39	16,72
ST40ABA090	9,95	8,95
ST40ABA135	9,95	13,42
ST40ABF090	8,64	7,76
ST40ABF135	8,64	11,65
ST40AOA090	9,95	8,95
ST40AOA135	9,95	13,42
ST40AOF090	8,64	7,76
ST40AOF135	8,64	11,65
ST40ASA090	9,95	8,95
ST40ASA135	9,95	13,42
ST40ASF090	8,64	7,76
ST40ASF135	8,64	11,65

Striptec ST38

Code	€/m	€/pz
ST38ABA090	10,90	9,81
ST38ABA135	10,90	14,70
ST38ABF090	9,58	8,61
ST38ABF135	9,58	12,93
ST38AOA090	10,90	9,81
ST38AOA135	10,90	14,70
ST38AOF090	9,58	8,61
ST38AOF135	9,58	12,93
ST38ASA090	10,90	9,81
ST38ASA135	10,90	14,70
ST38ASF090	9,58	8,61
ST38ASF135	9,61	12,96

Striptec STB

Code	€/m	€/pz
STB25ABA090	7,48	6,72
STB25ABA135	7,48	10,08
STB25ABF090	6,12	5,50
STB25ABF135	6,11	8,24
STB25AOA090	7,48	6,72
STB25AOA135	7,48	10,08
STB25AOF090	6,12	5,50
STB25AOF135	6,11	8,24
STB25ASA090	7,48	6,72
STB25ASA135	7,48	10,08
STB25ASF090	6,12	5,50
STB25ASF135	6,11	8,24
STB30OLA090	18,30	16,46
STB30OLA135	18,30	24,69
STB30OLF090	16,58	14,93
STB30OLF135	16,59	22,39
STB35ABA090	8,81	7,93
STB35ABA135	8,81	11,89
STB35ABF090	7,45	6,70
STB35ABF135	7,46	10,06
STB35AOA090	8,81	7,93
STB35AOA135	8,81	11,89
STB35AOF090	7,45	6,70
STB35AOF135	7,46	10,06
STB35ASA090	8,81	7,93
STB35ASA135	8,81	11,89
STB35ASF090	7,45	6,70
STB35ASF135	7,46	10,06
STB35OLA090	24,65	22,18
STB35OLA135	24,64	33,25
STB35OLF090	22,81	20,52
STB35OLF135	22,80	30,77
STB40OLA090	27,13	24,41
STB40OLA135	27,12	36,60
STB40OLF090	25,28	22,75
STB40OLF135	25,28	34,12

Trimtec TR

Code	€/m	€/pz
TR45AN090	3,99	3,60
TR45AN135	4,01	5,40
TR45AS090	5,21	4,69
TR45AS135	5,22	7,04
TR45ON090	10,74	9,65
TR45ON135	10,74	14,48
TR60AN090	4,12	3,70
TR60AN135	4,12	5,55
TR60AS090	5,44	4,90
TR60AS135	5,45	7,35
TR60IL090	11,63	10,46
TR60IL135	11,63	15,69
TR60ON090	11,01	9,91
TR60ON135	11,02	14,87
TR80AN090	4,19	3,77

TR80AN135	4,19	5,65
TR80AS090	5,57	5,01
TR80AS135	5,58	7,52
TR80ILO90	11,97	10,78
TR80IL135	11,97	16,16
TR80ON090	11,62	10,45
TR80ON135	11,63	15,69
TR100AN090	4,34	3,90
TR100AN135	4,34	5,85
TR100AS090	5,81	5,22
TR100AS135	5,81	7,84
TR100ILO90	12,53	11,27
TR100IL135	12,52	16,90
TR100ON090	12,10	10,88
TR100ON135	12,09	16,31
TR110AN090	4,52	4,07
TR110AN135	4,53	6,11
TR110AS090	6,12	5,50
TR110AS135	6,11	8,24
TR110ILO90	12,76	11,48
TR110IL135	12,76	17,22
TR125AN090	4,71	4,24
TR125AN135	4,71	6,35
TR125AS090	6,41	5,77
TR125AS135	6,42	8,66
TR125ILO90	13,00	11,70
TR125IL135	13,00	17,55
TR125ON090	12,86	11,57
TR125ON135	12,87	17,36
TR150AN090	5,10	4,58
TR150AN135	5,09	6,86
TR150AS090	6,92	6,23
TR150AS135	6,92	9,34
TR150ILO90	13,75	12,37
TR150IL135	13,75	18,56
TR150ON090	13,96	12,56
TR150ON135	13,96	18,84

Zerotec ZR

Code	€/m	€/pz
ZR80AN090	5,71	5,13
ZR80AN135	5,70	7,68
ZR80AS090	7,72	6,95
ZR80AS135	7,72	10,42
ZR80ILO90	15,89	14,30
ZR80IL135	15,89	21,45
ZR80ON090	16,90	15,21
ZR80ON135	16,90	22,81
ZR100AN090	6,41	5,77
ZR100AN135	6,42	8,66
ZR100AS090	8,71	7,84
ZR100AS135	8,72	11,76
ZR100ILO90	17,16	15,44
ZR100IL135	17,17	23,17
ZR100ON090	19,35	17,40
ZR100ON135	19,34	26,10
ZR125AN090	7,24	6,51
ZR125AN135	7,25	9,78
ZR125AS090	9,86	8,88
ZR125AS135	9,87	13,32
ZR125ON090	24,03	21,62
ZR125ON135	24,03	32,43
ZR150ON090	29,35	26,41
ZR150ON135	29,36	39,63

CODICE + T = Applicazione con tasselli inclusi (CLX45 in nylon PA6)

CODICE + C = Applicazioni con viti incluse (x6 viti + tasselli)
Kit composti da base, clip e cover.

Curveline

Squarejolly SJ

Code	€/m	€/pz
SJ60ILD270	16,31	44,04
SJ80ASD270	8,30	22,41
SJ80ILD270	17,01	45,93
SJ90ASD270	8,55	23,09
SJ90ILD270	17,50	47,25
SJ100ASD270	8,84	23,87
SJ100ILD270	18,14	48,98
SJ110ASD270	9,39	25,35
SJ110ILD270	18,48	49,90
SJ125ASD270	9,71	26,22
SJ125ILD270	19,09	51,54
SJ150ILD270	21,35	57,65

Trimtec SR

Code	€/m	€/pz
SR8/15ASD270	11,33	30,59
SR8/15ILD270	22,85	61,70
SR8/15OND270	22,32	60,26
SR10/12ASD270	11,33	30,59
SR10/12ILD270	22,85	61,70
SR10/12OND270	22,32	60,26

Trimtec TR

Code	€/m	€/pz
TR30AND270	5,14	13,88
TR30ASD270	6,30	17,01
TR30OND270	13,21	35,67
TR45AND270	5,21	14,07
TR45ASD270	6,42	17,33
TR45OND270	13,37	36,10
TR60AND270	5,32	14,36
TR60ASD270	6,66	17,98
TR60ILD270	14,58	39,37
TR60OND270	13,67	36,91
TR80AND270	5,40	14,58
TR80ASD270	6,77	18,28
TR80ILD270	14,93	40,31
TR80OND270	14,26	38,50
TR100AND270	5,54	14,96
TR100ASD270	7,02	18,95
TR100ILD270	15,48	41,80
TR100OND270	14,73	39,77
TR110AND270	5,74	15,50
TR110ASD270	7,30	19,71
TR110ILD270	15,72	41,44
TR125AND270	5,92	15,98
TR125ASD270	7,62	20,57
TR125ILD270	15,95	43,07
TR125OND270	15,50	41,85
TR150AND270	6,29	16,98
TR150ASD270	8,13	21,95
TR150ILD270	16,70	45,09
TR150OND270	16,59	44,79
TR175AND270	6,72	18,15
TR175ASD270	8,78	23,71
TR175ILD270	17,40	46,98
TR175OND270	18,15	49,01
TR200AND270	7,04	19,01
TR200ASD270	9,29	25,08
TR200ILD270	17,85	48,20
TR200OND270	19,03	51,38
TR20AND270	5,10	13,77

TR20ASD270	6,21	16,77
TR20OND270	13,13	35,45
TR225AND270	7,34	19,82
TR225ASD270	9,98	26,95
TR225ILD270	18,63	50,30
TR225OND270	19,83	53,54
TR250ILD270	19,66	53,08
TR250OND270	20,91	56,46
TR275ILD270	20,60	55,62
TR275OND270	21,79	58,83
TR300ILD270	20,82	56,19
TR300OND270	22,52	60,80

Zerotec ZR

Code	€/m	€/pz
ZR80AND270	6,89	18,60
ZR80ASD270	8,92	24,08
ZR80OND270	19,53	52,73
ZR100AND270	7,62	20,57
ZR100ASD270	9,92	26,78
ZR100OND270	21,97	59,32
ZR125AND270	8,46	22,84
ZR125ASD270	11,07	29,89



Famiglia	Raggio minimo interno	Raggio minimo esterno
Squarejolly SJ	200 cm	200 cm
Trimtec SR	50 cm	50 cm
Trimtec TR	30 cm	30 cm
Zerotec ZR-A*	60 cm	60 cm
Zerotec ZR-ON	200 cm	200 cm



Marketing

Materiali espositivi realizzati appositamente per mettere in luce i punti di forza dei prodotti in gamma, pensati per essere utilizzati in tutte le tipologie di punto vendita e showroom.

Espositori e display per sale mostra e negozi.

Materiale cartaceo e informativo completo e aggiornato per i tecnici del settore.

Campionari prodotto per avere sempre con sé il prodotto giusto.

Espositore professionale

Espositore Professionale			
Cod.	H1 mm	Descrizione	€ / pz
DISPSTD_GEN	124 x 47 x 270	DISPLAY PROFESSIONALE GENERALE	377,95
DISPSTD-KITDIV	33	KIT PER DISPLAY NR. 10 STAFFE	5,94



Espositore professionale

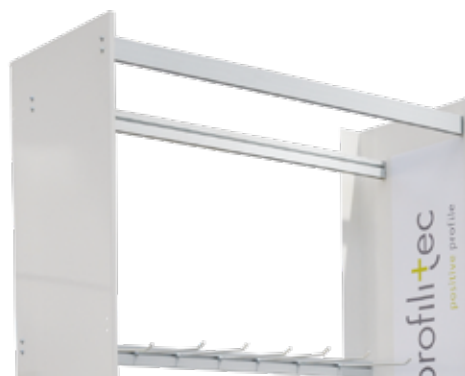

Espositori da banco

Espositori da Banco			
Cod.	H1 mm	Descrizione	€ / pz
ESP-LEV/ITENFRDEES	32 x 10 x 42	ESPOSITORE LEVELTEC	11,72
PROFILE_CASE		CASE DISPLAY PROFILI	76,83
PROFILE-DISPTABLE		DISPLAY TAVOLO PROFILI	29,33
STL-DISPTABLE/EU	39 x 32,4 x 31,6	TABLE DISPLAY STL EU	103,70



PROFILE_CASE



PROFILE-DISPTABLE



STL-DISPTABLE/EU

Brochure

Brochure			
Cod.	H1 mm	Descrizione	€ / pz
BRO-FLO/EN	21 x 29,7	BROCHURE FLOORTEC EN	0,77
BRO-FLO/ESPLPTEN	21 x 29,7	BROCHURE FLOORTEC	0,77
BRO-RESILIENT/US	21 x 29,7	BROCHURE RESILIENT - LVT US-EN	0,77
BRO-RES/ITENFRDEES	21 x 29,7	BROCHURE RESILIENT - LVT IT-EN-FR-DE-ES	0,77
PIEGLEV/ITENFRDEES	10,5 x 14,7	PIEGHEVOLE LEVELTEC	0,59

Book illustrativi			
Cod.	H1 mm	Descrizione	€ / pz
BOOKSTL/EU	21 x 21	BOOK SHOWERTEC LINEAR / EU	4,99



Brochure



BOOKSTL/EU

Display

Display			
Cod.	H1 mm	Descrizione	€ / pz
STL-DISP/EU	50 x 50 x 185	STL KIT TOTEM EU	340,74
STL-DISP/FR	50 x 50 x 185	STL KIT TOTEM FR	340,74



STL-DISP/EU

Set Sample

Secchielli			
Cod.	H1 mm	Descrizione	€ / pz
SEC/LEV	9,5 x 13	SECCHIELLO LEVELTEC	6,11

Campionature >> mazzette colori			
Cod.	H1 mm	Descrizione	€ / pz
CHAIN_ALU_FIN	X	CATENA PANORAMICA ALLUMINIO FINITURE	12,46
CHAIN_BA24	X	CATENA PANORAMICA BATTISCOPA BA	8,40
CHAIN_BAS24	X	CATENA PANORAMICA BATTISCOPA BAS	5,30
CHAIN_BORDER_BALC	X	CATENA PANORAMICA BORDER TERRAZZE	12,65
CHAIN_DESERTLINE	X	CATENA PANORAMICA DESERT LINE	9,07
CHAIN_INOX_FIN	X	CATENA PANORAMICA INOX FINITURE	14,24
CHAIN_JOINTS	X	CATENA PANORAMICA GIUNTI	7,11
CHAIN_KJ_COL_A23	x	CATENA PANORAMICA ALLUMINIO COLORI	9,97
CHAIN_MARBLE	X	CATENA PANORAMICA EFFETTO MARMO	5,94
CHAIN_MIXFIN	X	CATENA PANORAMICA MIXFIN	14,24
CHAIN_MODERNLINE	X	CATENA PANORAMICA MODERN LINE	9,07
CHAIN_OTTONE	X	CATENA PANORAMICA OTTONE FINITURE	14,24
CHAIN_RESILIENT	X	CATENA PANORAMICA PROFILI RESILIENTI - LVT	14,24
CHAIN_SANI	X	CATENA PANORAMICA SGUSCE	5,40
CHAIN_STAIRS	X	CATENA PANORAMICA GRADINI	6,53
CHAIN_STL	X	CATENA PANORAMICA STL	12,33
MULTICLIP_SAMPLES	x	CAMPIONARIO MULTICLIP	6,76
MULTICLIP-FIN12	x	SET CAMPIONI COLORE MULTICLIP	13,48
RJ-COLORI-P12	x	CATENA PANORAMICA PLASTICA COLORI	5,66



CHAIN_MIXFIN



CHAIN_OTTONE

Mididox

Mididox			
Cod.	H1 mm	Descrizione	€ / pz
MIDIFLO18ITENFRDE	14,5 x 29,7	MIDI DOX FLOORTEC	7,11
MIDIJOIN19ITENFRDE	14,5 x 29,7	MIDI DOX GIUNTI	7,11
MIDILVT18ITENFRDE	14,5 x 29,7	MIDI DOX LVT	7,11
MIDIRJF19ITENFRDE	14,5 x 29,7	MIDI DOX RJF	7,11
MIDISTLEN	14,5 x 29,7	MIDI DOX LINEAR DRAIN	25,67



MIDIDOX



Listino

Listini Tecnici >> Listini prodotto Profilitec			
Cod.	H1 mm	Descrizione	€ / pz
LIST25/DE	21 x 29,7	LISTINO 2025 TEDESCO	7,00
LIST25/EN	21 x 29,7	LISTINO 2025 INGLESE	7,00
LIST25/ES	21 x 29,7	LISTINO 2025 SPAGNOLO	7,00
LIST25/FR	21 x 29,7	LISTINO 2025 FRANCESE	7,00
LIST25/IT	21 x 29,7	LISTINO 2025 ITALIA	7,00
LIST25/PT	21 x 29,7	LISTINO 2025 PORTOGHESE	7,00



LIST25

Codice articolo / Sezione profilo

Materiale / Finitura

Misura principale

Lunghezza profilo

TR

100

ON

270



Alluminio verniciato

A11 Bianco puro (Ref. RAL 9010)	AM11 Bianco opaco	A12 Bianco avorio (Ref. RAL 9001)	A13 Bianco antico goffrato	A14 Arctic White (goffrato)	A41 Crema (Ref. RAL 1015)	A42 Avorio (Ref. RAL 1013)	A21 Grigio chiaro (Ref. RAL 9018)	A22 Grigio pastello (Ref. RAL 7038)
A24 Grigio pastello goffrato	A01 Namib (goffrato)	A23 Grigio cemento (Ref. RAL 7030)	A25 Grigio cemento goffrato	A31 Beige bahama	A03 Sahara (goffrato)	A04 Kalahari (goffrato)	A34 Kaki goffrato	A02 Yuma (goffrato)
A33 Tortora goffrato	A32 Beige scuro (Ref. RAL 1019)	A05 Gobi (goffrato)	A60 Corten goffrato	A62 Marrone cotto	A63 Testa di moro	A64 Testa di moro goffrato	A06 Atacama (goffrato)	A50 Micaceo goffrato
A51 Nero (Ref. RAL 9005)	A54 Nero opaco	A65 Nero opaco goffrato						

Alluminio anodizzato

AR Rame	ARB Brillantato rame	ARSB Brillantato spazzolato rame	ACXB Champagne sabbato brillantato	AB Bronzo	AMSB Spazzolato bronzo antico	AN Naturale	AS Argento	ASS Argento spazzolato
ASSB Argento spazzolato brillantato	ASB Brillantato cromo	ASXB Argento sabbato brillantato	ASGB Brillantato molato argento	AT Titanio	ATB Brillantato titanio	ATSB Brillantato spazzolato titanio	AGR Grafite	AGRS Spazzolato grafite
ADSB Brillantato spazzolato nero	AO Oro	AOB Brillantato oro	AOSB Brillantato spazzolato oro	AORB Brillantato oro rosa	AGC Glitter carbon	AGO Glitter oro	AGS Glitter argento	AGSB Glitter soft bronzo
AGSM Glitter soft antracite	AGSS Glitter soft argento							

Acciaio inox



IL
Inox lucido



IN
Inox naturale



IS
Inox spazzolato



IX
Inox sabbiato



IC
Inox cromato

Ottone



OC
Ottone cromato



OL
Ottone lucido



ON
Ottone naturale

Plastica



P10
Trasparente



P11
Bianco puro
(Ref. RAL 9010)

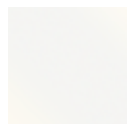

P12
Bianco avorio
(Ref. RAL 9001)



P41
Crema (Ref. RAL 1015)



P42
Avorio (Ref. RAL 1013)

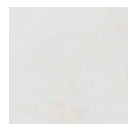

P82
Bianco venato



P21
Grigio chiaro
(Ref. RAL 9018)



P22
Grigio pastello
(Ref. RAL 7038)



P23
Grigio cemento (Ref. RAL 7030)



P95
Grigio avio

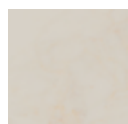

P83
Travertino chiaro



P84
Travertino beige



P86
Rosa beige



P89
Tortora beige



P87
Giallo beige



P88
Caramel beige



P31
Beige bahama



P32
Beige scuro
(Ref. RAL 1019)



P43
Pesca



P91
Rosa pesca



P44
Rosa pastello

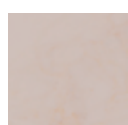

P90
Rosa antico



P85
Navona



P92
Verde light



P46
Verde pastello



P93
Verde brasil



P45
Azzurro pastello



P94
Azzurro blu



P51
Nero (Ref. RAL 9005)



P79
Noce

Legno / texture



AC
Acciaio



CI
Ciliegio



FA
Faggio



NC
Noce chiaro



NS
Noce scuro



RD
Rovere decapé



RG
Rovere grigio



RO
Rovere



ATRO
Alluminio texture rovere



RS
Rovere sbiancato



ATRS
Alluminio texture rovere sbiancato



RW
Rovere wengé



WE
Wengé



ATWE
Alluminio texture wengé



ATTK
Alluminio texture teak

Condizioni generali di vendita:

1. EFFICACIA DELLE CONDIZIONI GENERALI

Le presenti condizioni generali di vendita, di seguito "Condizioni Generali di Vendita", disciplinano tutti i rapporti contrattuali di vendita di prodotti (di seguito "Prodotto/i" oppure "Merce/i") conclusi dalla società Profilitec S.p.A. (di seguito "Profilitec") con i propri clienti (di seguito "Acquirente" o "Cliente/i" e, congiuntamente a Profilitec, "Parti"). Le Condizioni Generali di Vendita trovano applicazione ai singoli contratti di vendita stipulati da Profilitec con i propri Clienti (di seguito "Contratto/i") anche se non espressamente richiamate, e/o sottoscritte per accettazione, nei singoli Contratti. Eventuali disposizioni speciali contenute nei singoli Contratti, che derogano a quanto previsto dalle Condizioni Generali di Vendita, prevarranno su queste ultime. Le presenti Condizioni Generali hanno efficacia sino a quando non siano sostituite da nuove condizioni generali, fermo restando che le nuove condizioni generali di vendita si applicheranno solo ai Contratti stipulati successivamente all'entrata in vigore delle stesse. Le Condizioni Generali di Vendita costituiscono le uniche condizioni generali applicabili a ciascun Contratto, prevalendo pertanto sulle condizioni generali in ipotesi predisposte e applicate dai Clienti e da terzi - che Profilitec dichiara sin d'ora di non accettare - e non potendo essere derogate se non in forza del Contratto o di apposito accordo scritto tra il Venditore e il Cliente.

2. ORDINE

Le Merci oggetto di ciascuna compravendita tra l'Acquirente e Profilitec sono descritte nel modulo d'ordine (denominato "Conferma Ordine di Vendita" o con dicitura equivalente: in seguito "Ordine") predisposto da Profilitec a fronte di ciascuna richiesta di fornitura ricevuta dal Cliente, con indicazione della tipologia dei Prodotti ordinati e, per ciascun Prodotto, del quantitativo richiesto. L'Ordine deve essere sottoscritto e trasmesso dall'Acquirente - direttamente o tramite suoi rappresentanti - a Profilitec.

3. CONTRATTO

Il Contratto si intende perfezionato tra Profilitec e il Cliente nel momento in cui Profilitec riceve l'Ordine sottoscritto dal Cliente ovvero, in mancanza di ciò e di comunicazioni scritte di contestazione dell'Ordine da parte del Cliente, una volta che sia trascorso 1 giorno lavorativo dalla data di trasmissione dell'Ordine da parte di Profilitec al Cliente. A seguito della stipulazione del Contratto il Cliente non potrà rifiutare i Prodotti (salvo quanto diversamente previsto agli articoli 8 e 11) e/o recedere dal Contratto.

4. PREZZI

I prezzi dei Prodotti, espressi in euro, sono quelli indicati nel listino prezzi di Profilitec in vigore alla data di invio dell'Ordine, fatti salvi diversi prezzi negoziati tra le Parti e risultanti dal Contratto. In ogni caso, Profilitec si riserva sin d'ora il diritto di aggiornare il listino prezzi, senza preavviso, fermo restando che - salvo diverso accordo tra le Parti - ogni eventuale aggiornamento del listino esistente troverà applicazione agli Ordini inviati a Profilitec a partire dalla data di entrata in vigore del nuovo listino prezzi. I prezzi dei Prodotti di cui al listino prezzi di Profilitec si intendono al netto di (i) imposte, tasse, dazi o altri oneri che possano gravare sui Prodotti e (ii) costi di trasporto e di installazione dei Prodotti, i quali saranno quantificati di volta in volta da Profilitec e addebitati al Cliente. I costi di consegna e trasporto saranno sopportati da Profilitec esclusivamente nel caso di: (i) forniture di profili di importo complessivamente superiore a € 450,00; (ii) forniture di beni voluminosi di importo complessivamente superiore a € 450,00 (intendendosi come beni voluminosi le membrane, le manopole, i tiranti, i distanziatori, i piatti doccia e pannelli di costruzione); (iii) forniture miste (i.e. profili e beni voluminosi) di importo complessivamente pari o superiore ad € 900,00. Si precisa che Profilitec si farà carico dei costi di consegna e trasporto, alle condizioni sopra indicate, solo ed esclusivamente per un'unica destinazione di consegna. Ulteriori specifiche in merito alle spese di trasporto sono dettagliate nella "tariffario concorso spese trasporto" contenuta nel listino prezzi di Profilitec.

5. TERMINI DI CONSEGNA E TRASPORTO

I termini di consegna delle Merci saranno concordati di volta in volta nel Contratto. In assenza di previsioni del Contratto al riguardo, il termine di consegna sarà di 30 (trenta) giorni dalla data di stipulazione del Contratto. I termini di consegna devono essere sempre considerati indicativi, non essenziali per il Cliente e non vincolanti per Profilitec. Salvo il caso in cui le Parti concordino nel Contratto che la consegna dei Prodotti avvenga franco fabbrica presso il magazzino ovvero presso altro stabilimento di Profilitec, quest'ultima provvederà al trasporto e alla consegna dei Prodotti, fermo restando in tal caso l'addebito a carico del Cliente dei relativi costi, secondo quanto indicato all'articolo 5 delle Condizioni Generali di Vendita. Profilitec ha facoltà di anticipare o posticipare ragionevolmente la consegna della totalità o di parte della Merce, senza che ciò dia all'Acquirente titolo per domandare la risoluzione totale o parziale del Contratto, né la corresponsione di risarcimenti o indennizzi, e senza che l'Acquirente possa rifiutare la consegna della Merce anche dopo la scadenza del termine. A richiesta dell'Acquirente, Profilitec è in grado di offrire un servizio di consegna espressa. La maggiorazione di prezzo dovuta per il servizio di consegna espressa sarà indicata nell'Ordine. È comunque consentita la consegna espressa solo per colli di lunghezza fino a 2,8 metri. I colli di lunghezza superiore ai 2,8 metri viaggiano esclusivamente con corriere normale (non espresso) e la loro spedizione prevede l'addebito in fattura di una maggiorazione fissa di € 35,00, da sommare alle spese di trasporto. Ove l'Acquirente, al di fuori dei casi di cui all'articolo 8 delle Condizioni Generali di Vendita, rifiuti di ricevere la consegna della totalità o di parte dei Prodotti, Profilitec avrà comunque diritto alla corresponsione dell'intero prezzo pattuito nel Contratto ovvero, in alternativa, potrà risolvere il Contratto ai sensi dell'articolo 1456 c.c., impregiudicato il diritto al risarcimento del danno. Qualora le Parti pattuiscono espressamente nel Contratto che la consegna dei Prodotti debba avvenire franco fabbrica presso il magazzino o altro stabilimento di Profilitec e il Cliente non ritiri il Prodotto entro 2 giorni dalla data in cui Profilitec lo abbia messo a disposizione del Cliente per il ritiro, si riterrà che il Cliente abbia rifiutato di ricevere la consegna del Prodotto, con conseguente applicazione di quanto previsto dalla presente clausola. In tal caso, come pure in caso di consegna della Merce non andata a buon fine per causa imputabile al Cliente, è esclusa ogni responsabilità di Profilitec per rischi e costi derivanti dalla, o inerenti alla, giacenza delle Merci, i quali saranno interamente a carico dell'Acquirente. Eventuali pagamenti anticipati da parte del Cliente rimarranno in tal caso acquisiti da Profilitec a titolo di penale per il mancato ritiro della Merce ovvero, se del caso, per la mancata consegna della Merce per causa imputabile al Cliente. In caso di ritardo nella consegna dei Prodotti dovuto a cause di forza maggiore (quali, a titolo meramente esemplificativo e non esaustivo, problemi di trasporto, ritardi o mancate consegne da parte dei propri fornitori dei materiali necessari alla realizzazione dei Prodotti, rilevante aumento dei costi e/o non disponibilità delle materie prime o dei semilavorati necessari per la realizzazione dei Prodotti, guerra, insurrezione, atti di terrorismo, sabotaggio, pirateria, restrizioni valutarie o agli scambi commerciali, embargo, etc.), Profilitec avrà la facoltà, a propria discrezione e dandone tempestiva comunicazione al Cliente, di prorogare il termine di consegna per un periodo pari alla durata della causa di forza maggiore ovvero di recedere dal Contratto, esclusa ogni e qualsiasi responsabilità di Profilitec nei confronti del Cliente relativamente alla ritardata o mancata consegna. Le quantità indicate nelle pagine di prodotto del presente listino prezzi fanno riferimento al quantitativo standard di articoli presenti all'interno della scatola. In caso di ordini di quantitativi diversi e non multipli della quantità standard, la logistica di Profilitec si riserva la facoltà di variare il numero di articoli per scatola, eventualmente combinandoli tra loro. Tale pratica, volta a ottimizzare le spedizioni, mira a ridurre al minimo il rischio di danneggiamento della merce e a contenere l'impatto ambientale del trasporto.

6. PAGAMENTI E SPESE

I pagamenti dovranno essere effettuati dall'Acquirente nei modi e nei tempi stabiliti nel Contratto ovvero, in assenza di previsioni del Contratto al riguardo, mediante bonifico bancario entro 30 giorni dall'emissione della fattura. Eventuali trattative, offerte, vendite, avalli, incassi, abbuoni effettuati da agenti o intermediari di Profilitec non hanno effetto nei confronti di Profilitec se non autorizzati in forma scritta da quest'ultima. Per Ordini di importo inferiore a € 200,00 verranno addebitate al Cliente le seguenti spese accessorie: € 12,00 per spedizioni in Italia, € 15,00 per spedizioni in Paesi UE e € 30,00 per spedizioni in Paesi extra-UE. Per ciascun insoluto verranno addebitate al Cliente spese pari a € 15,00. In caso di ritardato pagamento, anche parziale, del prezzo da parte del Cliente, saranno dovuti a Profilitec gli interessi di mora al saggio di cui all'articolo 5 del D.lgs. 231/2002, come di volta modificato e/o integrato, a partire dalla data di scadenza del termine per il pagamento e senza necessità di previa costituzione in mora del Cliente. Il mancato pagamento, anche parziale, di forniture o di qualunque somma dovuta da parte dell'Acquirente, o il totale o parziale inadempimento ad obblighi contrattuali o a condizioni concordate per la fornitura, autorizza Profilitec a sospendere l'esecuzione di ulteriori Contratti in essere (anche se diversi rispetto a quello interessato dall'inadempimento) e/o a subordinarne l'esecuzione al rilascio di adeguate garanzie di pagamento da parte del Cliente, esclusa sin d'ora qualsivoglia responsabilità di Profilitec al riguardo.

7. INDICAZIONI TECNICHE

Tutte le caratteristiche, i dati tecnici, i campioni, i disegni e le fotografie dei Prodotti hanno carattere meramente indicativo e quindi non impegnativo per Profilitec. Prima di determinarsi all'acquisto dei Prodotti e di adottare le raccomandazioni e i suggerimenti riportati nella documentazione di Profilitec, l'Acquirente è tenuto a controllare che i Prodotti richiesti corrispondano specificatamente alle proprie esigenze. I calcoli di portata e il posizionamento di ogni singolo Prodotto e quindi la sua scelta avvengono a esclusivo rischio dell'Acquirente, il quale ne assume ogni conseguente responsabilità. Profilitec si riserva il diritto di apportare modifiche ai Prodotti (che non ne alterino comunque le caratteristiche essenziali) e al loro confezionamento senza obbligo di preavviso.

8. DENUNCIA VIZI

I Prodotti acquistati devono essere verificati e controllati dall'Acquirente al momento del ricevimento. Eventuali danni e manomissioni conseguenti al trasporto dovranno, a pena di decadenza, essere contestati dal Cliente all'atto della consegna, direttamente al vettore sul documento di trasporto e notificati entro e non oltre i successivi 5 (cinque) giorni lavorativi a Profilitec mediante lettera raccomandata a.r. o PEC. Eventuali mancanze e vizi evidenti delle Merci fornite (ossia difetti individuabili con un diligente controllo visivo al momento del ricevimento del Prodotto) dovranno, a pena di decadenza, essere contestati dal Cliente a Profilitec entro e non oltre 5 (cinque) giorni lavorativi dalla data di consegna della Merce, mediante lettera raccomandata a.r. o PEC. Trascorso tale termine i Prodotti verranno considerati a tutti gli effetti conformi al Contratto e privi di difetti evidenti e quindi accettati senza riserve dal Cliente. Eventuali vizi occulti della Merce (ossia difetti non individuabili con un diligente controllo visivo al momento del ricevimento del Prodotto) dovranno essere notificati dall'Acquirente a Profilitec, a pena di decadenza, mediante lettera raccomandata a.r. o PEC entro 5 (cinque) giorni lavorativi dalla scoperta e, in ogni caso, entro e non oltre 12 (dodici) mesi dalla consegna. Resta inteso che l'avvenuto uso e/o posa dei Prodotti che abbiano manifestato vizi evidenti esclude la possibilità di contestazioni o reclami riguardanti i vizi stessi, comportando accettazione dei Prodotti a tutti gli effetti.

9. RISERVA DI PROPRIETA' (art. 1523 c.c.)

La vendita dei Prodotti avviene con riserva di proprietà a favore di Profilitec sino completo pagamento del prezzo pattuito. Il mancato rispetto, anche parziale, delle condizioni di pagamento concordate consente a Profilitec di procedere al recupero dei Prodotti rimasti impagati, anche se ceduti a terzi. Fintanto che il Cliente non provvederà al saldo del prezzo pattuito, lo stesso avrà l'obbligo di custodire i Prodotti, dovendo rispondere di ogni danno eventualmente arrecato agli stessi.

10. GARANZIA E LIMITI

Profilitec fornisce al Cliente le garanzie di legge con riferimento ai Prodotti venduti, salvo quanto diversamente previsto dal Contratto e/o dalle Condizioni Generali di Vendita. Profilitec non sarà responsabile in caso di installazione e/o utilizzo impropri dei Prodotti da parte del Cliente o di terzi. Salvo quanto disposto da norme inderogabili, in caso di fornitura di Prodotti difettosi, al Cliente che abbia denunciato tempestivamente il vizio, ai sensi del precedente articolo 8, spetterà solo il diritto alla sostituzione del Prodotto, a spese di Profilitec, con esclusione di qualsivoglia risarcimento e/o rimedio ulteriore. La garanzia non copre (i) i difetti estetici dei Prodotti, intendendosi per tali le differenze di finitura o tonalità nell'aspetto esteriore del Prodotto; (ii) le conseguenze dovute all'usura normale dei Prodotti; (iii) le problematiche conseguenti all'inosservanza, anche parziale, delle norme, delle istruzioni e delle raccomandazioni contenute nel manuale di istruzioni e/o nella scheda tecnica del Prodotto; (iv) i danni cagionati ai Prodotti da manutenzioni e/o pulizie con prodotti e/o materiali non idonei; (v) i danni conseguenti alla non conformità dei Prodotti alle esigenze del Cliente. Inoltre, la garanzia non si estende a vizi e/o difetti dovuti a manomissione e/o uso improprio e/o errata posa e/o non idonea conservazione dei Prodotti e/o a cause di forza maggiore. Profilitec declina ogni responsabilità per eventuali danni che possano, direttamente o indirettamente, derivare a persone o cose in conseguenza della mancata osservanza di tutte le prescrizioni indicate nell'apposita documentazione che accompagna i Prodotti, ivi comprese le avvertenze in tema di installazione, uso e manutenzione. Nessuna garanzia e nessun rimedio, sia convenzionale che legale, ulteriori rispetto a quelli previsti dal Contratto e dalle Condizioni Generali di Vendita potranno essere invocati dall'Acquirente, rimanendo in particolare espressamente esclusa ogni responsabilità di Profilitec per mancato guadagno, danni diretti, indiretti, incidentali o consequenziali che dovessero derivare da vizi, difetti e/o non conformità dei Prodotti, con conseguente espressa e irrevocabile rinuncia dell'Acquirente, nei limiti massimi consentiti dalla normativa vigente.

11. RESI

Impregiudicato quanto previsto al precedente articolo 10, i resi di Prodotti saranno possibili solo se preventivamente concordati per iscritto tra le Parti. La richiesta di reso deve essere inviata per iscritto a Profilitec e deve includere, in allegato, copia della fattura e/o del documento di trasporto relativi ai Prodotti ai quali il reso si riferisce. Salvo diverso accordo scritto tra le Parti, per ciascun reso effettuato ai sensi della presente clausola Profilitec addebiterà all'Acquirente € 30,00 a titolo di costo amministrativo e - a seguito dell'accettazione del reso - emetterà a favore dell'Acquirente una nota di credito per un valore corrispondente al 80% (ottanta per cento) del prezzo fatturato al Cliente con riferimento al Prodotto reso. I resi sono accettati solo se le confezioni ed i Prodotti sono integri e sigillati come in origine; eventuali costi di nuovi imballi saranno addebitati da Profilitec all'Acquirente. Le spese di trasporto sono a carico del Cliente.

12. PROPRIETÀ INDUSTRIALE ED INTELLETTUALE

Qualsiasi diritto di proprietà industriale e/o tecnologia produttiva e commerciale di Profilitec, sia o meno registrata e/o brevettata, dovrà essere trattata come confidenziale dall'Acquirente e non dovrà essere dallo stesso utilizzata, riprodotta e/o divulgata senza la previa autorizzazione scritta di Profilitec. Tutti gli stampati e gli altri documenti (ivi inclusi listini prezzi, cataloghi e altri documenti similari, anche su supporto informatico e digitale) relativi ai Prodotti sono di proprietà esclusiva di Profilitec e non possono essere dal Cliente riprodotti, neanche parzialmente, se non previa autorizzazione scritta di Profilitec. È vietato al Cliente qualsiasi uso non autorizzato dei marchi, dei loghi e dei segni distintivi di Profilitec nonché degli eventuali altri marchi, loghi e segni distintivi riportati sui Prodotti e/o agli stessi inerenti, come pure l'utilizzo di denominazioni e/o segni distintivi e/o brevetti e/o modelli e/o disegni relativi ai Prodotti.

13. PRIVACY

Ai fini di quanto previsto dall'art. 13 del Regolamento europeo sulla Protezione dei dati n. 2016/679 (GDPR), nell'esecuzione delle presenti Condizioni Generali di Vendita potranno venir comunicati reciprocamente tra Profilitec e l'Acquirente, o comunque messi a disposizione dei rispettivi referenti, i dati personali e di contatto (dati anagrafici, email aziendali, telefoni aziendali, smartphone ad uso lavorativo, ecc.) di amministratori, dipendenti e collaboratori che, in funzione delle mansioni e degli incarichi conferiti, gestiscono il Contratto e/o danno ad esso esecuzione. Pertanto, Profilitec e l'Acquirente si impegnano a trattare tali dati personali nei limiti in cui siano strettamente necessari per l'esecuzione di tutti gli aspetti del Contratto. I dati verranno conservati da Profilitec per tutta la durata dei rapporti contrattuali instaurati e successivamente per l'espletamento di tutti gli adempimenti di legge, nel rispetto dei termini di prescrizione dei diritti coinvolti. Profilitec e l'Acquirente sono, ciascuno autonomamente, Titolari del Trattamento dei dati personali di rispettiva competenza nell'ambito dei trattamenti derivanti dall'esecuzione del Contratto.

14. LEGGE APPLICABILE E FORO COMPETENTE

La legge applicabile alle presenti Condizioni Generali di Vendita e a ciascun Contratto perfezionato tra Profilitec e l'Acquirente è esclusivamente quella italiana. Per ogni controversia che dovesse insorgere tra le Parti relativamente alle presenti Condizioni Generali di Vendita e/o a ciascun Contratto (ivi incluse quelle relative alla loro interpretazione, validità, efficacia, esecuzione e risoluzione) è competente in via esclusiva il Foro di Vicenza.

Legenda:

= Prodotto disponibile in versione deformabile

= Prodotto disponibile in versione pretagliata da 0,90 m o 1,35 m

= Prodotto voluminoso. L'articolo ha subito un aumento del 3%, già integrato nel prezzo visualizzato, a causa degli elevati costi di trasporto



Dilatazione orizzontale generata da assestamenti strutturali. Ritiro-flessione e ritiro-compressione delle campate al variare dei carichi, dilatazioni dovute al cambiamento delle temperature.



Movimenti verticali generati da assestamento della struttura e cedimenti differenziali nel collegamento tra edifici diversi.



Carrelli elevatori a forca e veicoli di trasporto (DIN 1055) con pneumatici in gomma piena, carico massimo sulla ruota come indicato nell'icona specifica calcolato su un'impronta ruota di 20 x 20 cm. Si ricorda che il carico è strettamente legato alla dimensione della ruota e ad eventuali incrementi dinamici non considerati nei valori espressi.



Carrelli elevatori a forca e veicoli di trasporto con ruote in vulkollan o poliammide con carico sulla ruota come da diagramma riportato di seguito. Sono escluse le ruote interamente in metallo.



Veicoli (DIN 1072) con pneumatici gommati, che procedono lentamente, carico massimo sulla ruota come indicato nell'icona specifica calcolato su un'impronta ruota di 20 x 40 cm. Si ricorda che il carico è strettamente legato alla dimensione della ruota e ad eventuali incrementi dinamici non considerati nei valori espressi.



Autovettura che procede lentamente con carico sulla ruota di 600 kg senza incremento di carico dovuto all'azione di sterzo.



Carrelli da supermercato, lettighe, carrelli portabagagli per aeroporti ed alberghi con ruote gommate.

TUTTI I DIRITTI RISERVATI

È vietata la riproduzione anche parziale di testi, foto e illustrazioni contenuti in questo catalogo, senza autorizzazione scritta di Profilitec S.p.A.

Catalogo Prezzi Profilitec S.p.A - Codice LIST25/IT

Agosto 2025 - Rev.01

Validità dal 1 Gennaio 2025

Distribuzione non controllata.

Data fine validità contestuale a complemento stampa nuovo catalogo.

Copyright by Profilitec S.p.A. 36033 Isola Vicentina (VI) Italy



-  Profili per pavimenti
-  Profili resilienti - LVT/SPC
-  Profili per gradini
-  Profili per rivestimenti
-  Giunti
-  Profili perimetrali per terrazze
-  Membrane
-  Battiscopa
-  Sistemi di drenaggio
-  Profili fai da te
-  Accessori per la posa
-  Marketing



Profilitec S.p.A.
Via Scotte, 3
36033 - Isola Vicentina
(Vicenza) ITALY

Tel: +39 0444 268311
e-mail: profilitec@profilitec.com
e-mail: ordini@profilitec.com

Profilitec Corp.
472 Meeting Street
Suite C, #301
Charleston, SC 29403

Tel: 855 290 9591
e-mail: customerservice@profilitec.com

Profilitec Ibérica, S.L.U.
Camí de Betxí, nº 2
12540 - Vila-Real
(Castellón) ESPAÑA

Tel: +34 964 18 29 84
e-mail: iberica@profilitec.com
e-mail: pedidos@profilitec.com

Profilitec France
26 rue Berjon
69009 - Lyon
FRANCE

Tel: +33 489479882
e-mail: france@profilitec.com

Listino Prezzi Profilitec S.p.A. - Codice LIST25/IT
Agosto 2025
Distribuzione non controllata.

